



PC1252 Electric Air Compressor

Operating Instructions



2010 by Verpa-Senco BV

PC1252 Rev. \$*!\$, !&\$%



Warnings for the safe use of this compressor are included in this manual.



Read and understand this manual.

TABLE OF CONTENTS

INTRODUCTION	3
SAFETY ALERT	3
INSPECTION	3
SAFETY WARNINGS	4
ELECTRICAL	4
EXPLOSION OR FIRE	5
BURSTING	5
BREATHING	6
BURNS	6
FLYING OBJECTS	6
MOVING PARTS	7
NEGLIGENCE	7
AIR COMPRESSOR DAMAGE	7
COMPRESSOR FEATURES	8
PREPARATION	10
INITIAL SET-UP	10
LOCATION	10
ELECTRICAL	10
OPERATION	11
PRE-START CHECKLIST	11
START-UP	11
SHUTDOWN	11
MAINTENANCE	11
TROUBLESHOOTING	12-14
SPECIFICATIONS	15
WARRANTY	16

INTRODUCTION

Congratulations on the purchase of your new SENCO[®] Air Compressor! You can be assured your SENCO Air Compressor was constructed with the highest level of precision and accuracy. Each component has been rigorously tested by technicians to ensure the quality, endurance and performance of this air compressor.

This operator's manual was compiled for your benefit. By reading and following the simple safety, installation and operation, and maintenance steps described in this manual, you will receive years of troublefree operation from your new SENCO Air Compressor. The contents of this manual are based on the latest product information available at the time of publication. The manufacturer reserves the right to make changes in price, color, materials equipment, specifications or models at any time without notice.



SAFETY ALERT!

A **DANGER, WARNING or CAUTION** safety warning will be surrounded by a **SAFETY ALERT BOX**. This box is used to designate and emphasize Safety Warnings that must be followed when operating this air compressor. Accompanying the safety warnings are **Signal Words** which designate the degree or level of hazard seriousness. The **Signal Words** used in this manual are as follows:

DANGER: Indicates an imminently hazardous situation which, if not avoided, **WILL** result in death or serious injury.

WARNING: Indicates a potentially hazardous situation which, if not avoided, **COULD** result in death or serious injury.

CAUTION: Indicates a potentially hazardous situation which, if not avoided **MAY** result in minor or moderate injury or damage to the air compressor.

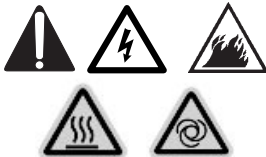

The symbols set to the left of this paragraph are **Safety Alert Symbols**. These symbols are used to call attention to items or procedures that could be dangerous to you or other persons using this equipment.

ALWAYS PROVIDE A COPY OF THIS MANUAL TO ANYONE USING THIS EQUIPMENT. READ ALL INSTRUCTIONS IN THIS MANUAL AND ANY INSTRUCTIONS SUPPLIED BY MANUFACTURERS OF SUPPORTING EQUIPMENT BEFORE OPERATING THIS AIR COMPRESSOR AND ESPECIALLY POINT OUT THE SAFETY WARNINGS TO PREVENT THE POSSIBILITY OF PERSONAL INJURY TO THE OPERATOR.

INSPECTION

Unbox the air compressor and write in the serial number in the space provided below. Inspect for signs of obvious or concealed freight damage. Be sure that all damaged parts are replaced and any mechanical problems are corrected prior to the operation of the air compressor.

SERIAL NUMBER _____



Please have the following information available for all service calls:

1. Model Number
2. Serial Number
3. Date and Place of Purchase



SAFETY WARNINGS

READ ALL SAFETY WARNINGS BEFORE USING AIR COMPRESSOR

HAZARD	POTENTIAL CONSEQUENCE	PREVENTION
<p data-bbox="240 336 474 455">RISK OF ELECTRIC SHOCK OR ELECTROCUTION</p>  	<p data-bbox="581 302 1016 485">Serious injury or death could occur if the air compressor is not properly grounded. Your air compressor is powered by electricity and may cause electric shock or electrocution if not used properly.</p> <p data-bbox="581 514 1016 574">Electrical shock may occur from electrical cord.</p> <p data-bbox="581 949 1016 1008">Electrical shock may occur if air compressor is not operated properly.</p> <p data-bbox="581 1195 1016 1285">Serious injury or death may occur if electrical repairs are attempted by unqualified persons.</p>	<p data-bbox="1042 302 1458 451">Make sure the air compressor is plugged into a properly grounded outlet which provides correct voltage and adequate fuse protection.</p> <p data-bbox="1042 514 1458 608">Check power cord for signs of crushing, cutting or heat damage. Replace faulty cord before use.</p> <p data-bbox="1042 638 1458 821">Keep all connections dry and off the ground. Do not allow electrical cords to lay in water or in such a position where water could come in contact with them. Do not touch plug with wet hands.</p> <p data-bbox="1042 855 1458 915">Do not pull on the electrical cord to disconnect from the outlet.</p> <p data-bbox="1042 949 1458 1038">Never operate air compressor in wet conditions or outdoors when it is raining.</p> <p data-bbox="1042 1072 1458 1161">Never operate air compressor with safety guards/covers removed or damaged.</p> <p data-bbox="1042 1195 1458 1378">Any electrical wiring or repairs performed on this air compressor should be done by Authorized Service Personnel in accordance with National and Local electrical codes.</p> <p data-bbox="1042 1412 1458 1685">Before opening any electrical enclosure, always shut off the air compressor, relieve pressure and unplug the air compressor from the power source. Allow air compressor to cool down. Never assume the air compressor is safe to work on just because it is not operating. It could restart at any time!</p>



SAFETY WARNINGS



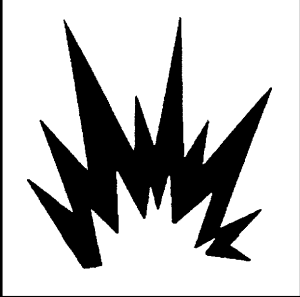
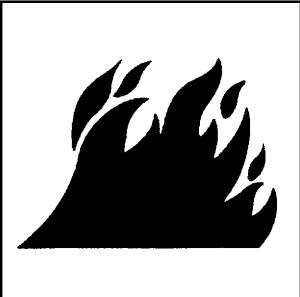
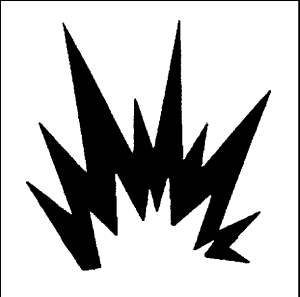

READ ALL SAFETY WARNINGS BEFORE USING AIR COMPRESSOR

HAZARD	POTENTIAL CONSEQUENCE	PREVENTION
<p data-bbox="224 300 495 357">RISK OF EXPLOSION OR FIRE</p>  	<p data-bbox="573 300 1010 391">Serious injury or death may occur from normal electrical sparks in motor and pressure switch.</p> <p data-bbox="573 697 1010 821">Serious injury may occur if any air compressor ventilation openings are restricted, causing the air compressor to overheat and start on fire.</p>	<p data-bbox="1036 300 1450 449">Always operate air compressor in a well ventilated area free of flammable vapors, combustible dust, gases or other combustible materials.</p> <p data-bbox="1036 512 1458 668">If spraying flammable material, locate the air compressor at least 6 meters away from the spray area. (An additional hose may be required.)</p> <p data-bbox="1036 697 1450 846">Never place objects against or on top of air compressor. Operate air compressor at least 30cm away from any wall or obstruction that would restrict proper ventilation.</p>
<p data-bbox="277 1076 418 1134">RISK OF BURSTING</p> 	<p data-bbox="573 1070 1010 1161">Serious injury or death may occur from an air tank explosion if air tanks are not properly maintained.</p> <p data-bbox="573 1502 1010 1651">Serious injury may occur from an air compressor malfunction or exploding accessories if incorrect system components, attachments or accessories are used.</p>	<p data-bbox="1036 1070 1450 1161">Drain air tank daily or after each use to prevent moisture buildup in the air tank.</p> <p data-bbox="1036 1191 1450 1315">If air tank develops a leak, replace the air tank immediately. Never repair, weld or make modifications to the air tank or its attachments.</p> <p data-bbox="1036 1357 1450 1421">Never make adjustments to the factory set pressures.</p> <p data-bbox="1036 1451 1450 1542">Never exceed manufacturers maximum allowable pressure rating of attachments.</p> <p data-bbox="1036 1572 1450 1664">Because of extreme heat, do not use plastic pipe or lead tin soldered joints for a discharge line.</p> <p data-bbox="1036 1693 1450 1787">Never use air compressor to inflate small, low pressure objects such as toys.</p> <p data-bbox="1036 1817 1474 1940">All hoses and fittings shall be suitable for site use at the maximum allowable working pressure of the portable compressor.</p>

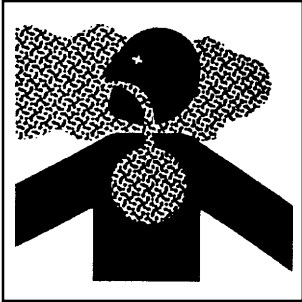

SAFETY WARNINGS

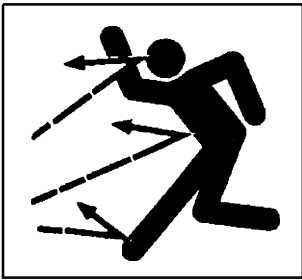

READ ALL SAFETY WARNINGS BEFORE USING AIR COMPRESSOR

HAZARD	POTENTIAL CONSEQUENCE	PREVENTION
<p>RISK TO BREATHING</p> 	<p>Serious injury or death could occur from inhaling compressed air. The air stream may contain carbon monoxide, toxic vapors or solid particles.</p> <p>Sprayed materials such as paint, paint solvents, paint remover, insecticides, weed killers, etc. contain harmful vapors and poisons.</p>	<p>Never inhale air from the air compressor either directly or from a breathing device connected to the air compressor.</p> <p>Operate air compressor only in a well ventilated area. Follow all safety instructions provided with the materials you are spraying. Use of a respirator may be required when working with some materials.</p>
<p>RISK OF BURNS</p> 	<p>Serious injury could occur from touching exposed metal parts. These areas can remain hot for some time after the air compressor is shutdown.</p>	<p>Never allow any part of your body or other materials to make contact with any exposed metal parts on the air compressor, motor, or pipework.</p>
<p>RISK OF FLYING OBJECTS</p>  <p>EYE PROTECTION MUST BE WORN</p> 	<p>Soft tissue damage can occur from the compressed air stream.</p> <p>Serious injury can occur from loose debris being propelled at a high speed from the compressed air stream.</p>	<p>Always wear OSHA required Z87 safety glasses to shield the eyes from flying debris.</p> <p>Never point the air stream at any part of your body, anyone else or animals.</p> <p>Never leave pressurized air compressor unattended. Shut off air compressor and relieve pressure before attempting maintenance, attaching tools or accessories.</p> <p>Always maintain a safe distance from people and animals while operating the air compressor.</p> <p>Do not move the air compressor while air tank is under pressure. Do not attempt to move the air compressor by pulling on the hose.</p>



SAFETY WARNINGS

READ ALL SAFETY WARNINGS BEFORE USING AIR COMPRESSOR

HAZARD	POTENTIAL CONSEQUENCE	PREVENTION
<p>RISK FROM MOVING PARTS</p>  <p>WARNING: UNIT MAY START WITHOUT WARNING</p> 	<p>Risk of bodily injury from moving parts. This air compressor cycles automatically when the pressure switch is in the On/Auto position.</p> <p>Risk of injury from negligent use.</p>	<p>Always turn off air compressor when not in use. Bleed pressure from the air hose and unplug from electrical outlet before performing maintenance. All repairs to the air compressor should be made by an Authorized Service person. Never assume the air compressor is safe to work on just because it is not operating. It could restart at any time!</p> <p>Do not operate without protective covers/guards. Replace damaged covers/guards before using the air compressor.</p>
<p>RISK FROM NEGLIGENCE</p> 		<p>Never allow children or adolescents to operate this air compressor!</p> <p>Stay alert-watch what you are doing. Do not operate the air compressor when fatigued or under the influence of alcohol or drugs.</p> <p>Know how to stop the air compressor. Be thoroughly familiar with controls.</p>
<p>RISK OF AIR COMPRESSOR DAMAGE</p>	<p>Risk of major repair.</p>	<p>Do not operate air compressor without an air filter.</p> <p>Do not operate air compressor in a corrosive environment.</p> <p>Always operate the air compressor in a stable, secure position to prevent air compressor from falling.</p> <p>Follow all maintenance instructions listed in this manual.</p> <p>Do not operate air compressor prior to adding oil.</p>

! SAVE THESE INSTRUCTIONS !

COMPRESSOR FEATURES



1. Motor/Pressure Switch
2. Air Compressor Pump
3. Safety Relief Valve
4. Tank Pressure Gauge
5. Outlet Pressure Gauge
6. Pressure Regulator
7. Discharge Liner
8. Air filter
9. Quick Disconnect
10. Tank Drain Valve
11. Cold start Valve
12. Overload / reset
13. Dipstick

COMPRESSOR FEATURES

1) MOTOR/PRESSURE SWITCH: This switch is used to start or stop the air compressor. Moving the switch to the On (1) position will provide automatic power to the pressure switch which will allow the motor to start when the air tank pressure is below the factory set cut-in pressure. When in the On (1), the pressure switch stops the motor when the air tank pressure reaches the factory set cut-out pressure. For safety purposes, this switch also has a pressure release valve located on the side of the switch designed to automatically release compressed air from the air compressor pump head and its discharge line when the air compressor reaches cut-out pressure or is shut off. This allows the motor to restart freely. Moving the switch to the Off position will remove power from the pressure switch and stop the air compressor.

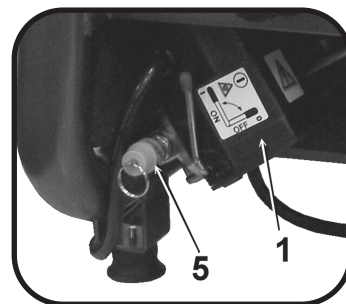

2) MOTOR THERMAL OVERLOAD: The electric motor has a thermal overload protector. If the motor overheats for any reason, the thermal overload will cut off power, thus preventing the motor from being damaged. Wait until the motor is cool. Motor also has a magnetic breaker. Reset switch if it is tripped.

3) AIR INTAKE FILTER: This filter is designed to clean air coming into the pump. To ensure the pump continually receives a clean, cool, dry air supply this filter must always be clean and ventilation opening free from obstructions. The filter can be removed for cleaning by using warm, soapy water. Rinse the filter and air dry.

4) AIR COMPRESSOR PUMP: To compress air, the piston moves up and down in the cylinder. On the downstroke, air is drawn in through the air intake valve while the exhaust valve remains closed. On the upstroke, air is compressed, the intake valve closes and compressed air is forced out through the exhaust valve, into the discharge line, through the check valve and into the air tank.

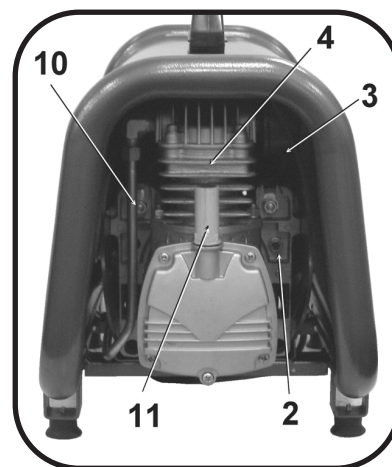

5) SAFETY RELIEF VALVE: This valve is designed to prevent system failures by relieving pressure from the system when the compressed air reaches a predetermined level. The valve is preset by the manufacturer and must not be modified in any way. To verify the valve is working properly, pull on the ring. Air pressure should escape. When the ring is released, it will reset.

6) AIR TANK DRAIN VALVE: The drain valve is used to remove moisture from the air tank(s) after the air compressor is shut off. **NEVER attempt to open the drain valve when more than 0.7 bar of air pressure is in the air tank!** To open the drain valve, turn the knob counterclockwise. Tilt tank to ensure that all condensation drains through valve.



7) AIR TANK PRESSURE GAUGE: The air tank pressure gauge indicates the reserve air pressure in the air tank (s).

8) OUTLET PRESSURE GAUGE: The outlet pressure gauge indicates the air pressure available at the outlet side of the regulator. This pressure is controlled by the regulator and is always less or equal to the air tank pressure.

9) PRESSURE REGULATOR: The air pressure coming from the air tank is controlled by the regulator knob. Turn the pressure regulation knob clockwise to increase discharge pressure, and counterclockwise to decrease discharge pressure.

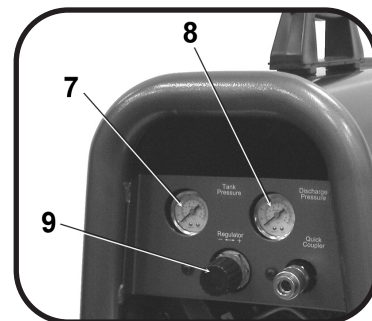

10) DISCHARGE LINE: Please note that the discharge line is very hot. **HOT SURFACES: Do not remove protective shroud. High temperature after sustained use.**

11) DIPSTICK: The dipstick will measure the amount of oil in the pump. Oil level should be checked on a daily basis to ensure that it is between the minimum and maximum notch. Air escaping from the vent is normal.

PREPARATION

INITIAL SET-UP:

1. Read safety warnings before setting-up air compressor.
2. Add entire contents of oil from enclosed bottle prior to starting compressor
3. Ensure the oil level is above the minimum notch and below the maximum notch on the dipstick. If low, add compressor pump oil.

LOCATION:

CAUTION

In order to avoid damaging the air compressor, do not incline the air compressor transversely or longitudinally more than 10°.

1. Place air compressor at least 30 cm away from obstacles that may prevent proper ventilation. Do not place air compressor in an area:
 - where there is evidence of oil or gas leaks.
 - where flammable gas vapors or materials may be present.



WARNING

Serious injury or death may occur if electrical sparks from motor and pressure switch come in contact with flammable vapors, combustible dust, gases or other combustible materials. When using the air compressor for spray painting, place the air compressor as far away from the work area as possible, using extra air hoses instead of extension cords.

- where air temperatures fall below 0°C or exceed 40°C .
- where extremely dirty air or water could be drawn into the air compressor.

ELECTRICAL:



DANGER

Improper connection of the equipment-grounding conductor can result in a risk of shock or electrocution. Check with a qualified electrician or service personnel if you are in doubt as to whether the outlet is properly grounded. Do not use any type of adapter with this product. If repair or replacement of the cord or plug is necessary, do not connect the grounding wire to either flat blade terminal. The wire with insulation having an outer surface that is green with or without yellow stripes is the grounding wire.



WARNING

This product must be grounded. If there should be a malfunction or breakdown, grounding provides a path of least resistance for electric current to reduce the risk of electric shock. This product is equipped with a cord having an equipment-grounding conductor and a grounding type plug. The plug must be plugged into an appropriate outlet that is properly installed and grounded in accordance with all local codes and ordinances.

1. SENCO® DOES NOT RECOMMEND THE USE OF EXTENSION CORDS as this can create power loss and overheating of the motor. Use of an additional air hose is recommended rather than an extension cord. If use of an extension cord is unavoidable, it should be plugged into a GFCI found in circuit boxes or protected receptacles. When using an extension cord, observe the following:

<u>Cable Length</u>	<u>Wire Gauge</u>
Up to 8 meters	12 AWG
Up to 30 meters	10 AWG
Up to 50 meters	8 AWG
Up to 75 meters	6 AWG

Use only 3-blade extension cords that have 3-blade grounding-type plugs and 3-slot cord connectors that will accept the plug from the product. Use only extension cords having an electrical rating not less than the rating of the product. Do not use damaged extension cords. Examine extension cord before using and replace if damaged. Do not abuse extension cord and do not yank on any cord to disconnect. Keep cord away from heat and sharp edges. Always shut off the air compressor switch before removing the plug from the receptacle.

OPERATION

PRE-START CHECKLIST:

1. Remove any moisture in the air compressor air tank. Remove excessive pressure with an air tool, then open the air tank drain valve in the bottom of the air tank. Close tightly when drained.

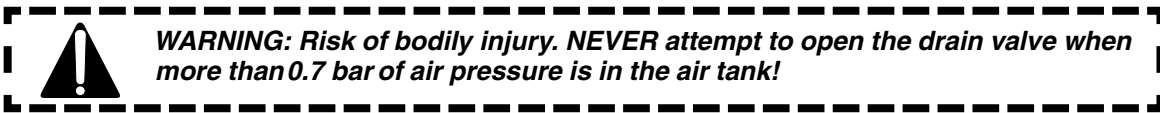

2. Make sure the air compressor Motor Switch is in the OFF (0) position.
3. Make sure all safety valves are working correctly.
4. Make sure all guards and covers are in place and securely mounted.

START-UP:

1. Ensure the lever on the pressure switch box is in the OFF (0) position.
2. Plug the power cord into a grounded outlet.
3. Move the lever on the pressure switch box to the On (1) position.
4. **AUTO OPERATION:** The ON position will allow the air compressor to START building up pressure in the air tanks and STOP when correct pressure is achieved. When pressure drops with usage, the air compressor will START building up pressure again.
5. Set pressure by adjusting the pressure regulator knob counterclockwise for less pressure and clockwise for more pressure.
6. If you notice any unusual noise or vibration, stop the air compressor and refer to Troubleshooting .

SHUTDOWN:

1. To stop the air compressor, move the lever on the pressure switch box to the OFF (0) position. NEVER stop the air compressor by unplugging it from the power source. This could result in risk of electrocution.
2. Drain air from the air tank by releasing air with an attached air tool or by pulling on the safety relief valve ring.
3. Once pressure in the air tanks register under 0.7 bar, open the drain valve under each air tank to drain any moisture.
4. Allow the air compressor to cool down.
5. Wipe air compressor clean and store in a safe, non-freezing area.

MAINTENANCE

Read the instruction manual before performing maintenance. The following procedures must be performed when stopping the air compressor for maintenance or service.

1. Turn off air compressor.



2. Disconnect cord from main power supply.
3. Open all drains.
4. Wait for the air compressor to cool before starting service.

MAINTENANCE CHART

PROCEDURE	DAILY	WEEKLY	MONTHLY	200 HOURS
Check pump oil level	X			
Oil leak inspection	X			
Drain condensation in air tank(s)	X			
Check for unusual noise/vibration	X			
Check for air leaks	X			
Inspect air filter		X		
Clean exterior of compressor		X		
Check safety relief valve			X	
Change pump oil*				X
Replace air filter				X

*The pump oil must be changed after the first 50 hours of operation and every 200 hours or 3 months, whichever comes first. Recommended non-detergent straight weights.

TROUBLESHOOTING

Symptom 1. Motor will not run or restart.

Power cord not plugged in.	Plug cord into grounded outlet.
Motor/Pressure switch in OFF (0) position.	Move switch to ON (1) position.
Motor thermal overload switch has tripped.	Turn air compressor off, wait until motor is cool, then check motor circuit breaker.
Fuse blown or circuit breaker has tripped.	Replace fuse or reset circuit breaker. Check for proper fuse amperage. Check for low voltage conditions. Disconnect any other electrical appliances from circuit or operate air compressor on its own branch circuit.
Wrong gauge wire or length of extension cord.	Check chart on page #10 for proper gauge wire and cord length.
Air tank pressure exceeds motor/pressure switch cut-in pressure.	Motor will start automatically when air tank pressure drops below cut-in pressure of motor/pressure switch.
Pressure release valve on motor/pressure switch has not unloaded pump head pressure.	Bleed the line by moving the switch to the Off (0) position.
Defective motor, motor capacitor, motor/pressure switch, or check valve.	Contact Senco Customer Service.

Symptom 2. When in the Start/Stop option, motor runs continuously.

PROBABLE CAUSE	REMEDY
Motor/Pressure switch does not shut off motor when air compressor reaches cut-out pressure and safety relief valve activates.	Move the motor/pressure switch to the Off (0) position. If the motor doesn't shutoff, unplug the air compressor. If the electrical contacts are welded together, replace the pressure switch.
Air compressor is incorrectly sized.	Limit the air pressure to the capacity of the air compressor. Either use a smaller tool or a larger air compressor.

Symptom 3. Air continues to leak at motor/pressure switch release valve after motor stops.

PROBABLE CAUSE	REMEDY
The check valve is stuck open.	Remove, clean or replace.

TROUBLESHOOTING

Symptom 4. Air continues to leak at motor/pressure switch release valve while motor is running.

PROBABLE CAUSE

Defective motor/pressure switch.

REMEDY

Replace.

Symptom 5. Air leaks from safety relief valve.

PROBABLE CAUSE

Possible defective safety relief valve.

REMEDY

Operate safety relief valve manually by pulling on ring. If it still leaks, it should be replaced.

Excessive air tank pressure.

Defective motor/pressure switch. Replace.

Symptom 6. Air leaks at fittings.

PROBABLE CAUSE

Fittings are not tight enough.

REMEDY

Tighten fittings where air can be heard escaping. Check fittings with soapy water solution. **Do not overtighten.**

Symptom 7. Air leak in air tank.

PROBABLE CAUSE

Defective or rusted air tank.

REMEDY

Air tank must be replaced. **Do not attempt to repair air tank! Do not weld, repair or make modifications.**

Symptom 8. Air blowing from inlet filter.

PROBABLE CAUSE

Damaged inlet (reed) valve.

REMEDY

Contact SENCO Customer Service

Symptom 9. Insufficient pressure at air tool or accessory.

PROBABLE CAUSE

Pressure regulator knob not turned to high enough pressure or defective pressure regulator.

REMEDY

Adjust pressure regulator knob to proper setting or replace.

Restricted air intake filter.

Clean.

Air leaks.

Check for leaks and repair.

Air compressor is not large enough for air requirement.

Check the accessory air requirement. If it is higher than the CFM or pressure supply of the air compressor, you need a larger air compressor.

TROUBLESHOOTING

Symptom 10. Air compressor not making enough air.

PROBABLE CAUSE

Restricted air intake filter.

Defective (reed) valve.

REMEDY

Clean.

Drain air tank and measure pump up time. Compare to specifications. If lower, remove pump head and inspect valve plate, clean or replace.

Symptom 11. Moisture in discharge air.

PROBABLE CAUSE

Condensation in air tank caused by high level of atmospheric humidity or air compressor is not run long enough.

REMEDY

Drain air tank after every use. Drain air tank more often in humid weather and use an air line filter.

MODEL : PC1252

PX馬達

SPARE PARTS LIST

NO : RLB-1311

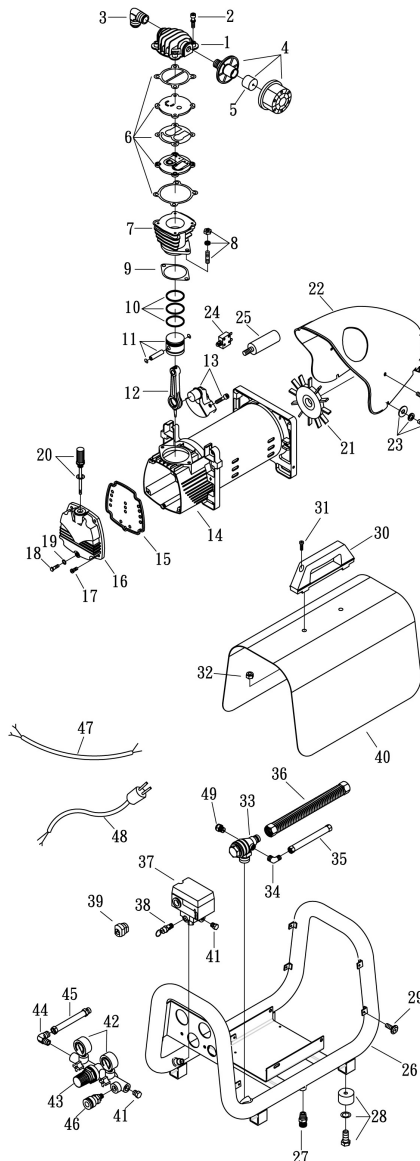

REF. NO.	DESCRIPTION	PART NO.	QTY.
1	Cylinder head	3101061	1
2	Allen bolt set	3B01-M06*040V	4
3	Exhaust elbow	2N06-03T03H	1
4	Air filter	2140023ARS	1
5	Filter element	2142017	1
6	In. & Ex. valve assembly	3B13-AC0747	1
7	Cylinder	3201066	1
8	Double head screw set	3B11-008-A	2
9	Cylinder gasket	2G04-015	1
10	Piston ring set	3B32-47N	1
11	Piston set	3B31-47	1
12	Rod	2315055X	1
13	Crankshaft & balancer	3304081	1
14	Motor set	3B8-XD2006	1
15	Front cover gasket	2G07-010A	1
16	Front cover	3309024	1
17	Bolt	2B02-FM6*015	4
18	Bolt	2B02-FM6*035	1
19	O-ring	2N52-P06	1
20	Dipstick set	2339008ARS	1
21	Cooling fan	2336037-2	1
22	Shroud	2428014RS	1
23	Bolt	3B00-SM06*020VW	4
24	Circuit breaker	2E25-10AS	1
25	Running capacitor	2E27-030S45X45	1
26	Air tank	3401735	1
27	Drain valve	2405012	2
28	Rubber pad set	3433011-ARS	4
29	Bolt	2B02-FM5*010WB	14
30	Grip	3432005	1
31	Allen bolt	2B01-M06*025	2
32	U-nut	2B21-FM06	2
33	Check valve	2414037X	1
34	Unloading tube	2N06-01T02H	1
35	Unloading tube set	3B2-02*170F	1
36	Exhaust tube set	3B2-03*510N	1
37	Pressure switch	2E21-BA266APS	1
38	Pressure relief valve	2406018CE	1
39	Strain relief bushing	2E04-008	3
40	Shroud	3420069	1
41	Plug	2B14-ST02E	3
42	Pressure gauge	2D12-15V14BAR	2
43	Exhaust manifold	2408012RS	1
44	Elbow	2N06-02T02SRS	1
45	Tube	2T06-030RS	1
46	Quick coupler	07S1/4M-ERS	1
47	Cable	2E02-2C30602Y2T	1
48	Power cable	2E01-029	1
49	Auto relief valve	2409010	1

SPECIFICATIONS

Model #	PC1252
Motor	
Horsepower	2.0 HP / 1.5 KW
Voltage	230V
Amperage	10A
Hz.	50
Phase	Single
RPM	2850
Compressor Pump	
Number of Cylinders	1
Compressor Stage	1
Lubrication	Oil-lube
Oil Type	SENCO PC0344
Crankcase	Aluminium
Bearings	Ball
Cylinder	Aluminium/Steel Sleeve
Valves	Reed-Single
Head	Aluminium
Filter	Canister
Motor/Pressure Switch Setting	
Cut-out	9 Bar
Cut-in	7 Bar
Control	On (1) / Off (0)
Air tank	
Capacity	3 liter
Performance	
Air Displacement L/min	198 L/min (7.06 CFM)
Air flow @ 6 bar L/min	82 L/min (4.69 CFM)
Maximum Pressure	9 Bar
Pump-up time: 0-9 Bar	15 sec.
Recovery time: 7-9 bar	4 sec.
Weight	
Net.	22.5 kg
Dimensions	
Basic L x W x H	54x32x46cm
Measured sound power level [dB]	88 dBA
Guaranteed sound power level [dB]	90 dBA

SENCO COMPRESSOR AND PARTS WARRANTY

This compressor has been designed and constructed using the highest standards of material and workmanship.

COMPRESSOR WARRANTY:

The length of this guarantee is **1 year** from date of purchase by the **original retail purchaser**. During this period, Senco Products, Inc., will repair or replace at Senco's option, any original part or parts for the original retail purchaser. This will be done free of charge, provided the parts are determined defective in materials or workmanship upon examination by a Senco Authorized Warranty Service Center, with the exceptions and exclusions described below. Any replacement part provided will carry a warranty for the balance of the period of warranty applicable to the part it replaces. When repair or replacement of parts or compressor is necessary, the original retail purchaser returns the complete compressor or part, with transportation prepaid, to the nearest Senco Authorized Warranty Service Center, with purchase receipt or other positive proof that the part or compressor is within the warranty period.

Senco warrants all parts of your Senco air compressor to be free from defects in materials and workmanship during the following periods:

Defective parts not subject to normal wear and tear will be repaired or replaced, at our (Senco's) option, during warranty period. In any event, reimbursement is limited to the purchase price paid.

EXCLUSIONS:

1. This warranty does not cover parts damaged due to normal wear, misapplication, misuse, accidents, operation at other than recommended speeds or voltage (electric units only), improper storage, or damages resulting during shipping.
2. Deviation from operating instructions, specifications, and maintenance schedules.
3. Labor charges, loss or damage resulting from improper operation, maintenance or repairs made by person(s) other than a Senco Authorized Warranty Service Center.
4. The use of other than genuine Senco Repair Parts will void warranty.

This warranty is contingent upon proper use of the compressor by purchaser and does not cover:

- (A) Abnormal conditions, accident, neglect, misuse or improper storage of the unit.
- (B) Deviation from operating or maintenance instructions.
- (C) Modifications not authorized by Senco.
- (D) Repairs or maintenance (other than routine air tank draining required by your operating and maintenance manual) made by persons other than Senco or its authorized agents.
- (E) Freight damage.

THIS WARRANTY IS THE ONLY WARRANTY ON THIS COMPRESSOR, AND ALL OTHER WARRANTIES, WHETHER ORAL, WRITTEN, EXPRESS, OR IMPLIED, INCLUDING, BUT NOT LIMITED TO, THE IMPLIED WARRANTY OF MERCHANTABILITY OR FITNESS FOR A PARTICULAR PURPOSE, ARE EXCLUDED. BUYER'S OR USER'S REMEDIES ARE SOLELY AND EXCLUSIVELY AS STATED ABOVE. Senco PRODUCTS, INC. SHALL IN NO EVENT BE LIABLE FOR INCIDENTAL, CONSEQUENTIAL, INDIRECT, OR SPECIAL DAMAGES. IN NO EVENT, WHETHER AS A RESULT OF A BREACH OF CONTRACT, WARRANTY, TORT (INCLUDING NEGLIGENCE) OR OTHERWISE, SHALL Senco'S LIABILITY EXCEED THE PRICE OF THE COMPRESSOR WHICH HAS GIVEN RISE TO THE CLAIM OR LIABILITY. ANY LIABILITY CONNECTED WITH THE USE OF THIS COMPRESSOR SHALL TERMINATE UPON THE EXPIRATION OF THE WARRANTY PERIOD SPECIFIED ABOVE.

Replacement of Compressor Due to Natural Disaster

Senco will also replace any compressor destroyed by an Act of God such as flood, earthquake, hurricane or other disaster resulting only from the forces of nature. Such a claim will be honored provided that such original retail purchaser had previously submitted a completed warranty registration card, and then submits proof of ownership and an acceptable statement describing such Act of God documented by an insurance carrier, police department, or other official governmental source.





PC1252 Compresseur d'air électrique

Notice technique d'utilisation



2010 by Verpa-Senco BV

PC1252 Rev. \$*!\$, !&\$%



Des mises en garde pour une utilisation en toute sécurité de ce compresseur sont incluses dans ce manuel.



TABLE DES MATIÈRES

INTRODUCTION	3
ALERTES POUR LA SÉCURITÉ	3
INSPECTION	3
MISES EN GARDE DE SÉCURITÉ	4
ÉLECTRICITÉ.....	4
EXPLOSION OU INCENDIE	5
ÉCLATEMENT.....	5
INHALATION.....	6
BRÛLURES	6
OBJETS PROJÉTÉS	6
PIÈCES EN MOUVEMENT	7
NÉGLIGENCE	7
DOMMAGES AU COMPRESSEUR	7
CARACTÉRISTIQUES DU COMPRESSEUR.....	8
PRÉPARATION	10
MISE EN ŒUVRE INITIALE	10
EMPLACEMENT	10
ALIMENTATION ÉLECTRIQUE	10
FONCTIONNEMENT.....	11
LISTE DE VÉRIFICATIONS PRÉLIMINAIRES.....	11
DÉMARRAGE	11
COUPURE	11
ENTRETIEN	11
DÉPANNAGE	12-14
SPÉCIFICATIONS	15
GARANTIE	16

INTRODUCTION

Félicitations pour votre achat de notre nouveau compresseur d'air SENCO® ! Vous pouvez être assuré que votre compresseur d'air SENCO a été construit avec le plus haut niveau de précision et d'exactitude. Chaque composant a été rigoureusement testé par des techniciens pour constituer la qualité, l'endurance et la performance de ce compresseur d'air.

Ce manuel d'utilisation a été composé pour vous servir. En lisant puis en appliquant les étapes simples décrites dans ce manuel de sécurisation, installation et fonctionnement, et entretien, vous aurez des années de service sans souci pour votre nouveau compresseur à air SENCO. Le contenu de ce manuel est basé sur les dernières informations produit disponibles au moment de sa publication. Le constructeur se réserve le droit d'opérer des changements sur prix, couleur, matériel et équipement, spécifications ou modèles, à tout moment et sans préavis.



ALERTES POUR LA SÉCURITÉ !

Une signalisation pour DANGER, AVERTISSEMENT ou ATTENTION pour la sécurité sera entouré d'un encadrement d'alerte. Ce cadre est utilisé pour montrer et renforcer les mesures de sécurité qui doivent être respectées pour faire fonctionner ce compresseur d'air. En accompagnement des mises en garde de sécurité il y a les mots clés d'alerte qui donnent le degré de danger du risque. Les mots utilisés dans ce manuel sont :

DANGER: Indique une situation très dangereuse, qui si les mesures ne sont pas prises ENTRAÎNERA une blessure sérieuse voire mortelle.

AVERTISSEMENT : Indique une situation potentiellement dangereuse, qui si les mesures ne sont pas prises ENTRAÎNERAIT une blessure sérieuse voire mortelle.

ATTENTION : Indique une situation potentiellement dangereuse, qui si les mesures ne sont pas prises POURRAIT ENTRAÎNER une blessure légère ou endommager le compresseur d'air.

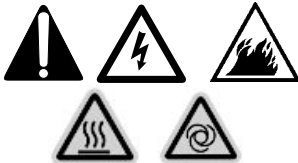

Les symboles placés à la gauche de ce paragraphe sont les symboles d'alerte de sécurité, ils sont utilisés pour attirer l'attention sur des articles ou procédures qui pourraient présenter un danger pour vous ou d'autres personnes utilisant cet équipement.

FURNISSEZ TOUJOURS UNE COPIE DE CE MANUEL À TOUTE PERSONNE QUI VA UTILISER CET ÉQUIPEMENT. IL FAUT LIRE TOUTES LES INSTRUCTIONS DE CE MANUEL PLUS TOUTES LES INSTRUCTIONS FOURNIES PAR LES FABRICANTS DES ÉQUIPEMENTS ANNEXES AVANT DE FAIRE FONCTIONNER LE COMPRESSEUR D'AIR, ET PRÊTER UNE ATTENTION TOUTE PARTICULIÈRE AUX MISES EN GARDE DE SÉCURITÉ POUR ÉVITER LA POSSIBILITÉ DE BLESSURES CORPORELLES POUR L'OPÉRATEUR.

INSPECTION

Déballer le compresseur d'air et écrivez son numéro de série dans l'emplacement fourni plus bas. Inspectez pour chercher des signes d'éventuels dommages évidents ou cachés venant du transport. Assurez-vous que toutes pièces endommagées soient remplacées et que tout problème mécanique soit résolu avant de mettre le compresseur d'air en marche.

NUMÉRO DE SÉRIE _____

Veillez avoir sous la main ces informations en cas d'appel pour n'importe quel service :

1. Référence de modèle
2. Numéro de série
3. Date et lieu d'achat



MISES EN GARDE DE SÉCURITÉ

LISEZ TOUTES LES MISES EN GARDE DE SÉCURITÉ AVANT D'UTILISER LE COMPRESSEUR D'AIR

DANGER	CONSEQUENCES POTENTIELLES	PREVENTION
<p data-bbox="149 338 496 431">RISQUE DE COMMOTION ÉLECTRIQUE OU D'ÉLECTROCUTION</p>  	<p data-bbox="524 338 959 687">Des blessures graves ou mortelles peuvent arriver si le compresseur n'est pas mis à la terre de façon convenable. Votre compresseur d'air est alimenté de l'électricité et cela peut provoquer une commotion électrique ou une électrocution si l'utilisation n'est pas correcte. Une commotion électrique peut venir du cordon secteur.</p> <p data-bbox="524 1049 927 1142">Une commotion électrique peut arriver si le compresseur n'est pas utilisé correctement.</p> <p data-bbox="524 1272 927 1430">Des blessures graves ou mortelles peuvent arriver si des réparations électriques sont tentées par des personnes non qualifiées.</p>	<p data-bbox="987 338 1503 527">Assurez-vous que compresseur d'air est bien branché sur une prise secteur convenablement reliée à la terre, qui fournit la tension correcte, et qui est protégée en amont par fusible ou disjoncteur.</p> <p data-bbox="987 629 1503 751">Vérifiez le cordon secteur pour y déceler des signes d'écrasement, de coupure ou de brûlure. Remplacez le cordon s'il est abîmé avant toute nouvelle utilisation.</p> <p data-bbox="987 789 1503 1006">Gardez toutes les connexions au sec et ne reposant pas par terre. Ne laissez pas le cordon secteur traîner dans l'eau ou dans une position telle que de l'eau puisse venir à son contact. Ne touchez pas la fiche secteur avec des mains mouillées.</p> <p data-bbox="987 1049 1487 1108">Ne tirez pas sur le cordon secteur pour débrancher la fiche de la prise murale.</p> <p data-bbox="987 1142 1503 1236">Ne faites jamais fonctionner le compresseur d'air dans des conditions d'humidité ou à l'extérieur quand il pleut.</p> <p data-bbox="987 1272 1487 1366">Ne faites jamais fonctionner le compresseur d'air avec ses couvercles et protections de sécurité enlevés.</p> <p data-bbox="987 1400 1503 1589">Tout câblage ou dépannage électrique effectué sur le compresseur d'air doit être confié à un personnel de dépannage agréé, en conformité avec les réglementations électriques locales et nationales.</p> <p data-bbox="987 1623 1503 1942">Avant d'ouvrir toute partie électrique fermée, arrêtez toujours le compresseur d'air, faites chuter la pression et débranchez l'appareil de sa prise secteur. Laissez le compresseur d'air refroidir. Ne présumez jamais que vous pouvez intervenir en sécurité sur le compresseur d'air juste parce qu'il ne tourne pas. Il pourrait redémarrer inopinément!</p>



MISES EN GARDE DE SÉCURITÉ

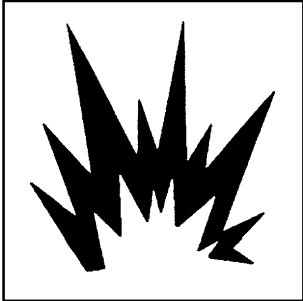
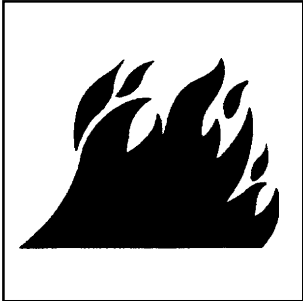
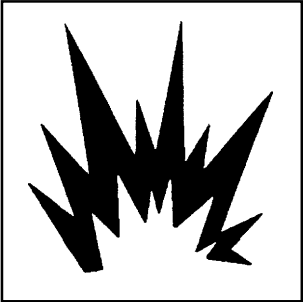

LISEZ TOUTES LES MISES EN GARDE DE SÉCURITÉ AVANT D'UTILISER LE COMPRESSEUR D'AIR

DANGER	CONSÉQUENCES POTENTIELLES	PRÉVENTION
<p>RISQUE D'EXPLOSION OU D'INCENDIE</p>  	<p>Des blessures sérieuses voire mortelles peuvent arriver à partir d'étincelles électriques normales au niveau du moteur ou du manostat.</p> <p>Des blessures sérieuses peuvent arriver si des ouvertures de ventilation du compresseur d'air sont obstruées, provoquant la surchauffe de l'appareil et l'amenant à prendre feu.</p>	<p>Faites toujours fonctionner le compresseur d'air dans une zone bien ventilée exempte de vapeurs inflammables, de poussière combustible, de gaz ou autres matières combustibles.</p> <p>Si vous pulvérisez sous pression de la matière inflammable, placez le compresseur d'air au moins 6 mètres plus loin que la zone traitée (vous pouvez avoir besoin d'un flexible auxiliaire).</p> <p>Ne placez jamais de objets contre ou sur le compresseur d'air. Faites-le fonctionner à au moins 30 cm à l'écart de tout mur ou obstacle qui pourrait empêcher une ventilation convenable.</p>
<p>RISQUE D'ÉCLATEMENT</p> 	<p>Des blessures sérieuses voire mortelles peuvent arriver suite à une explosion d'un réservoir d'air, suite à un mauvais entretien.</p> <p>Des blessures sérieuses peuvent arriver par un dysfonctionnement du compresseur d'air ou l'explosion d'accessoires, si des composants, annexes ou accessoires du système qui seraient de type incorrect sont utilisés.</p>	<p>Purgez le réservoir d'air quotidiennement, ou après chaque utilisation, afin d'éviter une accumulation d'humidité à l'intérieur.</p> <p>Si une fuite est constatée au réservoir d'air, il faut immédiatement le remplacer. Ne jamais chercher à réparer, souder ou modifier le réservoir d'air ni ses accessoires.</p> <p>Ne jamais modifier les pression réglées en usine.</p> <p>Ne dépassez jamais la pression correspondant au maximum nominal admissible par les accessoires reliés.</p> <p>Du fait de la température très élevée, n'utilisez pas de tuyauterie plastique ou de jonctions soudées à l'étain pour la conduite de sortie.</p> <p>N'utilisez jamais le compresseur pour gonfler des petits objets pour basse pression, comme les jouets.</p> <p>Tous les tuyaux et garnitures conviendront pour l'usage d'emplacement à la pression d'utilisation maximale permise du compresseur portatif.</p>

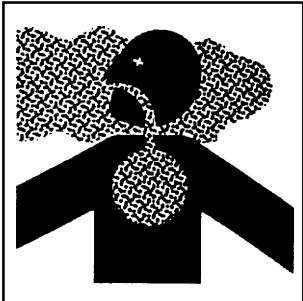

MISES EN GARDE DE SÉCURITÉ

LISEZ TOUTES LES MISES EN GARDE DE SÉCURITÉ AVANT D'UTILISER LE COMPRESSEUR D'AIR

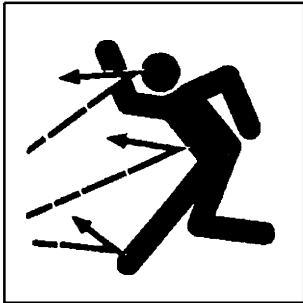
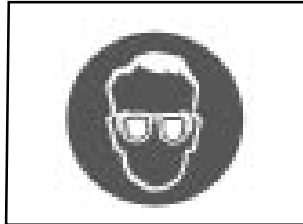
DANGER	CONSÉQUENCES POTENTIELLES	PRÉVENTION
<p>RISQUE D'INHALATION</p> 	<p>Des blessures sérieuses voire mortelles peuvent arriver suite à l'inhalation d'air comprimé. Le courant d'air peut contenir du monoxyde de carbone, des vapeurs toxiques ou des particules solides.</p> <p>Des matières vaporisées comme peinture, solvants pour peinture, décapants, insecticides, herbicides, etc. peuvent contenir des vapeurs et poisons qui présentent un danger.</p>	<p>Ne respirez jamais de l'air venant du compresseur d'air, ni directement ni par un appareil respiratoire branché sur le compresseur d'air.</p> <p>Ne faites fonctionner le compresseur d'air que dans une zone bien ventilée. Respectez toutes les instructions fournies avec le produit que vous vaporisez. L'utilisation d'un masque respiratoire peut être nécessaire pour appliquer certains produits.</p>
<p>RISQUE DE BRÛLURE</p> 	<p>Des blessures sérieuses peuvent arriver en touchant des pièces métalliques exposées.</p> <p>Ces surfaces peuvent rester très chaudes pendant un certain temps après l'arrêt du compresseur d'air.</p>	<p>Ne laissez jamais une partie quelconque de votre corps ou des objets entrer en contact avec n'importe quelle partie métallique exposée du compresseur d'air.</p>
<p>RISQUE D'OBJETS PROJÉTÉS</p>  <p>PORTEZ TOUJOURS DES LUNETTES DE PROTECTION</p> 	<p>Des dommages aux tissus fragiles peuvent être provoqués par le jet d'air comprimé.</p> <p>Des blessures sérieuses peuvent arriver par le fait que des débris libérés peuvent être projetés à grande vitesse par le jet d'air comprimé.</p>	<p>Portez toujours des lunettes de sécurité norme OSHA "Z87" pour protéger vos yeux des débris projetés.</p> <p>Ne dirigez jamais le jet d'air comprimé vers une quelconque partie de votre corps, ni vers d'autres personnes ou des animaux.</p> <p>Ne laissez jamais le compresseur d'air en marche sans surveillance. Coupez le compresseur et libérez la pression avant toute intervention sur le compresseur, comme le rattachement d'outils ou accessoires.</p> <p>Gardez toujours une distance de sécurité par rapport aux personnes et aux animaux en faisant fonctionner le compresseur d'air. Ne déplacez pas le compresseur d'air pendant que son réservoir est encore sous pression. Ne tentez pas de déplacer le compresseur en le tirant par sa conduite.</p>



MISES EN GARDE DE SÉCURITÉ
LISEZ TOUTES LES MISES EN GARDE DE SÉCURITÉ AVANT D'UTILISER LE
COMPRESSEUR D'AIR

DANGER	CONSÉQUENCES POTENTIELLES	PRÉVENTION
<p>RISQUE PRÉSENTÉ PAR LES PIÈCES MOBILES</p>  <p>ATTENTION ! LE GROUPE DE COMPRESSION PEUT SE METTRE EN MARCHÉ SANS PRÉVENIR</p> 	<p>Risque de blessure corporelle venant des pièces mobiles. Le compresseur d'air se relance automatiquement quand son manostat est sur la position "On,/Auto".</p>	<p>Coupez toujours le compresseur d'air quand vous ne vous servez pas de l'air comprimé. Purgez la pression du flexible d'envoi d'air et débranchez l'appareil de sa prise secteur avant d'entamer tout entretien. Toutes les réparations sur le compresseur d'air doivent être menées par un agent de dépannage autorisé. Ne présumez jamais que vous pouvez intervenir en sécurité sur le compresseur d'air juste parce qu'il ne tourne pas. Il pourrait redémarrer inopinément !</p>
<p>RISQUE PAR NÉGLIGENCE</p> 	<p>Risque de blessure par utilisation négligente</p>	<p>Ne laissez jamais enfants ou adolescents faire fonctionner ce compresseur d'air ! Restez attentif à ce que vous faites. Ne faites pas fonctionner le compresseur d'air si vous êtes fatigué ou sous l'influence d'alcool ou médicaments. Sachez comment arrêter le compresseur d'air. Familiarisez-vous avec ses commandes.</p>
<p>RISQUE DE DOMMAGES AU COMPRESSEUR D'AIR</p>	<p>Risque d'avoir à procéder à des réparations lourdes.</p>	<p>Ne faites pas fonctionner le compresseur d'air sans son filtre à air.</p> <p>Ne faites pas fonctionner le compresseur d'air dans un environnement corrosif.</p> <p>Faites toujours fonctionner le filtre à air en position stable et sûre pour éviter qu'il ne tombe.</p> <p>Suivez bien toutes les instructions d'entretien données dans ce manuel.</p> <p>Ne pas mettre en marche le compresseur avant d'avoir fait le complément d'huile.</p>

CONSERVEZ CES INSTRUCTIONS !

CARACTÉRISTIQUES DU COMPRESSEUR

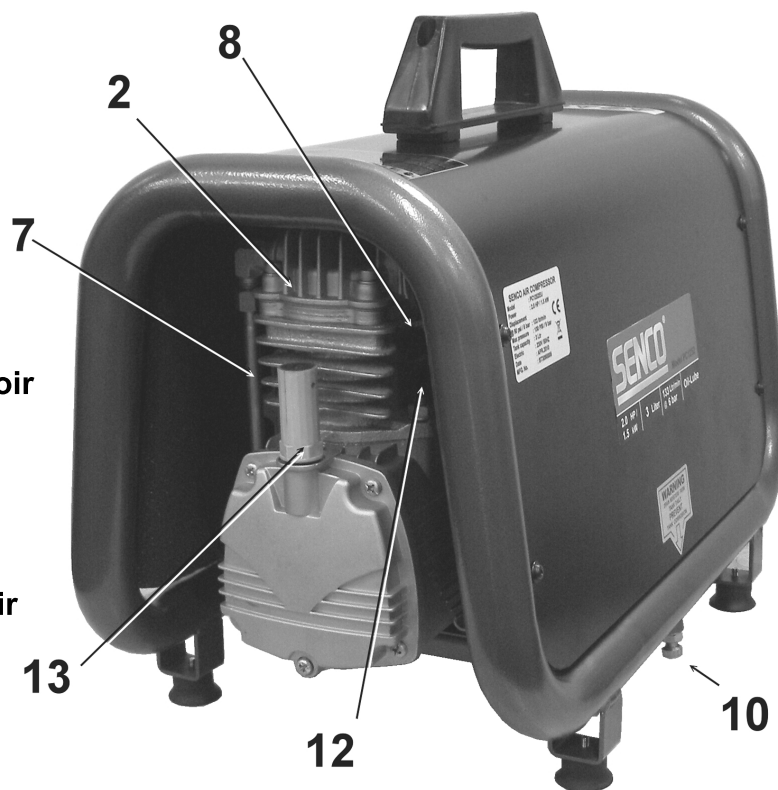

1. Moteur, mamostat
2. Pompe du compresseur d'air
3. Soupapa de Sûreté
4. Manomètre de pression de réservoir
5. Manomètre de refoulement
6. Régulateur de pression
7. Conduite de Refoulement
8. Filter d'entrée d'air
9. Déconnexion rapide
10. Robinet de purge du réservoir d'air
11. Vanne de démarrage à froid
12. Rupeur Thermique du Moteur
13. Jauge à huile

CARACTÉRISTIQUES DU COMPRESSEUR

1) MOTEUR / MANOSTAT: Ce commutateur est utilisé pour démarrer ou arrêter le compresseur d'air. En le passant sur la position On (1), le manostat est alimenté et de façon automatique commande le démarrage du moteur quand la pression dans le réservoir d'air est en dessous du seuil de pression basse fixé en usine. Quand il est sur la sélection On (1), le manostat commande la coupure du moteur quand la pression dans le réservoir d'air est au dessus du seuil de pression haute fixé en usine. Pour des raisons de sécurité le manostat comporte également une soupape de surpression située sur le côté, conçue pour relâcher automatiquement l'air comprimé de la tête de pompe du compresseur d'air et de sa conduite de déchargement quand l'appareil atteint sa pression de coupure ou est arrêté. Cela permet au moteur de redémarrer librement. Le passage du manostat en position Off lui coupe son alimentation et arrête le compresseur d'air.

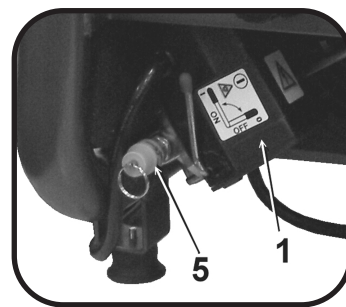

2) RUPTEUR THERMIQUE DU MOTEUR: Le moteur possède une protection contre le suréchauffement. Si le moteur chauffe trop pour une quelconque raison, le rupteur thermique va couper son alimentation, ce qui empêchera qu'il soit endommagé. Attendez jusqu'à ce que le moteur soit refroidi. Le moteur a également un coupe-circuit magnétique. Restaurez le rupteur en cas de déclenchement.

3) FILTRE D'ENTRÉE D'AIR: Ce filtre est prévu pour nettoyer l'air qui arrive à la pompe. Pour assurer une arrivée d'air frais à la pompe continuellement propre et sec, ce filtre doit rester toujours propre et l'ouverture de ventilation libre de toute obstruction. Le filtre peut être déposé pour un nettoyage utilisant de l'eau savonneuse chaude. Rincez ensuite le filtre et faites-le sécher.

4) POMPE DU COMPRESSEUR D'AIR: Pour compresser l'air, le piston monte et descend dans le cylindre. Dans le mouvement de descente, l'air est aspiré par la soupape d'admission, tandis que la soupape d'échappement reste fermée. Dans le mouvement de remontée, l'air est comprimé, la soupape d'admission se ferme et l'air comprimé est chassé par la soupape d'échappement dans la conduite d'échappement, au travers du clapet anti-retour puis dans le réservoir d'air.

5) SOUPAPE DE SÛRETÉ: Cette soupape est conçue pour éviter des pannes de système en relâchant sa pression quand l'air comprimé atteint un niveau prédéterminé. La soupape est réglée à l'avance par le constructeur et ne doit être retouchée en aucune manière. Pour vérifier le bon fonctionnement de cette soupape, tirer sur l'anneau. De l'air sous pression doit s'échapper. Quand l'anneau est relâché la soupape se remet en place.

6) ROBINET DE PURGE DU RÉSERVOIR D'AIR: Ce robinet de purge est utilisé pour évacuer l'humidité du réservoir d'air après l'arrêt du compresseur. Ne JAMAIS essayer d'ouvrir ce robinet quand il y a plus de 0,7 bar de pression dans le réservoir d'air ! Pour ouvrir ce robinet de purge, tournez son bouton dans le sens du dévissage. Penchez le réservoir pour vous assurer que toute l'eau coule bien par le robinet.

7) MANOMÈTRE DE RÉSERVOIR D'AIR: Ce manomètre indique la pression de l'air comprimé en réserve dans le réservoir d'air.

8) MANOMÈTRE DE REFOULEMENT: Ce manomètre indique la pression d'air disponible du côté de sortie du régulateur. Cette pression est contrôlée par le régulateur et elle est toujours inférieure ou égale à celle de l'air du réservoir.

9) RÉGULATEUR DE PRESSION: L'air sous pression venant du réservoir d'air est contrôlé par le bouton du régulateur. En tournant ce bouton dans le sens du vissage on augmente la pression de sortie, et en sens contraire on la diminue.

10) CONDUITE DE REFOULEMENT: Veuillez garder en mémoire que cette conduite est très chaude. **Surfaces chaudes: Ne pas retirer le carter de protection. Haute température possible après une utilisation soutenue.**

11) JAUGE DE NIVEAU D'HUILE: La jauge mesure le niveau d'huile dans le bloc. Le niveau doit être vérifié chaque jour pour s'assurer qu'il se situe bien entre le repère minimum et le maximum. L'échappement d'air par l'évent est normal.

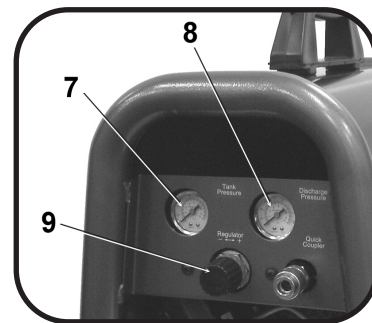
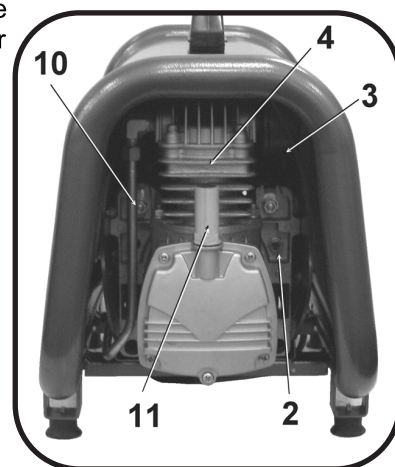

PRÉPARATION

MISE EN ŒUVRE INITIALE :

1. Lisez les mises en garde de sécurité avant de mettre en œuvre le compresseur d'air.
2. Insérer le contenu complet d'huile du flacon fourni avant de démarrer le compresseur.
3. S'assurer que le niveau d'huile est au dessus du niveau minimum et en dessous du niveau maximum tout deux repérés sur la jauge d'huile. Si trop bas, faire le complément avec de l'huile pour compresseur.

EMPLACEMENT:

ATTENTION

De façon à éviter d'endommager le compresseur d'air, ne l'inclinez pas transversalement ou longitudinalement de plus de 10.

1. Placez le compresseur d'air au moins à 30 cm de tous les obstacles qui pourraient empêcher une bonne ventilation. Ne le placez pas dans toute zone où :
 - il y a une évidence de fuites de gaz ou d'huile.
 - il y a des vapeurs ou des matériaux inflammables.



AVERTISSEMENT

Des blessures graves voire mortelles peuvent survenir si des étincelles électriques du moteur ou du manostat entrent en contact avec de vapeurs inflammables, de la poussière de combustible, des gaz ou d'autres matériaux combustibles. Quand vous utilisez le compresseur d'air pour vaporiser de la peinture, placez-le le plus loin possible de la zone de travail, utilisez une rallonge de flexible plutôt qu'une rallonge de cordon secteur.

- où la température de l'air tombe en dessous de 0C ou dépasse 40C.
- où de l'air très pollué ou de l'eau peut entrer dans le compresseur

ALIMENTATION ÉLECTRIQUE :



DANGER

Une connexion incorrecte du conducteur de mise à la terre de l'équipement peut entraîner un risque de commotion électrique ou d'électrocution. Faites vérifier par un électricien qualifié ou un agent de dépannage si vous avez un doute quant à la bonne mise à la terre de la prise secteur. N'utilisez aucun type d'adaptateur avec ce produit. Si la réparation ou le remplacement du cordon secteur s'avère nécessaire, ne connectez pas le fil de terre sur l'une ou l'autre des bornes à lame plate. Le fil avec isolant dont la surface extérieure est verte avec ou sans rayures jaunes est le fil de terre.



AVERTISSEMENT

Ce produit doit être mis à la terre. En cas d'hypothétique dysfonctionnement ou panne, la mise à la terre fournit un chemin de moindre résistance pour le courant électrique, ce qui réduit le risque de commotion électrique ou d'électrocution. Ce produit est équipé d'un cordon ayant un fil pour la mise à la terre de l'équipement et une fiche secteur de type mise à la terre. Cette fiche doit être enfoncée dans une prise murale adéquate correctement installée et reliée à la terre en conformité avec toutes les normes et réglementations locales.

SENCO ne recommande pas l'utilisation de rallonges secteur, car cela provoque de la perte de puissance et une surchauffe du moteur. Utilisez plutôt une rallonge de flexible de sortie d'air comprimé. Si vous étiez dans l'obligation d'utiliser une rallonge secteur, elle doit être branchée sur boîte de raccordement protégée par disjoncteur différentiel ou sur des prises protégées. Quand vous utilisez une rallonge secteur, observez ces règles :

Longueur de câble	Calibre AWG de fil
Jusqu'à 7,5 m	12
Jusqu'à 30 m	10
Jusqu'à 50 m	8
Jusqu'à 75 m	6

N'utilisez que des rallonges à trois broches munies de fiches secteur à trois broches pour mise à la terre, et des douilles secteur trois broches qui pourront recevoir la fiche secteur du produit. N'utilisez que des rallonges secteur ayant au moins de spécifications égales à celles du cordon du produit. N'utilisez pas de rallonge électrique usagée. Examinez la rallonge avant de l'utiliser et rejetez-la si elle est endommagée. N'abusez pas des rallonges électriques et ne tirez pas sur le câble pour débrancher. Gardez le cordon à l'écart de la chaleur et des angles vifs. Coupez toujours le compresseur d'air à son interrupteur avant de débrancher sa prise secteur.

FUNCTIONNEMENT

LISTE DE VÉRIFICATIONS PRÉLIMINAIRES :

1. Enlevez toute humidité du réservoir d'air comprimé. Faites retomber la pression en activant un outil mu par air comprimé, puis ouvrez le robinet de purge en bas du réservoir. Refermez-le bien quand l'eau est évacuée.

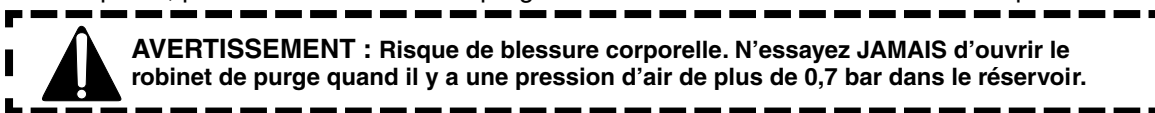

2. Assurez-vous que le commutateur du moteur du compresseur est en position d'arrêt OFF (0).
3. Assurez-vous que toutes les soupapes de sécurité fonctionnent bien.
4. Vérifiez que toutes les protections et couvercles sont en place et bien fixés.

DÉMARRAGE :

1. Assurez-vous que le levier de la boîte de commutateur de pression est sur position d'arrêt OFF (0).
2. Branchez la fiche secteur dans la prise secteur murale.
3. Déplacez le levier de la boîte de commutateur de pression en position On (1).
4. OPTION démarrage/coupage (START/STOP) : Passez sur la position de marche ON (1). Cela va permettre au compresseur d'air de commencer à bâtir une pression dans le réservoir d'air et de s'arrêter quand la pression prédéterminée correcte est atteinte. Quand la pression descend par l'utilisation de l'air comprimé, le compresseur se met tout seul en marche pour la remonter.
5. Réglez la pression d'air de sortie en tournant le bouton du régulateur (sens du dévissage pour la baisser, sens du vissage pour l'augmenter).
6. Si vous remarquez bruit ou vibration anormaux, arrêtez le compresseur d'air et reportez-vous à la section Dépannage.

COUPURE :

1. Pour arrêter le compresseur d'air, déplacez le levier de la boîte de commutateur de pression en position d'arrêt OFF (0). N'arrêtez JAMAIS le compresseur d'air en débranchant sa fiche secteur. Cela peut provoquer un risque d'électrocution.
2. Faites retomber la pression en activant un outil mu par air comprimé, ou en tirant sur l'anneau de la soupape de sûreté.
3. Une fois que la pression dans le réservoir d'air est retombée à moins de 0.7 bar, ouvrez le robinet de purge sous le réservoir pour évacuer toute l'eau résiduelle.
4. Laissez le compresseur refroidir.
5. Essayez proprement le compresseur et entreposez-le dans un endroit sûr et hors gel.

ENTRETIEN

Lisez ce manuel d'instructions avant d'effectuer un quelconque entretien. Les procédures qui suivent doivent être suivies au moment de l'arrêt du compresseur d'air en cas d'entretien ou de dépannage.

1. Coupez le compresseur d'air à son interrupteur.



2. Débranchez le cordon secteur de la prise secteur.
3. Ouvrez toutes les vidanges.
4. Laissez refroidir le compresseur d'air avant de démarrer l'intervention.

MAINTENANCE CHART

PROCEDURE	DAILY	WEEKLY	MONTHLY	200 HOURS
Check pump oil level	X			
Oil leak inspection	X			
Drain condensation in air tank(s)	X			
Check for unusual noise/vibration	X			
Check for air leaks	X			
Inspect air filter		X		
Clean exterior of compressor		X		
Check safety relief valve			X	
Change pump oil*				X
Replace air filter				X

*The pump oil must be changed after the first 50 hours of operation and every 200 hours or 3 months, whichever comes first. Recommended non-detergent straight weights.

DÉPANNAGE

Symptôme 1 – Le moteur ne tourne pas ou ne redémarre pas

CAUSE PROBABLE	REMÈDE
Le cordon secteur n'est pas branché.	Connectez le cordon sur la prise secteur.
Le commutateur moteur/pression est sur arrêt (OFF) (0).	Passez le commutateur en position de marche (ON) (1).
Le rupteur thermique s'est déclenché.	Coupez le compresseur d'air, attendez que le moteur refroidisse, puis vérifiez le rupteur du moteur.
Calibre de fil insuffisant ou longueur de rallonge trop élevée.	Vérifiez que le fusible a le bon ampérage. Vérifiez si la tension secteur ne descend pas trop bas. Débranchez tous les autres appareillages de ce circuit d'alimentation, ou aménagez un circuit d'alimentation électrique que pour le compresseur. Vérifiez en page 10 la bonne correspondance entre calibre et longueur du cordon secteur.
La pression d'air du réservoir dépasse le seuil de pression de redémarrage du moteur.	Le moteur va démarrer automatiquement quand la pression du réservoir sera tombée sous le seuil de redémarrage du compresseur.
La soupape de relâchement de pression du commutateur moteur/pression n'a pas déchargé la pression de la tête de pompe.	Purgez la conduite en passant le commutateur sur l'arrêt (OFF)(0).
Moteur, condensateur de moteur, commutateur moteur/pression potentiellement défectueux.	Contactez le support à la clientèle de Senco.

Symptôme 2 – Sur l'option démarrage/coupure (Start/Stop) le moteur tourne sans arrêts

CAUSE PROBABLE	REMÈDE
Le commutateur moteur/pression ne coupe pas le moteur quand la pression d'air du réservoir atteint le seuil haut et le soupape de sûreté doit se déclencher.	Passez le commutateur moteur/pression sur la position d'arrêt (OFF)(0). Si le moteur ne se coupait pas, débranchez le compresseur d'air. Si les contacts électriques se sont soudés, remplacez le commutateur.
Le compresseur d'air est sous-dimensionné.	Limitez la pression de l'air à la capacité du compresseur d'air. Utilisez soit un outil moins puissant soit un compresseur d'air de plus forte

Symptôme 3 – L'air continue de fuir à la valve de purge du commutateur moteur/pression après l'arrêt du moteur.

CAUSE PROBABLE	REMÈDE
Le clapet anti-retour est resté bloqué en position ouverte.	Démontez, nettoyez ou remplacez.

DÉPANNAGE

Symptôme 4 – L'air continue de fuir à la valve de purge du commutateur moteur/pression quand le moteur tourne.

CAUSE PROBABLE	REMÈDE
Commutateur moteur/pression défectueux	Remplacement.

Symptôme 5 – L'air fuit au niveau de la soupape de sûreté.

CAUSE PROBABLE	REMÈDE
Commutateur moteur/pression défectueux.	Remplacement.

Symptôme 6 – L'air fuit au niveau de raccords.

CAUSE PROBABLE	REMÈDE
Les raccords ne sont pas assez serrés.	Resserrez les raccords là où vous entendez l'air s'échapper. Vérifiez l'étanchéité des raccords avec de l'eau savonneuse.

Symptôme 7 – L'air fuit au niveau du réservoir.

CAUSE PROBABLE	REMÈDE
Réservoir défectueux ou percé par la rouille.	Il faut remplacer le réservoir d'air. N'essayez pas de réparer un réservoir d'air ! Ne pas souder, effectuer des réparations ou modifications.

Symptôme 8 – L'air fuit au niveau du filtre d'entrée.

CAUSE PROBABLE	REMÈDE
Soupape flexible d'admission défectueuse.	Contactez le service à la clientèle de Senco.

Symptôme 9 – Pression d'air comprimé insuffisante au niveau de l'outil ou accessoire.

CAUSE PROBABLE	REMÈDE
Le bouton de réglage du régulateur n'est pas assez tourné côté pression plus élevée ou le régulateur de pression est défectueux.	Réglez le bouton du régulateur pour plus de pression, ou changez le régulateur.
Le filtre d'admission d'air est obstrué.	Nettoyez le filtre.
Il y a des fuites d'air.	Recherchez et réparez les fuites.
Le compresseur d'air n'est pas assez puissant pour la demande.	Vérifiez la consommation en air comprimé de l'accessoire. Si cette demande est supérieure à la production (pieds cubes par minute) du compresseur d'air, il vous faut un compresseur plus gros.

DÉPANNAGE

Symptôme 10 – Le compresseur d'air ne produit pas assez d'air comprimé.

CAUSE PROBABLE

Le filtre d'admission d'air est obstrué.

Soupape flexible d'admission défectueuse.

REMÈDE

Nettoyez le filtre.

Purgez le réservoir d'air et mesurez le temps de fonctionnement de la pompe. Comparez-le aux spécifications. S'il est inférieur, démontez la tête de pompe et inspectez la plaque porte soupape, nettoyez ou remplacez.

Symptôme 11 – Humidité dans l'air en sortie.

CAUSE PROBABLE

Condensation dans le réservoir d'air causée par un niveau élevé d'hygrométrie atmosphérique, ou le fait que le compresseur d'air n'a pas tourné assez longtemps.

REMÈDE

Purgez bien le réservoir d'air après chaque utilisation. Purgez-le plus souvent par temps humide et utilisez un filtre sur la conduite d'air.

MODEL : PC1252

PX馬達
NO : RLB-1311

SPARE PARTS LIST

REF. NO.	DESCRIPTION	PART NO.	QTY.
1	Cylinder head	3101061	1
2	Allen bolt set	3B01-M06*040V	4
3	Exhaust elbow	2N06-03T03H	1
4	Air filter	2140023ARS	1
5	Filter element	2142017	1
6	In. & Ex. valve assembly	3B13-AC0747	1
7	Cylinder	3201066	1
8	Double head screw set	3B11-008-A	2
9	Cylinder gasket	2G04-015	1
10	Piston ring set	3B32-47N	1
11	Piston set	3B31-47	1
12	Rod	2315055X	1
13	Crankshaft & balancer	3304081	1
14	Motor set	3B8-XD2006	1
15	Front cover gasket	2G07-010A	1
16	Front cover	3309024	1
17	Bolt	2B02-FM6*015	4
18	Bolt	2B02-FM6*035	1
19	O-ring	2N52-P06	1
20	Dipstick set	2339008ARS	1
21	Cooling fan	2336037-2	1
22	Shroud	2428014RS	1
23	Bolt	3B00-SM06*020VW	4
24	Circuit breaker	2E25-10AS	1
25	Running capacitor	2E27-030S45X45	1
26	Air tank	3401735	1
27	Drain valve	2405012	2
28	Rubber pad set	3433011-ARS	4
29	Bolt	2B02-FM5*010WB	14
30	Grip	3432005	1
31	Allen bolt	2B01-M06*025	2
32	U-nut	2B21-FM06	2
33	Check valve	2414037X	1
34	Unloading tube	2N06-01T02H	1
35	Unloading tube set	3B2-02*170F	1
36	Exhaust tube set	3B2-03*510N	1
37	Pressure switch	2E21-BA266APS	1
38	Pressure relief valve	2406018CE	1
39	Strain relief bushing	2E04-008	3
40	Shroud	3420069	1
41	Plug	2B14-ST02E	3
42	Pressure gauge	2D12-15V14BAR	2
43	Exhaust manifold	2408012RS	1
44	Elbow	2N06-02T02SRS	1
45	Tube	2T06-030RS	1
46	Quick coupler	07S1/4M-ERS	1
47	Cable	2E02-2C30602Y2T	1
48	Power cable	2E01-029	1
49	Auto relief valve	2409010	1

SPÉCIFICATIONS

Model #	PC1252
Moteur	
Puissance	2.0 Puissance / 1.5 KW
Tension	230V
Ampérage	10A
Fréquence (Hz)	50
Nbre de phases	Monophasé
Tr/mn	2850
Compresseur Pompe	
Nbre de cylindres	1
Nbre d'étages de compression	1
Lubrification	d'huile
Type d'huile	SENCO PC0344
Carter	Aluminium
Roulements	Billes
Cylindre	Aluminium/Acier
Valves	flexible a ruban simple
Tête	Aluminium
Filtre	Cartouche filtrante
Interrupteur de Moteur/ Pression Paramètre	
Pression de coupure	9 Bar
Pression de redémarrage	7 Bar
Contrôles	Start (1) / Stop (0)
Capacité de cuve	
Capacité	3 litre
La Performance	
Déplacement d'air L/min	198 L/min (7.06 CFM)
Volume d'air restitué @ 6 bar L/min	82 L/min (4.69 CFM)
Pression maximale	9 Bar
Temps de montée en pression initial (s) 0-9 bar	15 sec.
Temps de remontée en pression (s) 7-9 bar	4 sec.
Poids	
Poids net	22.5 kg
Dimensions	
Dimensions (L x l x H)	54x32x46cm
Measured sound power level [dB]	88 dBA
Guaranteed sound power level [dB]	90 dBA

GARANTIE SENCO POUR LE COMPRESSEUR ET LES PIÈCES

Ce compresseur a été conçu et construit en utilisant les normes les plus élevées quant aux matériaux et à la main d'œuvre.

GARANTIE DU COMPRESSEUR :

La durée de cette garantie est de **1 year** à compter de la date d'achat par le client du commerce de détail d'origine. Durant cette période Senco Products, Inc. réparera ou remplacera à son choix toute(s) pièce(s) d'origine pour le premier acheteur. Cela sera gratuit une fois que les pièces seront bien reconnues défectueuses pour les matériaux ou la main d'œuvre par le service de dépannage sous garantie agréé Senco, avec les exceptions et exclusions décrites ci-dessous. Toute pièce de remplacement fournie portera une garantie propre pour la durée de période de garantie encore applicable de la pièce qu'elle remplace. Quand la réparation ou le remplacement de pièces ou du compresseur est nécessaire, l'acheteur d'origine doit renvoyer le compresseur complet ou la pièce, avec les coûts de transport payés à l'avance, jusqu'au centre de réparation sous garantie agréé Senco le plus proche, accompagné de la facture ou ticket de caisse ou autre preuve d'achat pour montrer que le compresseur ou la pièce est toujours sous garantie.

Senco garantit toutes les pièces de votre compresseur d'air Senco comme étant exemptes de défauts dus aux matériaux et à la main d'œuvre pendant les périodes suivantes :

Les pièces défectueuses non sujettes à usure et détérioration normale seront réparées ou remplacées, au choix de Senco, pendant leur période de garantie. Dans tous les cas le remboursement est limité à au prix d'achat déboursé.

EXCLUSIONS :

Cette garantie ne couvre pas :

1. Les pièces endommagées par usure naturelle, application non conforme, utilisation abusive, accidents, fonctionnement à vitesse ou tension (appareillages électriques) autres que les recommandations, mauvais stockage, ou dommages occasionnés durant le transport.
2. Les pièces endommagées par non respect des instructions d'emploi, des spécifications, et des calendriers d'entretien.
3. Les charges de main d'œuvres, les pertes ou dommages, résultant d'un fonctionnement inadéquat, d'interventions ou de réparations effectuées par des personnes autres que celles d'un centre de réparations sous garantie agréé Senco.
4. L'utilisation de pièces autres que des pièces Senco d'origine, qui annulerait la garantie.

Cette garantie est conditionnée par la bonne utilisation du compresseur par son acheteur, et ne couvre pas :

- (A) Conditions anormales, accident, négligence, mauvaise utilisation ou stockage incorrect de l'unité.
- (B) Déviation par rapport aux instructions d'emploi et d'entretien.
- (C) Modifications par des personnes non autorisées par Senco.
- (D) Réparations ou maintenance (autre que la purge de routine du réservoir d'air demandée dans votre manuel d'utilisation et d'entretien) effectués par des personnes autres que celles de Senco ou de ses agents agréés.
- (E) Dommages dus au transport.

CETTE GARANTIE EST LA SEULE GARANTIE SUR CE COMPRESSEUR, ET TOUTES LES AUTRES GARANTIES, QU'ELLES SOIENT ORALES, ÉCRITES, EXPLICITES OU IMPLICITES, INCLUANT, MAIS NON LIMITÉ À, LA GARANTIE IMPLICITE DE VALEUR MARCHANDE OU D'ADÉQUATION À UNE FINALITÉ SPÉCIFIQUE, SONT EXCLUES. LES COMPENSATION POUR L'ACHETEUR OU L'UTILIS ATEUR SONT SEULEMENT ET EXCLUSIVEMENT CELLES DÉFINIES PLUS HAUT. SENCO PRODUCTS, INC. NE POURRA EN AUCUN CAS ÊTRE TENU POUR RESPONSABLE DE TOUS DOMMAGES ANNEXES, CONSÉCUTIFS, INDIRECTS OU SPÉCIAUX. EN AUCUN CAS, QUE CE SOI T RÉSULTANT D'UNE RUPTURE DE CONTRAT, DE GARANTIE, DE TORT (INCLUANT LA NÉGLIGENCE) OU AUTRE, LA RESPONSABILITÉ SE SENCO NE POURRA ÊTRE ENGAGÉE AU-DELÀ DU PRIX DU COMPRESSEUR QUI A ÉTÉ À L'ORIGINE DE LA RÉCLAMATION OU DE LA RESPONSABILITÉ. TOUTE RESPONSABILITÉ LIÉE À L'UTILIS ATION DE CE COMPRESSEUR CESSERA À L'EXPIRATION DE LA PÉRIODE DE GARANTIE DÉFINIE PRÉCÉDEMMENT.

Remplacement du compresseur suite à une catastrophe naturelle

Senco remplacera également tout compresseur détruit par une catastrophe naturelle telle que inondation, tremblement de terre, ouragan ou autre désastre majeur résultant entièrement des forces de la nature. Une déclaration dans ce cadre sera honorée à la condition que l'acheteur d'origine concerné ait auparavant renvoyé sa carte de garantie dûment remplie, et puisse fournir la preuve de sa possession, ainsi qu'une déclaration acceptable décrivant cette catastrophe naturelle provenant d'un expert d'assurance, de la police, ou d'une autre source officielle.





PC1252 Compresor de aire eléctrico

Instruccione de Operación



2010 by Verpa-Senco BV

PC1252 Rev. \$*!\$, !&\$%



En este manual se incluyen avisos para el uso seguro de este compresor.



INDICE

INTRODUCCIÓN	3
AVISO DE SEGURIDAD.....	3
INSPECCIÓN	3
ADVERTENCIAS	4
SISTEMA ELÉCTRICO.....	4
EXPLOSIÓN O INCENDIO.....	5
ESTALLIDO	5
RESPIRACIÓN	6
QUEMADURAS	6
OBJETOS VOLANTES.....	6
PIEZAS MÓVILES.....	7
NEGLIGENCIA	7
DAÑO AL COMPRESOR DE AIRE.....	7
CARACTERÍSTICAS DEL COMPRESOR	8
PREPARACIÓN	10
MONTAJE INICIAL	10
EMPLAZAMIENTO.....	10
SISTEMA ELÉCTRICO.....	10
FUNCIONAMIENTO	11
LISTA DE COMPROBACIÓN ANTES DE LA PUESTA EN MARCHA.....	11
PUESTA EN MARCHA	11
PARADA	11
MANTENIMIENTO	11
LOCALIZACIÓN Y SOLUCIÓN DE AVERÍAS	12-14
ESPECIFICACIONES	15
GARANTÍA	16

INTRODUCCIÓN

¡Lo felicitamos por la compra de su nuevo compresor de aire Senco®! Puede tener la seguridad de que su compresor de aire Senco fue construido con el más alto nivel de precisión y exactitud. Cada componente fue sometido a pruebas rigurosas por los técnicos para garantizar la calidad, duración y rendimiento de este compresor de aire.

Este manual del operador fue redactado para su beneficio. Al leer y respetar los sencillos pasos de seguridad, instalación, operación y mantenimiento descritos en este manual, disfrutará de muchos años de funcionamiento sin problemas de su nuevo compresor de aire Senco. El contenido de este manual está basado en la información más reciente del producto disponible al momento de la publicación. El fabricante se reserva el derecho de hacer cambios en el precio, el color, los materiales, el equipo, las especificaciones o los modelos en cualquier momento sin previo aviso.



¡AVISO DE SEGURIDAD!

Un aviso de seguridad titulado "PELIGRO, ADVERTENCIA o ATENCIÓN" estará encuadrado en un "AVISO DE SEGURIDAD". Este encuadre se utiliza para designar y recalcar los avisos de seguridad que deben respetarse cuando se maneja este compresor de aire. Los avisos de seguridad van acompañados de "palabras de aviso" que designan el grado o nivel de la gravedad del riesgo. Las "palabras de aviso" que se utilizan en este manual son las siguientes:

PELIGRO: Indica una situación inminentemente peligrosa que, si no se evita, RESULTARÁ en lesiones graves o muerte.

ADVERTENCIA: Indica una situación potencialmente peligrosa que, si no se evita, PODRÍA resultar en lesiones graves o muerte.

ATENCIÓN: Indica una situación potencialmente peligrosa que, si no se evita, PUEDE resultar en lesiones leves o moderadas o daño al compresor de aire.

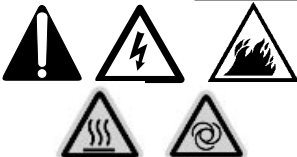

Estos símbolos se usan para llamar la atención hacia artículos o procedimientos que podrían ser peligrosos para usted u otras personas que estén utilizando este equipo.

PROPORCIONE SIEMPRE UN EJEMPLAR DE ESTE MANUAL A TODA PERSONA QUE UTILICE ESTE EQUIPO. ANTES DE MANEJAR ESTE COMPRESOR DE AIRE, LEA TODAS LAS INSTRUCCIONES EN ESTE MANUAL Y AQUELLAS SUMINISTRADAS POR LOS FABRICANTES DE LOS EQUIPOS SUPLEMENTARIOS, Y DESTAQUE ESPECIALMENTE LAS "MEDIDAS DE SEGURIDAD" PARA PREVENIR LA POSIBILIDAD DE LESIONES AL OPERADOR.

INSPECCIÓN

Desembale el compresor de aire y anote el número de serie en el espacio más abajo provisto para ese fin. Inspeccione para ver si hay indicios de daños obvios u ocultos ocurridos durante el transporte. Antes de hacer funcionar el compresor de aire, asegúrese de reemplazar todas las piezas dañadas y reparar las averías mecánicas.

NÚMERO DE SERIE _____

Por favor tenga la información siguiente a mano para todas las llamadas de servicio:

1. Número de modelo
2. Número de serie
3. Fecha y lugar de compra



MEDIDAS DE SEGURIDAD

LEA TODAS LAS MEDIDAS DE SEGURIDAD ANTES DE USAR EL COMPRESOR DE AIRE

RIESGO	CONSECUENCIA POTENCIAL	PREVENCIÓN
<p data-bbox="147 342 410 431">RIESGO DE ELECTROCHOQUE O ELECTROCUCIÓN</p>  	<p data-bbox="521 342 956 591">Si no se conecta a tierra correctamente el compresor de aire, podrían ocurrir lesiones graves o la muerte. Su compresor de aire es alimentado por electricidad y puede causar electrochoque o electrocución si no se usa debidamente.</p> <p data-bbox="521 693 943 753">El cordón eléctrico puede causar electrochoque.</p> <p data-bbox="521 921 956 1010">Puede ocurrir electrochoque si no se maneja correctamente el compresor de aire.</p> <p data-bbox="521 1370 943 1493">Pueden ocurrir lesiones graves o la muerte si personas sin experiencia intentan hacer las reparaciones eléctricas.</p>	<p data-bbox="982 342 1495 655">Asegúrese de que el compresor de aire está enchufado a un tomacorriente correctamente conectado a tierra y que suministra el voltaje correcto y la protección adecuada mediante fusibles. Revise el cordón de alimentación para ver si hay indicios de aplastamiento, cortes o daños por calor. Reemplace el cordón defectuoso antes de usar el compresor.</p> <p data-bbox="982 693 1495 878">Mantenga todas las conexiones secas y elevadas del suelo. No deje que los cordones eléctricos queden en el agua o en una posición donde pudieran quedar en contacto con agua. No toque el enchufe con las manos mojadas.</p> <p data-bbox="982 921 1495 1330">No tire del cordón eléctrico para desenchufarlo del tomacorriente. No maneje nunca el compresor de aire en condiciones mojadas o a la intemperie cuando está lloviendo. No maneje nunca el compresor de aire con los protectores o cubiertas fuera de lugar o dañados. Toda conexión de cableado o reparación eléctrica en este compresor de aire debe ser ejecutada por personal de servicio autorizado y de acuerdo con los códigos eléctricos nacionales y locales.</p> <p data-bbox="982 1370 1495 1683">Antes de abrir un caja de conexiones eléctricas, apague siempre el compresor de aire, descargue la presión y desenchufe el compresor de la fuente de alimentación. Deje que el compresor de aire se enfríe. Nunca dé por supuesto que puede trabajar sin peligro en el compresor de aire, simplemente por que no está funcionando. ¡Podría arrancar en cualquier momento!</p>



MEDIDAS DE SEGURIDAD

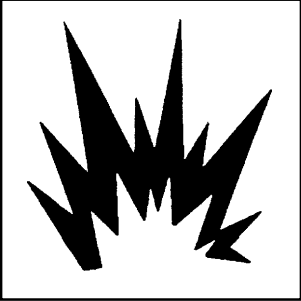
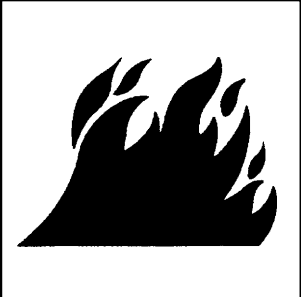
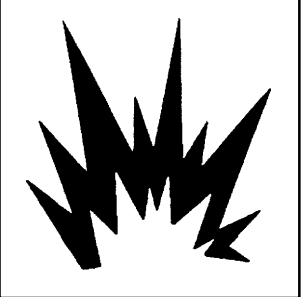

LEA TODAS LAS MEDIDAS DE SEGURIDAD ANTES DE USAR EL COMPRESOR DE AIRE

RIESGO	CONSECUENCIA POTENCIAL	PREVENCIÓN
<p data-bbox="207 300 521 357">RIESGO DE EXPLOSIÓN O INCENDIO</p>  	<p data-bbox="573 293 1000 449">Las chispas eléctricas que ocurren normalmente en el motor y el interruptor de presión puede causar lesiones graves o la muerte.</p> <p data-bbox="573 740 1008 895">Pueden ocurrir graves lesiones si cualquiera de los orificios de venteo del compresor se obtura, causando el sobrecalentamiento e incendio del compresor de aire.</p>	<p data-bbox="1036 300 1455 449">Utilice siempre el compresor de aire en un lugar bien ventilado libre de vapores inflamables, polvo combustible, gases u otros materiales combustibles.</p> <p data-bbox="1036 491 1463 704">Si está pulverizando con un material inflamable, sitúe el compresor de aire a por lo menos 6 meters de distancia de la zona de pulverización. (Es posible que se necesite una manguera adicional.)</p> <p data-bbox="1036 746 1463 959">Nunca coloque objetos afirmados contra el compresor de aire o encima del mismo. Utilice el compresor de aire a por lo menos 30cm de distancia de la pared u obstrucción que pudiera restringir la ventilación adecuada.</p>
<p data-bbox="233 1076 383 1134">RIESGO DE ESTALLIDO</p> 	<p data-bbox="573 1034 992 1151">Pueden ocurrir lesiones graves o la muerte si el tanque de aire llegara a explotar por falta de mantenimiento adecuado.</p> <p data-bbox="573 1417 1000 1598">Pueden ocurrir lesiones graves a causa de una avería del compresor de aire o explosión de los accesorios por el uso de componentes, implementos o accesorios incorrectos.</p>	<p data-bbox="1036 1034 1463 1151">Vacíe el tanque de aire diariamente o después de cada uso para evitar la acumulación de humedad en el tanque.</p> <p data-bbox="1036 1193 1463 1385">Si el tanque comienza a perder aire, cámbielo inmediatamente. Nunca repare, suelde o haga modificaciones al tanque de aire o sus accesorios. Nunca cambie los ajustes de presión de fábrica.</p> <p data-bbox="1036 1417 1463 1513">Nunca sobrepase las capacidades máximas de presión admisibles de los accesorios.</p> <p data-bbox="1036 1544 1430 1661">Debido al calor extremo, no use tubería de plástico ni juntas estañosoldadas en el tubo de descarga.</p> <p data-bbox="1036 1693 1463 1779">Nunca use el compresor de aire para inflar objetos pequeños de baja presión tales como juguetes.</p> <p data-bbox="1036 1810 1463 1949">Todas las mangueras y guarniciones serán convenientes para el uso del sitio en la presión de funcionamiento máxima permitida del compresor portable.</p>

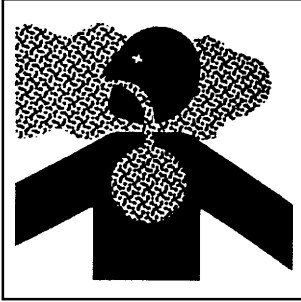
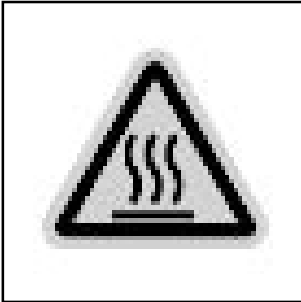
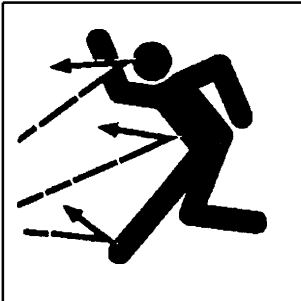

MEDIDAS DE SEGURIDAD

LEA TODAS LAS MEDIDAS DE SEGURIDAD ANTES DE USAR EL COMPRESOR DE AIRE

RIESGO	POTENTIAL CONSEQUENCE	PREVENCIÓN
<p>RIESGO PARA LAS VIAS RESPIRATORIAS</p> 	<p>Podrían ocurrir lesiones graves o la muerte si se inhala el aire comprimido. El chorro de aire puede contener monóxido de carbono, vapores tóxicos o partículas sólidas.</p> <p>Los materiales aplicados con pulverizador tales como pintura, diluyentes de pintura, quitapinturas, insecticidas, matamalezas, etc. contienen vapores nocivos y venenos.</p>	<p>Nunca inhale el aire del compresor de aire ya sea directamente o a través de un aparato respirador conectado al compresor de aire.</p> <p>Utilice el compresor de aire solamente en un lugar bien ventilado. Siga todas las instrucciones de seguridad suministradas con los materiales que está pulverizando. Es posible que tenga que usar un respirador cuando <u>trabaje con ciertos materiales.</u></p>
<p>RIESGO DE QUEMADURAS</p> 	<p>Podrían ocurrir lesiones graves si se tocan las piezas metálicas al descubierto.</p> <p>Estas partes pueden permanecer calientes por algún tiempo después de apagar el compresor de aire.</p>	<p>No permita que ninguna parte de su cuerpo u otros materiales queden en contacto con las piezas metálicas al descubierto en el compresor de aire.</p>
<p>RIESGO DE SER GOLPEADO POR OBJETOS VOLANTES</p>  <p>USE SIEMPRE PROTECCIÓN PARA LOS OJOS</p> 	<p>El chorro de aire comprimido puede dañar los tejidos blandos.</p> <p>Pueden ocurrir lesiones graves a causa de residuos sueltos lanzados a gran velocidad por el chorro de aire comprimido.</p>	<p>Use siempre gafas de seguridad "Z87" exigidas por OSHA para protegerse los ojos contra los residuos volantes.</p> <p>Nunca dirija el chorro de aire contra su cuerpo u otras personas o animales.</p> <p>Nunca deje el compresor de aire presurizado desatendido. Apague el compresor de aire y descargue la presión antes de intentar hacer trabajos de mantenimiento, conectar herramientas o accesorios.</p> <p>Manténgase siempre a una distancia segura de personas y animales mientras utiliza el compresor de aire.</p> <p>No traslade el compresor de aire mientras el tanque está presurizado. No intente mover el compresor de aire tirándolo de la manguera.</p>



MEDIDAS DE SEGURIDAD

LEA TODAS LAS MEDIDAS DE SEGURIDAD ANTES DE USAR EL COMPRESOR DE AIRE

RIESGO	CONSECUENCIA POTENCIAL	PREVENCIÓN
<p>RIESGO DE LAS PIEZAS EN MOVIMIENTO</p>  <p>CUIDADO: LA UNIDAD PUEDE ARRANCAR SIN PREVIO AVISO</p> 	<p>Riesgo de ser lesionado por las piezas en movimiento. Este compresor de aire funciona automáticamente cuando el interruptor de presión está en la posición de "ON/AUTO" (encendido/automático).</p>	<p>Apague siempre el compresor de aire cuando no esté en uso. Antes de hacer trabajos de mantenimiento, purgue la presión de la manguera de aire y desenchufe el cordón eléctrico del tomacorriente. Todas las reparaciones del compresor de aire debe hacerlas una técnico de servicio autorizado. Nunca dé por supuesto que no es peligroso trabajar en el compresor de aire, simplemente porque no está funcionando. ¡Puede arrancar imprevistamente en cualquier momento!</p>
<p>RIESGO POR NEGLIGENCIA</p> 	<p>Riesgo de lesionarse debido al uso descuidado.</p>	<p>No lo utilice sin que tenga instaladas las cubiertas o protectores. Reemplace las cubiertas y los protectores antes de usar el compresor de aire.</p> <p>¡Nunca permita que niños o adolescentes usen este compresor de aire!</p>
<p>RIESGO DE DAÑAR EL COMPRESOR DE AIRE</p>	<p>Riesgo de reparaciones importantes.</p>	<p>Manténgase alerta - preste atención a lo que está haciendo. No use el compresor de aire cuando está fatigado o ha tomado bebidas alcohólicas o drogas. Sepa cómo parar el compresor de aire. Aprenda bien el manejo de los controles.</p> <p>No use el compresor de aire sin el filtro de aire.</p> <p>No use el compresor de aire en un ambiente corrosivo.</p> <p>Coloque siempre el compresor de aire en posición estable y segura para evitar que se caiga mientras está funcionando.</p> <p>Siga todas las instrucciones de mantenimiento presentadas en este manual.</p> <p>No operar con el compresor antes de añadir el aceite.</p>

! ¡GUARDE ESTAS INSTRUCCIONES!

CARACTERÍSTICAS DEL COMPRESOR

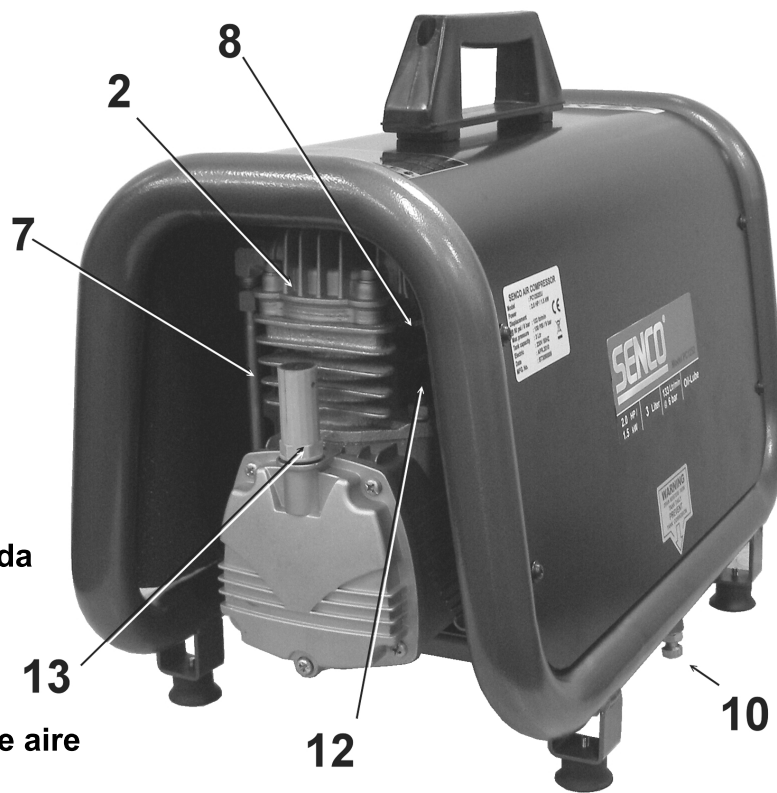

1. Interruptor de motor/presión
2. Bomba del compresor de aire
3. Válvula de seguridad
4. Manómetro del tanque
5. Manómetro de presión de salida
6. Regulador de presión
7. Tubo de Descarga
8. Filtro de admisión de aire
9. Desacople rápido
10. Válvula de purga del tanque de aire
11. Válvula de arranque en frío
12. Protector contra sobrecarga
13. Varilla indicadora

CARACTERÍSTICAS DEL COMPRESOR

1) INTERRUPTOR DEL MOTOR/PRESIÓN: Este interruptor se usa para arrancar o parar (apagar) el compresor de aire. Al moverlo a la posición On (1) (encendido) se suministra alimentación automática al interruptor de presión lo que permitirá que el motor arranque cuando la presión del tanque de aire está por debajo de la presión de "activación" ajustada en fábrica. Cuando se coloca en la opción de On (1) Option (arranque/parada), el interruptor de presión apaga el motor cuando la presión del tanque de aire llega a la presión de "desactivación" ajustada en fábrica. Para fines de seguridad, este interruptor también tiene una válvula de seguridad de presión ubicada en el costado del interruptor, diseñada para descargar automáticamente el aire comprimido del cabezal de la bomba del compresor y su tubo de descarga cuando el compresor llega a la presión de "desactivación" o se apaga el motor. Esto permite que el motor vuelva a arrancar libremente. Al mover el interruptor a la posición "OFF" (apagado) se corta la alimentación al interruptor de presión y se apaga el compresor de aire.

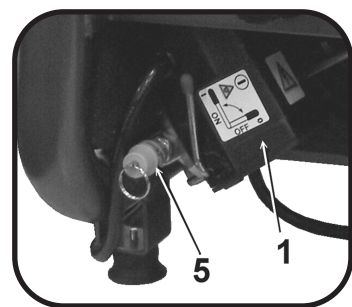

2) PROTECTOR CONTRA SOBRECARGA TÉRMICA DEL MOTOR: El motor eléctrico tiene un protector contra sobrecarga térmica. Si por cualquier razón el motor se sobrecalienta, este protector corta la alimentación eléctrica, impidiendo así que el motor se dañe. Espere hasta que el motor esté frío. El motor también tiene un disyuntor magnético. Reposicione el interruptor si se dispara.

3) FILTRO DE ADMISIÓN DE AIRE: El filtro está diseñado para limpiar el aire que entra a la bomba. Para asegurar que la bomba recibe continuamente un suministro de aire seco, frío y limpio, este filtro debe estar siempre limpio y los orificios de venteo libres de obstrucciones. El filtro puede sacarse para limpiarlo con agua tibia jabonosa. Enjuague el filtro y déjelo secar al aire.

4) BOMBA DEL COMPRESOR DE AIRE: Para comprimir el aire, el pistón sube y baja en el cilindro. En la carrera descendente, la válvula de admisión aspira aire del exterior mientras la válvula de escape permanece cerrada. En la carrera ascendente, el aire se comprime, la válvula de admisión se cierra y el aire comprimido es forzado al exterior a través de la válvula de escape al tubo de descarga, a través de la válvula de retención (antirretorno) y al interior del tanque de aire.

5) VÁLVULA DE SEGURIDAD: Esta válvula está diseñada para evitar fallas en el sistema, descargando la presión del sistema cuando el aire comprimido llega a un nivel predeterminado. La válvula es preajustada por el fabricante y no debe modificarse de manera alguna. Para verificar si la válvula está funcionando correctamente, tire del anillo. Deberá escapar presión de aire. Al soltar el anillo, se reasentará.

6) VÁLVULA DE PURGA DEL TANQUE DE AIRE: Esta válvula se usa para purgar la humedad del tanque (tanques) de aire después que se apaga el compresor de aire. ¡NUNCA intente abrir la válvula de purga cuando la presión en el tanque es superior a 0.7 bar! Para abrir la válvula de purga, gire la perilla en sentido contrario a las agujas del reloj. Incline el tanque para asegurarse que toda la condensación se vacía a través de la válvula.

7) MANÓMETRO DEL TANQUE DE AIRE: Este manómetro indica la presión de aire de reserva en el tanque (tanques) de aire.

8) MANÓMETRO DE PRESIÓN DE SALIDA: Este manómetro indica la presión de aire disponible en el lado de salida del regulador. Esta presión la controla el regulador y siempre es menor o igual que la presión del tanque de aire.

9) REGULADOR DE PRESIÓN: La presión de aire proveniente del tanque de aire se controla mediante la perilla del regulador. Gire la perilla de regulación en sentido de las agujas del reloj para aumentar la presión de descarga, y en sentido contrario para disminuirla.

10) TUBO DE DESCARGA: Sírvase notar que el tubo de descarga está muy caliente. Superficies calientes - No quitar la cubierta. Temperaturas elevadas después de un sustancial uso del mismo.

11) EI DIPSTICK: medirá el total de aceite que hay en el interior de la bomba. El nivel del aceite debe ser comprobado diariamente con el fin de asegurarse que esta entre las marcas de mínimo y máximo. Que se escape algo de aire por la abertura es normal.

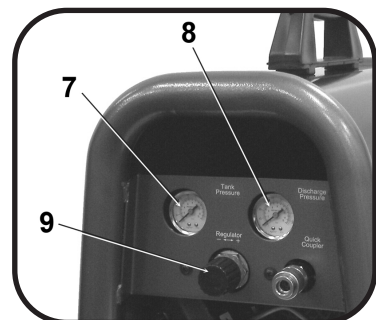
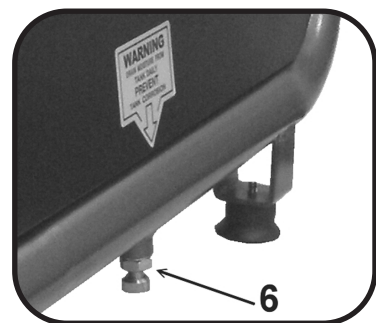
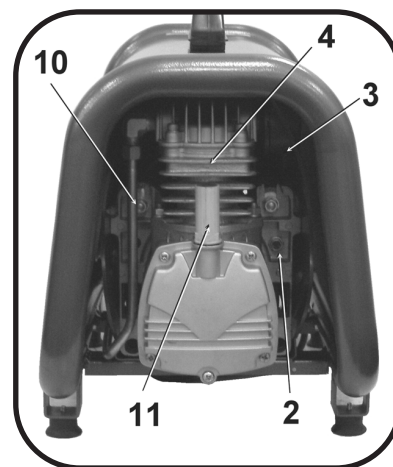

PREPARACIÓN

MONTAJE INICIAL:

1. Lea las medidas de seguridad antes de montar el compresor de aire.
2. Agregue el aceite que contiene la botella adjunta antes de poner en marcha el compresor.
3. Compruebe que el nivel de aceite esta por encima de la marca de mínimo y por debajo de la marca de máximo. Si esta por debajo agregue aceite de motor del compresor.

EMPLAZAMIENTO:

ATENCIÓN

Para evitar dañar el compresor de aire, no lo incline más de 10" en sentido transversal o longitudinal.

1. Coloque el compresor de aire a una distancia de por lo menos 30cm de obstáculos que pudieran impedir la ventilación adecuada.

No coloque el compresor de aire en un lugar:

-donde hay evidencia de fugas de aceite o gas.

-donde puedan haber materiales o vapores de gas inflamables.

ADVERTENCIA



Podrían ocurrir graves lesiones o la muerte si las chispas eléctricas del interruptor del motor y presión llegaran a quedar en contacto con vapores inflamables, polvo combustible, gases u otros materiales combustibles. Cuando use el compresor de aire para pintar con pistola, colóquelo tan lejos como sea posible del lugar de trabajo, utilizando mangueras de aire adicionales en lugar de cordones eléctricos de extensión.

-donde las temperaturas ambientales son inferiores a 0C o superiores a 40C.

-donde existe la posibilidad de aspirar aire o agua extremadamente sucio al compresor.

SISTEMA ELÉCTRICO:



PELIGRO

La conexión incorrecta del equipo-conductor de conexión a tierra puede resultar en riesgo de electrochoque o electrocución. Ante cualquier duda respecto a la conexión a tierra del tomacorriente, consulte con un perito electricista o técnico de servicio. No use ningún tipo de adaptador con este producto. En caso de ser necesario reparar o reemplazar el cordón o enchufe, no conecte el alambre de tierra a ninguno de los terminales de bayoneta planos. El alambre con aislamiento de superficie exterior de color verde con o sin rayas amarillas, es el alambre de tierra.

ADVERTENCIA



Este producto debe estar conectado a tierra. En el caso de ocurrir un malfuncionamiento o falla, la conexión a tierra proporciona un paso de menor resistencia para la corriente eléctrica con el fin de reducir el riesgo de electrochoque. Este producto está equipado con un cordón que tiene un conductor de conexión a tierra del equipo y un enchufe tipo conexión a tierra. El enchufe con conexión a tierra debe enchufarse a un tomacorriente correctamente instalado y conectado a tierra de acuerdo con todos los códigos y ordenanzas respectivos.

1. SENCO® NO RECOMIENDA EL USO DE CORDONES DE EXTENSIÓN, ya que esto puede crear pérdida de potencia y sobrecalentamiento del motor. Se recomienda el uso de una manguera de aire adicional en vez de un cordón de extensión. Si el uso de un cordón de extensión es inevitable, se deberá enchufar en un interruptor accionado por corriente de pérdida a tierra (GFCI) encontrado en las cajas de circuitos o receptáculos protegidos. Cuando use un cordón de extensión, respete lo siguiente:

Longitud del cable	Calibre del alambre
Hasta 8 meters	12 AWG
Hasta 30 meters	10 AWG
Hasta 50 meters	8 AWG
Hasta 75 meters	6 AWG

Use solamente cables de extensión de 3 clavijas que tengan enchufes de 3 clavijas tipo conexión a tierra y conectores de 3 ranuras para cordón que acepten el enchufe del producto. Use solamente cordones de extensión de una capacidad eléctrica no inferior a la capacidad nominal del producto. No use cordones de extensión dañados. Examine el cordón de extensión antes de usarlo, y cámbielo si está dañado. No maltrate el cordón de extensión y no tire de él para desenchufarlo. Mantenga el cordón lejos del calor y los cantos agudos. Apague siempre el interruptor del compresor de aire antes de desenchufar el enchufe del tomacorriente.

FUNCIONAMIENTO

LISTA DE COMPROBACIÓN ANTES DE LA PUESTA EN MARCHA:

- Quite toda la humedad del tanque de aire del compresor. Descargue el exceso de presión con una herramienta neumática y después abra la válvula de purga ubicada en la parte inferior del tanque. Círrrela bien apretada después de purgar.



ADVERTENCIA: Riesgo de lesiones corporales. ¡NUNCA intente abrir la válvula de vaciado cuando la presión en el tanque es superior a 0.7 bar!

2. Asegúrese que el interruptor del motor del compresor de aire esté en la posición "OFF" (0) (apagado).
3. Asegúrese que todas las válvulas de seguridad estén funcionando correctamente.
4. Asegúrese que todos los protectores y cubiertas estén en su lugar y firmemente instalados.

PUESTA EN MARCHA

1. Asegúrese que la palanca en la caja del interruptor de presión esté en la posición "OFF" (0) (apagado).
2. Enchufe el cordón de alimentación en un tomacorriente conectado a tierra.
3. Mueva la palanca en la caja del interruptor de presión a la posición "ON" (1) (automático).
4. OPCIÓN DE ARRANQUE/PARADA: Gírelo a la posición ON (1) (encendido). Esto permitirá que el compresor de aire ARRANQUE para aumentar la presión en los tanques de aire y que PARE cuando llega a la presión correcta. Cuando la presión disminuye con el uso, el compresor de aire ARRANCA para aumentar la presión nuevamente.
5. Ajuste la presión moviendo la perilla del regulador de presión en sentido contrario a las agujas del reloj para reducir la presión y en sentido de las agujas del reloj para aumentarla.
6. Si nota cualquier ruido o vibración fuera de lo normal, apague el compresor de aire y consulte la sección "Localización y solución de averías."

PARADA:

1. Para apagar el compresor de aire, mueva la palanca en la caja del interruptor de presión a la posición "OFF" (0) (apagado). No apague NUNCA el compresor de aire desenchufándolo de la fuente de alimentación. Al hacerlo corre el riesgo de electrocutarse.
2. Purgue el aire del tanque, utilizando una llave neumática conectada al compresor o tirando del anillo de la válvula de seguridad.
3. Una vez que la presión en los tanques de aire indica menos de 0.7 bar, abra la válvula de vaciado, ubicada debajo de cada tanque, para vaciar la humedad.
4. Deje que el compresor de aire se enfríe.
5. Limpie el compresor con un trapo y guárdelo en un lugar seguro y no expuesto a congelación.

MANTENIMIENTO

Lea el manual de instrucciones antes de efectuar trabajos de mantenimiento. Ejecute los procedimientos siguientes cuando pare el compresor de aire para mantenimiento o servicio.

1. Apague el compresor de aire.



ADVERTENCIA: Nunca suponga que no es peligroso trabajar en el compresor de aire simplemente porque no está funcionando. ¡Puede arrancar imprevistamente en cualquier momento!

2. Desconecte el cordón de la fuente de alimentación principal.
3. Abra todas las válvulas de purga.
4. Espere que el compresor de aire se enfríe antes de comenzar el mantenimiento.

MAINTENANCE CHART

PROCEDURE	DAILY	WEEKLY	MONTHLY	200 HOURS
Check pump oil level	X			
Oil leak inspection	X			
Drain condensation in air tank(s)	X			
Check for unusual noise/vibration	X			
Check for air leaks	X			
Inspect air filter		X		
Clean exterior of compressor		X		
Check safety relief valve			X	
Change pump oil*				X
Replace air filter				X

*The pump oil must be changed after the first 50 hours of operation and every 200 hours or 3 months, whichever comes first. Recommended non-detergent straight weights.

LOCALIZACIÓN Y SOLUCIÓN DE AVERÍAS

Síntoma 1. El motor no funciona ni vuelve a arrancar

CAUSA PROBABLE

El cordón de alimentación no está enchufado.

El interruptor del motor/presión está en posición "OFF" (0)(apagado).

El interruptor de sobrecarga térmica del motor se disparó.

Fusible quemado o disyuntor de circuito disparado.

Alambre de calibre incorrecto o cordón de extensión de longitud incorrecta.

La presión del tanque de aire sobrepasa la presión de "activación" del interruptor del motor/presión.

La válvula de seguridad en el interruptor del motor/presión no ha descargado la presión en la bomba.

Defecto en el motor, condensador del motor, interruptor del motor/presión, o válvula de retención.

SOLUCIÓN

Enchufar el cordón en un tomacorriente conectado a tierra.

Mover el interruptor a la posición "ON" (1) (encendido).

Apagar el compresor, esperar hasta que el motor esté frío y después revisar el disyuntor de circuito del motor.

Cambiar el fusible o reactivar el disyuntor de circuito.

Comprobar el amperaje del fusible.

Verificar si hay condiciones de bajo voltaje.

Desconectar cualquier otro artefacto eléctrico del circuito o hacer funcionar el compresor de aire en su propio circuito derivado.

Averigüe el calibre correcto del alambre y el largo de cable adecuado en el cuadro en la página 10..

El motor arrancará automáticamente cuando la presión del tanque de aire disminuye a menos de la presión de "activación" del interruptor del motor/presión.

Purgar la conducción, moviendo el interruptor a la posición "OFF" (0)(apagado).

Contactar al departamento de Atención al Cliente de Senco.

Síntoma 2. Cuando está en la opción Comenzar/Parar, el motor funciona continuamente.

CAUSA PROBABLE

El interruptor del motor/presión no apaga el motor cuando el compresor de aire llega a la presión de "desactivación" y la válvula de seguridad se activa.

El tamaño del compresor es incorrecto.

SOLUCIÓN

Mover el interruptor del motor/presión a la posición "OFF"(0). Si el motor no se apaga, desenchufar el compresor de aire. Si los contactos eléctricos están soldados juntos, reemplazar el interruptor de presión.

Limitar la presión de aire a la capacidad del compresor. Usar ya sea una herramienta más pequeña o un compresor de mayor tamaño.

Síntoma 3. El aire continúa escapando por la válvula de seguridad del interruptor del motor /presión después que el motor se para.

CAUSA PROBABLE

La válvula retención está abierta.

SOLUCIÓN

Retirar, limpiar o reemplazar.

LOCALIZACIÓN Y SOLUCIÓN DE AVERÍAS

Síntoma 4. El aire continúa escapando por la válvula de seguridad del interruptor del motor /presión mientras el motor está funcionando.

CAUSA PROBABLE Interruptor del motor/presión defectuoso.	SOLUCIÓN Reemplazarlo.
--	----------------------------------

Síntoma 5. Escape de aire por la válvula de seguridad.

CAUSA PROBABLE Posible válvula de seguridad defectuosa. Exceso de presión en el tanque de aire.	SOLUCIÓN Activar manualmente la válvula de seguridad rando del anillo.Si todavía pierde, reemplazarla. Interruptor del motor/presión defectuoso. Reemplazarlo.
--	--

Síntoma 6. Fugas de aire en los accesorios.

CAUSA PROBABLE Los accesorios no están bien apretados.	SOLUCIÓN Apretarlos donde se escuche escapar el aire. Probar los accesorios con una solución de agua jabonosa. No sobreapretar.
--	--

Síntoma 7. Fuga de aire en el tanque de aire.

CAUSA PROBABLE Tanque de aire defectuoso u oxidado.	SOLUCIÓN Se debe reemplazar el tanque de aire. ¡No intentar reparar el tanque de aire! No soldar, reparar o hacer modificaciones.
---	---

Síntoma 8. Sale un chorro de aire por el filtro de admisión.

CAUSA PROBABLE Válvula (de lámina) de entrada dañada.	SOLUCIÓN Contactar al depto. de Atención al Cliente SENCO.
---	--

Síntoma 9. Presión insuficiente en el implemento o herramienta neumática.

CAUSA PROBABLE La perilla del regulador de presión no está en la posición de presión bastante alta o el regulador de presión está defectuoso. Filtro de admisión de aire obturado. Fugas de aire. El compresor de aire no es lo bastante grande para el aire requerido.	SOLUCIÓN Ajustar la perilla del regulador de presión a la posición correcta o cambiarla. Limpiarlo. Ver si hay fugas y repararlas. Verificar el requerimiento de aire del implemento. Si es mayor que suministro de presión o pulg ³ /min del compresor de aire, se necesita un compresor de mayor tamaño.
--	---

Síntoma 10. El compresor no produce suficiente aire.

CAUSA PROBABLE

Filtro de admisión de aire obturado.

Válvula (de láminas) defectuosa.

SOLUCIÓN

Limpiarla.

Vaciar el tanque de aire y medir el tiempo de bombeo. Comparar con las especificaciones. Si es menor, retirar el cabezal de la bomba e inspeccionar la placa de válvula. Limpiar o reemplazar.

Síntoma 11. Hay humedad en el aire de descarga.

CAUSA PROBABLE

Condensación en el tanque de aire causada por un alto nivel de humedad atmosférica, o se hace funcionar el compresor de aire lo suficiente.

SOLUCIÓN

Vaciar el tanque de aire después de cada uso. Vaciar el tanque de aire más frecuentemente en climas húmedos y colocar un filtro en el tubo de aire.

MODEL : PC1252 PX馬達

SPARE PARTS LIST NO : RLB-1311

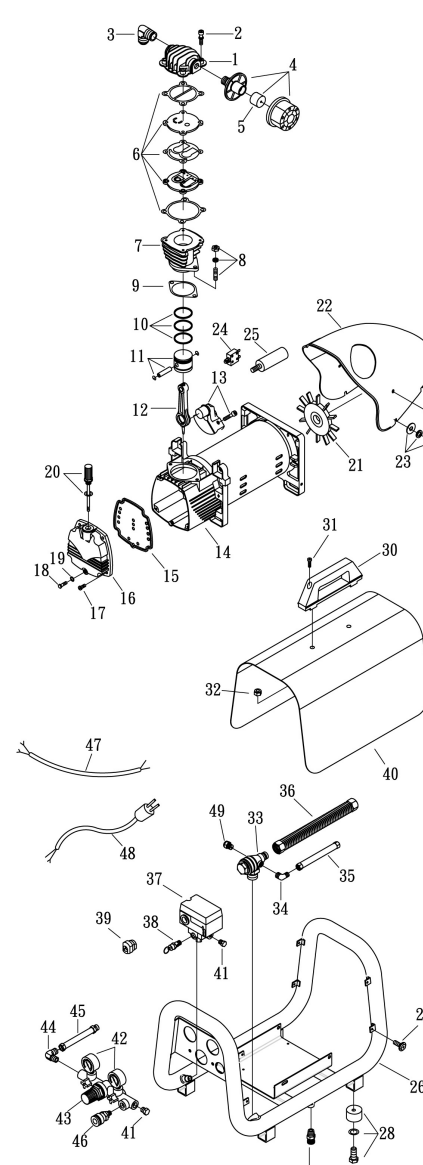

REF. NO.	DESCRIPTION	PART NO.	QTY.
1	Cylinder head	3101061	1
2	Allen bolt set	3B01-M06*040V	4
3	Exhaust elbow	2N06-03T03H	1
4	Air filter	2140023ARS	1
5	Filter element	2142017	1
6	In. & Ex. valve assembly	3B13-AC0747	1
7	Cylinder	3201066	1
8	Double head screw set	3B11-008-A	2
9	Cylinder gasket	2G04-015	1
10	Piston ring set	3B32-47N	1
11	Piston set	3B31-47	1
12	Rod	2315055X	1
13	Crankshaft & balancer	3304081	1
14	Motor set	3B8-XD2006	1
15	Front cover gasket	2C07-010A	1
16	Front cover	3309024	1
17	Bolt	2B02-FM6*015	4
18	Bolt	2B02-FM6*035	1
19	O-ring	2N52-P06	1
20	Dipstick set	2339008ARS	1
21	Cooling fan	2336037-2	1
22	Shroud	2428014RS	1
23	Bolt	3B00-SM06*020VW	4
24	Circuit breaker	2E25-10AS	1
25	Running capacitor	2E27-030S45X45	1
26	Air tank	3401735	1
27	Drain valve	2405012	2
28	Rubber pad set	3433011-ARS	4
29	Bolt	2B02-FM5*010WB	14
30	Grip	3432005	1
31	Allen bolt	2B01-M06*025	2
32	U-nut	2B21-FM06	2
33	Check valve	2414037X	1
34	Unloading tube	2N06-01T02H	1
35	Unloading tube set	3B2-02*170F	1
36	Exhaust tube set	3B2-03*510N	1
37	Pressure switch	2E21-BA266APS	1
38	Pressure relief valve	2406018CE	1
39	Strain relief bushing	2E04-008	3
40	Shroud	3420069	1
41	Plug	2B14-ST02E	3
42	Pressure gauge	2D12-15V14BAR	2
43	Exhaust manifold	2408012RS	1
44	Elbow	2N06-02T02SRS	1
45	Tube	2T06-030RS	1
46	Quick coupler	07S1/4M-ERS	1
47	Cable	2E02-2C30602Y2T	1
48	Power cable	2E01-029	1
49	Auto relief valve	2409010	1

ESPECIFICACIONES

Modelo #	PC1252
Motor	
Motor CV	2.0 HP / 1.5 KW
Voltaje	230V
Amperaje	10A
Frecuencia (Hz)	50
Fase	Monofásico
Revoluciones por minuto (RPM)	2850
Compresor de bomba	
Numero de Cilindros	1
Fase de compresion	1
Lubricacion	Aceite
Tipo de Aceite	SESCO PC0344
Carter	Aluminio
Cojinetes	de bola
Cilindros	Aluminio/Acero
Valvulas	de laminas (reed) sencilla
Cabeza	Aluminio
Filtro	Inserto
Interruptor de motor/presión	
Presion de parada	9 Bar
Presion de comienzo	7 Bar
Controles	Start (1) / Stop (O)
Deposito	
Capacidad del deposito	3 litros
El rendimiento	
Aire aspirado L/min	198 L/min (7.06 CFM)
Caudal de Aire @ 6 bar L/min	82 L/min (4.69 CFM)
Maxima presion	9 Bar
Tiempo de Bombeo (seg)0-9 bar	15 sec.
Tiempo de recuperacion (seg)7-9 bar	4 sec.
Peso	
Peso neto	22.5 kg
Dimension	
Dimension L x W x H	54x32x46cm
Measured sound power level [dB]	88 dBA
Guaranteed sound power level [dB]	90 dBA

GARANTIA SENCO PARA EL COMPRESOR Y LAS PIEZAS

Este compresor fue diseñado y construido utilizando los más altos niveles de material y fabricación.

GARANTÍA DEL COMPRESOR:

Esta garantía tiene una duración de 1 year a partir de la fecha de compra por el comprador minorista original. Durante este período, Senco Products, Inc., reparará o reemplazará a opción de Senco, cualquier pieza o piezas originales para el comprador minorista original. Esto se hará gratuitamente, siempre que después de ser examinadas por un centro de servicio autorizado Senco se determine que las piezas tienen defectos en los materiales o fabricación, con las excepciones y exclusiones descritas más abajo. Toda pieza de repuesto suministrada estará cubierta por el resto del período de garantía aplicable a la pieza que está sustituyendo. Cuando es necesario reparar o reemplazar las piezas o el compresor, el comprador minorista original debe devolver el compresor completo o la pieza, con transporte pagado por anticipado, al centro de servicio de garantía autorizado Senco, con la boleta de compra u otro comprobante válido de que la pieza o el compresor está dentro del período de garantía.

Senco garantiza que todas las piezas de su compresor de aire Senco estarán libres de defectos en los materiales y la fabricación durante los períodos siguientes:

Las piezas defectuosas que no están sujetas a desgaste normal serán reparadas o reemplazadas, a nuestra (Senco) opción, durante el período de garantía.

En cualquier caso, el reembolso está limitado al precio de compra pagado.

EXCLUSIONES:

1. Esta garantía no cubre las piezas dañadas debido a desgaste normal, aplicación errónea, mal uso, accidentes, funcionamiento a velocidades o voltaje (unidades eléctricas solamente) fuera de las recomendadas, almacenamiento inadecuado, o daños resultantes durante el transporte.
2. Incumplimiento de las instrucciones de operación, las especificaciones y programas de mantenimiento.
3. Costos de mano de obra, pérdida o daño resultante del funcionamiento incorrecto, mantenimiento o reparaciones hechos por terceros fuera de un centro de servicio de garantía autorizado Senco.
4. El uso de piezas de repuesto no genuinas de Senco invalidará la garantía.

Esta garantía depende del uso correcto del compresor por el comprador y no cubre:

- (A) Condiciones anormales, accidente, descuido, mal uso o almacenamiento inadecuado de la unidad.
- (B) Incumplimiento de las instrucciones de operación o mantenimiento.
- (C) Modificaciones no autorizadas por Senco.
- (D) Reparaciones o mantenimiento (aparte de la purga de rutina del tanque de aire según lo indicado en el manual de operación y mantenimiento) efectuado por otras personas fuera de Senco o sus agentes autorizados.
- (E) Daño durante el transporte.

ESTA GARANTÍA ES LA ÚNICA GARANTÍA PARA ESTE COMPRESOR, QUEDANDO EXCLUIDAS TODAS LAS OTRAS GARANTÍAS, SEA VERBAL, ESCRITA, EXPRESA O IMPLÍCITA, INCLUYENDO, PERO SIN ESTAR LIMITADA ELLO, LA GARANTÍA IMPLÍCITA DE COMERCIALIZACIÓN O APTITUD PARA UN PROPÓSITO EN PARTICULAR. LOS RECURSOS DEL COMPRADOR O USUARIO SON ÚNICA Y EXCLUSIVAMENTE COMO SE INDICA ARRIBA. EN NINGUN CASO SERÁ SENCO PRODUCTS, INC. RESPONSABLE POR DAÑOS INCIDENTALES, CONSIGUIENTES, INDIRECTOS O ESPECIALES. EN NINGÚN CASO, SEA COMO RESULTADO DE UN INCUMPLIMIENTO DEL CONTRATO, GARANTÍA, PERJUICIO (INCLUYENDO NEGLIGENCIA) O DE OTRA MANERA, PODRÁ LA RESPONSABILIDAD DE SENCO SOBREPASAR EL PRECIO DEL COMPRESOR QUE HA DADO LUGAR A LA RECLAMACIÓN O RESPONSABILIDAD. TODA RESPONSABILIDAD RELACIONADA CON EL USO DE ESTE COMPRESOR TERMINARÁ CON EL VENCIMIENTO DEL PERÍODO DE GARANTÍA ARRIBA ESPECIFICADO.

Reemplazo del compresor debido desastre natural

Senco también reemplazará cualquier compresor que sea destruido por fuerza mayor tal como inundación, terremoto, huracán u otro desastre causado enteramente por las fuerzas naturales. Tal reclamación será aceptada siempre que el comprador minorista original haya presentado previamente una tarjeta de registro de garantía con todos los datos, y que después presente comprobante de posesión legítima y una declaración aceptable describiendo la causa de fuerza mayor documentada por una compañía de seguros, departamento de policía u otra fuente oficial de gobierno.





PC1252 Elektrisk Luftkompressor

Betjeningsvejledning



2010 by Verpa-Senco BV

PC1252 Rev. \$*!\$, !&\$%



I denne vejledning findes advarsler for sikker brug af denne kompressor.



Læs og forså alle instruktioner.

INDHOLDSFORTEGNELSE

INDLEDNING.....	3
SIKKERHEDSVARSEL.....	3
INSPEKTION.....	3
SIKKERHEDSADVARSLER.....	4
EL.....	4
EKSPLOSION ELLER BRAND.....	5
SPRÆNGNING.....	5
INDÅNDNING	6
BRANDSÅR.....	6
FLYVENDE GENSTANDE	6
BEVÆGENDE DELE.....	7
FORSØMMELIGHED	7
LUFTKOMPRESSOR SKADE	7
KOMPRESSORFUNKTIONER.....	8
FORBEREDELSE.....	10
INDLEDENDE INSTALLATION.....	10
PLACERING.....	10
ELEKTRISK.....	10
DRIFT.....	11
KONTROLLISTE FØR START	11
OPSTART.....	11
AFBRYDELSE.....	11
VEDLIGEHOLDELSE	11
FEJLAFHJÆLPNING.....	12-14
SPECIFIKATIONER.....	15
GARANTI.....	16

INDLEDNING

Tillykke med anskaffelsen af din nye SENCO® Luftkompressor! Du kan være sikker på, at din SENCO Luftkompressor er konstrueret med den største præcision og nøjagtighed. Hver komponent er testet meget nøje af teknikere for at sikre kvaliteten, holdbarheden og ydelsen af denne luftkompressor.

Betjeningsvejledningen er udarbejdet til din fordel. Ved at læse og følge de simple sikkerheds-, installations- og betjenings- samt vedligeholdelsestrin, der er beskrevet i denne vejledning, vil du få mange års problemfri drift med din nye SENCO Luftkompressor. Indholdet i denne vejledning er baseret på den nyeste produktinformation, der var tilgængelig på udgivelsestidspunktet. Producenten forbeholder sig retten til enhver tid, at foretage ændringer i pris, farve, materialer, udstyr, specifikationer eller modeller uden forudgående varsel.



SIKKERHEDSVARSEL!

En " FARE, ADVARSEL eller FORSIGTIG " sikkerhedsadvarsel vil stå i en "SIKKERHEDSVARSELKASSE".

Denne kasse bruges til at angive og understrege sikkerhedsadvarsler, der skal følges når man betjener denne luftkompressor. Disse sikkerhedsadvarsler ledsages af "Signalord", der angiver graden eller niveauet af farens alvor. "Signalordene" bruges i denne vejledning som følger:

FARE: Angiver en overhængende og farlig situation som, hvis den ikke undgås, VIL resultere i død eller alvorlig personskade.

ADVARSEL: Angiver en potentiel og farlig situation som, hvis den ikke undgås, KUNNE resultere i død eller alvorlig personskade.

FORSIGTIG: Angiver en potentiel og farlig situation som, hvis den ikke undgås, KAN resultere i mindre eller moderat personskade eller skade på luft kompressor.

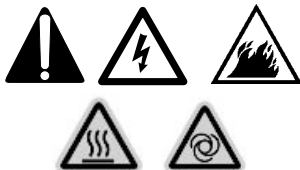

Symbolerne i venstre side i dette afsnit er "Sikkerhedsvarselsymboler" Disse symboler bruges til at rette opmærksomheden på emner eller procedurer, der kan være farlige for dig eller andre personer, der bruger dette udstyr.

SØRG ALTID FOR, AT DER UDLEVERES EN KOPI AF DENNE VEJLEDNING TIL ENHVER, DER ANVENDER DETTE UDSTYR. LÆS ALLE INSTRUKTIONERNE I DENNE VEJLEDNING OG ALLE INSTRUKTIONER, DER ER LEVERET AF PRODUCENTERNE AF UNDERSTØTTENDE UDSTYR FØR DU TAGER DENNE LUFTKOMPRESSOR I BRUG, OG GØR ISÆR MEGET UD AF "SIKKERHEDSADVARSLERNE" FOR AT UNGDÅ RISIKO FOR PERSONSKADE FOR OPERATØREN.

INSPEKTION

Åbn luftkompressoren og skriv serienummeret på linien herunder. Kontroller for tegn på tydelig eller skjult transportskade. Sørg for, at alle beskadigede dele er udskiftet og at alle mekaniske problemer er rettede forud for ibrugtagning af luftkompressoren.

SERIENUMMER _____



Sørg venligst for, at have følgende oplysninger klar ved alle serviceopkald:

1. Modelnummer
2. Serienummer
3. Dato og købested



SIKKERHEDSADVARSLER

LÆS ALLE SIKKERHEDSADVARSLER FØR DU TAGER
LUFTKOMPRESSOREN I BRUG

FARE	MULIGE KONSEKVENSER	FOREBYGGELSE
RISIKO FOR ELEKTRISK STØD ELLER DØD SOM FØLGE AF ELEKTRISK STØD 	Alvorlig personskade eller død kan opstå, hvis luftkompressoren ikke er ordentligt jordforbundet. Din luftkompressor er elektrisk drevet og kan forårsage elektrisk stød eller død som følge af elektrisk stød, hvis ikke den bruges ordentligt.	Sørg for, at luftkompressoren er sat i et ordentligt jordforbundet stik med den rigtige spænding og tilstrækkelig sikringsbeskyttelse.
	Elektrisk stød kan forekomme fra den elektriske ledning.	Kontroller ledningen for tegn på klemninger, revner eller varmeskader. Udskift beskadigede ledninger før brug.
		Hold alle forbindelser tørre og frie af gulvet. Lad ikke elektriske ledninger ligge i vand eller i en position, hvor de kan komme i kontakt med vand. Berør ikke stikket med våde hænder.
		Træk ikke i den elektriske ledning for at tage den ud af kontakten.
	Elektrisk stød kan opstå, hvis luftkompressoren ikke betjenes ordentligt.	Brug aldrig luftkompressoren i våde omgivelser eller uden døre, når det regner.
		Brug aldrig luftkompressoren, hvis sikkerhedsværn/skærme er fjernet eller beskadiget.
	Alvorlig personskade eller død kan opstå, hvis elektriske reparationer udføres af ukvalificerede personer.	Alle elektriske ledningsføringer eller reparationer, der foretages på denne luftkompressor skal foretages af autoriseret servicepersonale i henhold til de nationale og lokale el-koder. Før du åbner nogle af el-skabene, skal du altid afbryde luftkompressoren, lade trykket og tage stikket til luftkompressoren ud af kontakten. Lad luftkompressoren køle af. Antag aldrig, at luftkompressoren er sikker at arbejde med bare fordi, den ikke er i drift. Den kan til enhver tid sættes i gang igen!



SIKKERHEDSADVARSLER

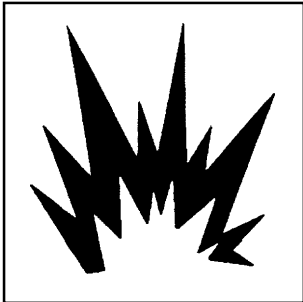
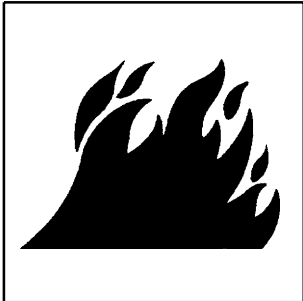
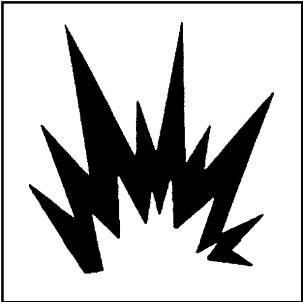

LÆS ALLE SIKKERHEDSADVARSLER FØR DU TAGER
LUFTKOMPRESSOREN I BRUG

FARE	MULIGE KONSEKVENSER	FOREBYGGELSE
<p>RISIKO FOR EKSPLOSION ELLER BRAND</p>  	<p>Alvorlig personskade eller død kan opstå af normale elektriske gnister i motoren og trykafbryderen.</p>	<p>Brug altid luftkompressoren i et ordentligt ventileret område, der er fri for brændbare dampe, let antændeligt støv, gasser eller andre let antændelige materialer.</p>
	<p>Der kan opstå alvorlig personskade, hvis luftkompressorens ventilationsåbninger er blokerede, hvilket kan medføre at luftkompressoren bliver overophedet og dermed starter en brand.</p>	<p>Hvis der sprøjtes med brændbart materiale, skal luftkompressoren placeres mindst 6 meter fra sprøjtningsområdet. (Det kan være nødvendigt med en ekstra slange).</p> <p>Anbring aldrig genstande imod eller ovenpå af luftkompressoren. Betjen luftkompressoren mindst 30cm fra en væg eller forhindring, der kan hindre ordentlig ventilation.</p>
<p>RISIKO FOR SPRÆNGNING</p> 	<p>Alvorlig personskade eller død kan opstå af en eksplosion i luftbeholderen, hvis luftbeholderne ikke vedligeholdes ordentligt.</p>	<p>Tøm luftbeholderen dagligt eller efter hver brug for at undgå, at der samles fugt i luftbeholderen.</p>
	<p>Der kan opstå alvorlig personskade fra en fejlfunktion i luftkompressoren eller eksploderende tilbehør, hvis der er anvendt ukorrekte systemkomponenter, udstyr eller tilbehør.</p>	<p>Hvis luftbeholderen udvikler lækage, udskiftes luftbeholderen med det samme. Foretag aldrig reparationer, svejsninger eller ændringer på luftbeholderen eller dens udstyr.</p> <p>Foretag aldrig justeringer på de fabriksindstillede tryk.</p>
		<p>Overskrid aldrig producentens maksimalt tilladte trykgrænse på udstyret.</p> <p>På grund af ekstrem varme, må der ikke anvendes plastikrør eller bly-tin loddeforbindelser til en afløbsledning.</p> <p>Brug aldrig luftkompressoren til at puste små, lavtryksgenstande, som legetøjsgenstande, op med.</p>

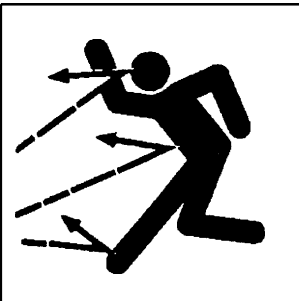

SIKKERHEDSADVARSLER

LÆS ALLE SIKKERHEDSADVARSLER FØR DU TAGER
LUFTKOMPRESSOREN I BRUG

FARE	MULIGE KONSEKVENSER	FOREBYGGELSE
<p>RISIKO FOR INDÅNDING</p> 	<p>Der kan opstå alvorlig personskade eller død kan opstå, hvis man inhalerer komprimeret luft. Luft strømmen kan indeholde kulilte, giftige dampe eller faste partikler.</p> <p>Sprøjtede materialer, som maling, opløsningsmidler til maling, farvefjerner, insekticider, ukrudtsmidler osv. indeholder skadelige dampe og giftstoffer.</p>	<p>Inhaler aldrig luft fra luftkompressoren, hverken direkte eller fra en indåndingsanordning forbundet til luft kompressor.</p>
<p>RISIKO FOR BRANDSÅR</p> 	<p>Der kan opstå alvorlig personskade ved berøring af frilagte metaldele. Disse områder kan forblive varme i et stykke tid efter at luftkompressoren er slukket.</p>	<p>Lad aldrig dele af kroppen eller andre materialer komme i kontakt med frilagte metaldele på luftkompressor.</p>
<p>RISIKO FOR FLYVENDE GENSTANDE</p> 	<p>Der kan opstå skade på blødt væv fra den komprimerede luftstrøm.</p>	<p>Bær altid OSHA-påbudte "Z87" sikkerhedsbriller til at beskytte øjnene for flyvende materiale.</p>
<p>BÆR ALTID ØJENVÆRN</p> 	<p>Der kan opstå alvorlig personskade fra løst materiale, der ved høj hastighed bliver hvirvlet rundt af den komprimerede luftstrøm.</p>	<p>Peg aldrig med luftstrømmen på kropsdele, andre personer eller dyr.</p> <p>Efterlad aldrig trykluftkompressoren uden opsyn. Sluk luftkompressoren og let trykket før vedligeholdelsesarbejde, montage af redskaber eller tilbehør.</p> <p>Hold altid sikker afstand til personer og dyr, når du betjener luftkompressoren stopper.</p> <p>Flyt ikke luftkompressoren, når luftbeholderen er under tryk. Forsøg ikke at flytte luft kompressoren ved at trække i slangen.</p>



SIKKERHEDSADVARSLER

LÆS ALLE SIKKERHEDSADVARSLER FØR DU TAGER
LUFTKOMPRESSOREN I BRUG

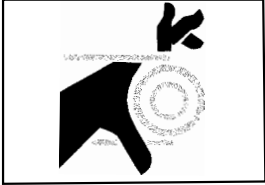
FARE	MULIGE KONSEKVENSER	FOREBYGGELSE
<p>RISIKO FRA BEVÆGENDE DELE</p>  <p>ADVARSEL: ENHEDEN KAN STARTE UDEN VARSEL</p> 	<p>Risiko for legemsskade fra bevægende dele. Denne luftkompressor kører automatisk, når trykafbryderen er i positionen "On/Auto".</p> <p>Risiko for personskade fra forsømmelig anvendelse.</p>	<p>Sluk altid luftkompressoren, når den ikke er i brug. Tag trykket fra luftslangen og tag stikket ud af kontakten før du foretager vedligeholdelsesarbejde. Alle reparationer på luftkompressoren skal udføres af en autoriseret serviceperson. Antag aldrig, at det er sikkert at arbejde på luftkompressoren, bare fordi den ikke er i drift. Den kan til enhver tid sættes i gang igen!</p> <p>Betjen ikke maskinen uden beskyttelsesværn/-skærme. Udskift beskadigede værn/skærme før luftkompressoren kompressor.</p>
<p>RISIKO FRA FORSØMMELIGHED</p> 		<p>Lad aldrig børn og unge betjene denne luftkompressor!</p> <p>Vær opmærksom – se hvad du laver. Betjen ikke luftkompressoren, når du er træt eller hvis du er påvirket af alkohol eller medicin.</p> <p>Vær bekendt med, hvordan du stopper luftkompressor. Vær helt igennem bekendt med kontrolfunktionerne.</p>
<p>RISIKO FOR SKADE PÅ LUFTKOMPRESSOREN.</p>	<p>Risiko for stort vedligeholdelsesarbejde.</p>	<p>Betjen ikke luftkompressoren uden et luftfilter.</p> <p>Betjen ikke luftkompressoren i korroderende omgivelser.</p> <p>Betjen altid luftkompressoren i en stabil, sikker position, for at undgå at luftkompressoren falder om.</p> <p>Følg alle vedligeholdelsesinstruktionerne, der er angivet i denne vejledning.</p> <p>Kompressoren må ikke anvendes umiddelbart forud for påfyldning af olie.</p>

! GEM DISSE INSTRUKTIONER!

KOMPRESSORFUNKTIONER

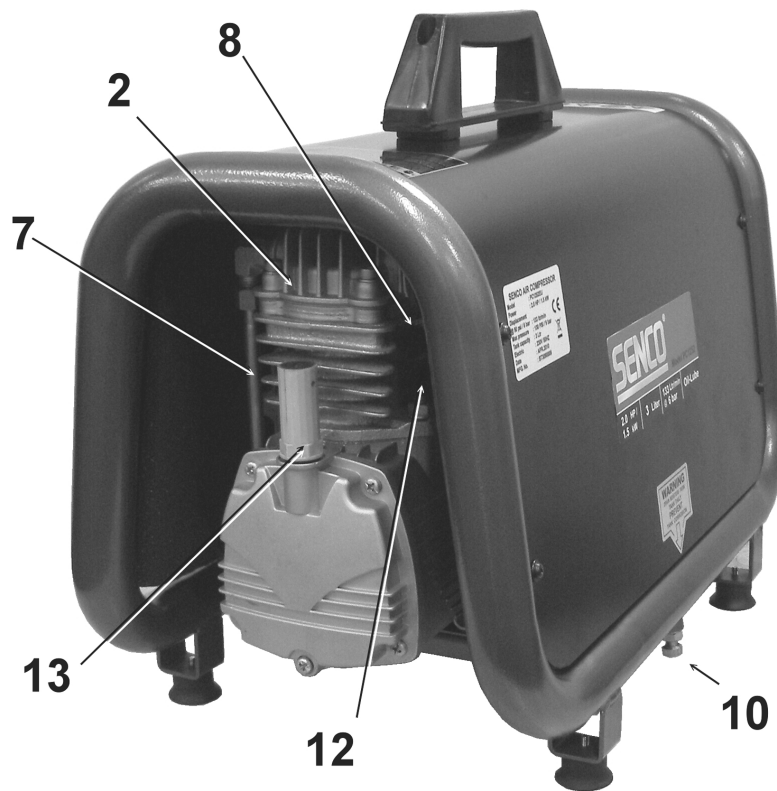

1. Motor/Trykafbryder
2. Luftkompressorpumpe
3. Sikkerhedsventil
4. Beholder manometer
5. Aftapningspunkt manometer
6. Trykregulator
7. Afløbsledning
8. luftindsugningsfilter
9. Hurtig afbrydelse
10. Luftbeholder afløbsventil
11. Koldstarts ventil
12. Termisk overbelastning / Nulstil
13. Oliestandsmålepind

KOMPRESSORFUNKTIONER

1) MOTOR/TRYKAFBRYDER: Denne afbryder bruges til at starte og stoppe luftkompressoren. Hvis afbryderen flyttes over på positionen On (1), vil trykafbryderen automatisk få strøm, hvilket tillader motoren at starte, når trykket i luftbeholderen er under det fabriksindstillede tilkoblingstryk. Når den står på On (1), stopper trykafbryderen motoren, når trykket i luftbeholderen når det fabriksindstillede udkoblingstryk. Af sikkerhedsårsager, har denne afbryder også en overtryksventil på siden, der er udviklet til automatisk at frigive komprimeret luft fra luftkompressorens pumpehoved og afløbsledning, når luftkompressoren når udkoblingstrykket eller er afbrudt. Det tillader motoren at genstarte frit. Hvis afbryderen flyttes til positionen Off (0), fjernes strømmen

fra trykafbryderen og luftkompressoren stopper.

2) MOTOR TERMISK OVERBELASTNING: Den elektriske motor har en termisk overbelastningssikring. Hvis motoren af en eller anden grund bliver overophedet, vil den termiske overbelastning afbryde strømmen og dermed forebygge at motoren bliver beskadiget. Vent indtil motoren er afkølet. Motoren har også en automatisk afbryder. Nulstil afbryderen, hvis den er slået fra.

3) LUFTINDSUGNINGSFILTER Dette filter er udviklet til at rense den luft, der kommer ind i pumpen. For at sikre, at pumpen hele tiden modtager ren, kølig og tør luftforsyning, skal dette filter altid være rent og ventilationsåbningerne skal være fri for blokeringer. Filteret kan fjernes og renses med varmt sæbevand. Skyl filteret grundigt og lad det lufttørre.

4) LUFTKOMPRESSORPUMPE For at komprimere luft, bevæger stemplet sig op og ned i cylinderen. Ved den nedadgående bevægelse trækkes luften ind igennem luftindsugningsventilen mens udblæsningsventilen forbliver lukket. Ved den opadgående bevægelse komprimeres luften, indsugningsventilen lukkes og komprimeret luft tvinges ud igennem udblæsningsventilen og ind i afløbsledningen, igennem afspærringsventilen og ind i luftbeholderen.

5) SIKKERHEDSVENTIL: Denne ventil er udviklet til at forebygge systemfejl ved at lette trykket fra systemet, når den komprimerede luft når et forudbestemt niveau. Ventilen er forudindstillet af producenten og må på ingen måde ændres. Træk i ringen for at kontrollere, at ventilen fungerer ordentligt. Lufttrykket skal slippe ud. Når du har sluppet ringen, vil den blive slibet.

6) LUFTBEHOLDER AFLØBSVENTIL: Afløbsventilen bruges til, at fjerne fugt fra luftbeholderen(-erne) efter at luftkompressoren er afbrudt. Forsøg ALDRIG at åbne afløbsventilen når, der er mere end 0.7 bar lufttryk i luftbeholderen! For at åbne afløbsventilen, drejes knappen imod uret. Vip beholderen for at sikre, at alt kondensvandet er løbet ud i gennem ventilen.

7) LUFTBEHOLDER MANOMETER: Luftbeholderens manometer angiver reserve-lufttrykket i luftbeholderen(-erne).

8) AFTAPNINGSPUNKT MANOMETER: Aftapningspunktets manometer angiver det lufttryk, der er tilstede på regulatorens aftapningsside. Trykket er kontrolleret af regulatoren og er altid mindre end eller lig med trykket i luftbeholderen.

9) TRYKREGULATOR: Det lufttryk, der kommer fra luftbeholderen er kontrolleret af regulatorknappen. Drej trykregulatorknappen med uret for at øge afløbstrykket og imod uret for at mindske afløbstrykket.

10) AFLØBSLEDNING: Vær opmærksom på, at afløbsledningen er meget varm. Varme overflader – Beskyttelses-afskærmningen må ikke fjernes. Høj temperatur efter vedvarende brug.

11) OLIESTANDSMÅLER: Oliestandsmåleren måler mængden af olie i pumpen. Oliestanden bør kontrolleres dagligt for at sikre, at den er mellem minimum og maksimum mærket. Luftudslip fra uflutningsventilen er normalt.

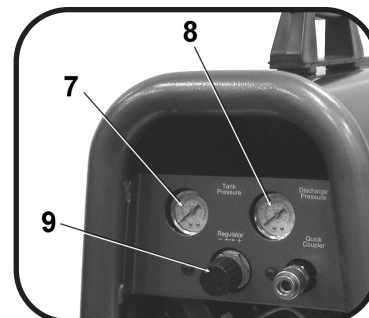
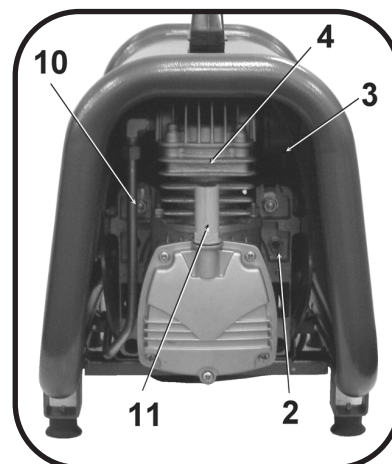
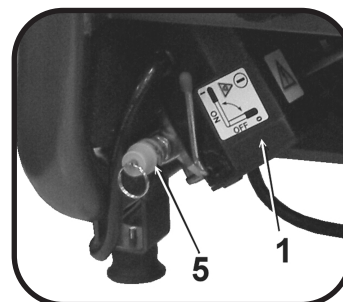

FORBEREDELSE

INDLEDENDE INSTALLERING:

1. Læs sikkerhedsadvarslerne før du installerer luftkompressoren.
2. Påfyld hele indholdet af medleverede olieflaske, inden kompressoren startes.
3. Man skal sikre sig, at oliestanden er overminimum rillen og under maksimum rillen på målepinden. Hvis oliestanden er for lav, skal man påfylde olie.

PLACERING:

FORSIGTIG

For at undgå at beskadige luftkompressoren, må luftkompressoren ikke hældes mere end 10 på tværs eller på langs.

1. Anbring luftkompressoren mindst 30cm fra hindringer, der kan hindre ordentlig ventilation.

Anbring ikke luftkompressoren i et område:

- hvor der er tegn på olie eller gaslækager.
- hvor der kan være brandfarlige gasdampe eller materialer.



ADVARSEL

Alvorlig personskade eller død kan opstå, hvis elektriske gnister fra motoren og trykafbryderen kommer i kontakt med brandfarlige dampe, let antændeligt støv eller andre let antændelige materialer. Når du bruger luftkompressoren til sprøjtemaling, skal luftkompressoren anbringes så langt væk fra arbejdsområdet som muligt, og der skal bruges ekstra luftslinger i stedet for forlængerledninger.

-hvor lufttemperaturen falder ned under 0C eller overskrider 40C.

-hvor ekstremt snavset luft eller vand kan komme ind i luftkompressoren.

EL:



FARE

Forkert forbindelse af udstyrets jordledning kan medføre risiko for elektrisk stød eller død som følge af elektrisk stød. Kontroller med en kvalificeret elektriker eller servicepersonale, hvis du er i tvivl om stikkontakten er ordentligt jordforbundet. Brug ikke nogen form for adapter med dette produkt. Hvis reparation eller udskiftning af ledningen eller stikket er nødvendigt, skal jordledningen ikke forbindes til nogle af terminalerne med flade stikben. Den ledning, der har en isolering med en udvendig, grøn overflade og med eller uden gule striber, er jordledningen.



ADVARSEL

Dette produkt skal være jordforbundet. Hvis der skulle være en fejlfunktion eller en driftsforstyrrelse, giver jordforbindelsen en vej med mindst modstand for elektrisk strøm, hvormed risikoen for elektrisk stød reduceres. Dette produkt er udstyret med en ledning med en beskyttelsesjordingsledning og et jordet stik. Stikket skal være sat ind i en passende stikkontakt, der er installeret korrekt og jordforbundet i henhold til alle lokale regler og normer.

1. SENCO® ANBEFALER IKKE BRUG AF FORLÆNGERLEDNINGER, da det kan medføre effekttab og overophedning af motoren. I stedet anbefales brug af en ekstra luftslinge frem for en forlængerledning. Hvis det er uundgåeligt, at anvende en forlængerledning, skal den sættes ind i et HFI-relæ i ledningsskabe eller beskyttede stikkontakter.

Når du anvender en forlængerledning, skal du være opmærksom på følgende:

Kabellængdens	Ledningsmåler
Op til 7,5m	12 AWG
Op til 30m	10 AWG
Op til 50m	8 AWG
Op til 75m	6 AWG

Brug kun forlængerledninger med 3 flade stikben, der har jordingstype til 3 falde stikben og 3 not-ledningskonnektorer, der vil acceptere produktets stik. Brug kun forlængerledninger med en mærkekapacitet, der ikke er under produktets kapacitet. Brug ikke beskadigede forlængerledninger. Kontroller forlængerledningen før brug og skift den ud, hvis den er beskadiget.

Misbrug ikke forlængerledningen og ryk ikke i en ledning for at trække den ud. Hold ledningen væk fra varme og skarpe kanter.

Sluk altid på luftkompressorens kontakt før stikket tages ud af stikkontakten.

DRIFT

KONTROLLISTE FØR START:

1. Fjern fugt i luftkompressorens luftbeholder. Fjern overskydende tryk med et luftinstrument. Åbn derefter luftbeholderens afløbsventil i bunden af luftbeholderen. Luk den godt til efter tømning.

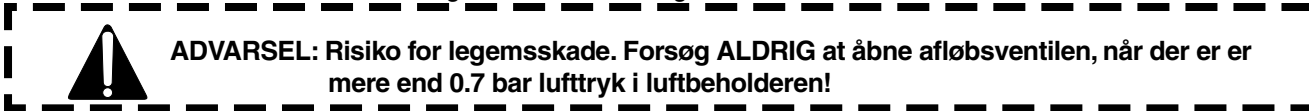

2. Sørg for, at luftkompressorens motorkontakt er i positionen OFF (0).
3. Sørg for, at alle sikkerhedsventiler fungerer korrekt.
4. Sørg for, at alle værn og skærme er på plads og er monteret sikkert.

OPSTART:

1. Vær sikker på, at håndtaget på trykafbryderskabet er i positionen OFF (0).
2. Sæt strømledningen ind i en jordforbundet kontakt.
3. Flyt håndtaget på trykafbryderskabet til positionen On (1).
4. AUTO OPERATION: Drej det til positionen On (1). Det giver luftkompressoren mulighed for, at STARTE med at opbygge et tryk i luftbeholderne og STOPPE, når det korrekte tryk er nået. Når trykket falder ved brugen, vil luftkompressoren STARTE med på ny at opbygge et tryk.
5. Indstil trykket ved at justere trykregulatorknappen imod uret for reduceret tryk og med uret for øget tryk.
6. Hvis du bemærker en usædvanlig støj eller vibration, stoppes luftkompressoren og du bedes se afsnittet Fejlafhjælpning.

AFBRYDELSE:

1. For at stoppe luftkompressoren, skal håndtaget på trykafbryderskabet flyttes til positionen OFF (0). Stop ALDRIG luftkompressoren ved at tage stikket ud af strømkilden. Det kan medføre risiko for død som følge af elektrisk stød.
2. Tøm luftbeholderen for luft ved at frigive luft med et medfølgende luftinstrument eller ved at trække i sikkerhedsventileringen.
3. Når trykket i luftbeholderen registrerer under 0.7 bar, åbnes afløbsventilen under hver luftbeholder for at tømme dem for fugt.
4. Lad luftkompressoren køle ned.
5. Tør luftkompressoren ren og opbevar den på et sikkert, frostfrit sted.

VEDLIGEHOLDELSE

Læs brugervejledningen før vedligeholdelsesarbejde. Følgende procedurer skal være udført, når luftkompressoren stoppes for vedligeholdelsesarbejde eller service.

1. Sluk luftkompressoren.

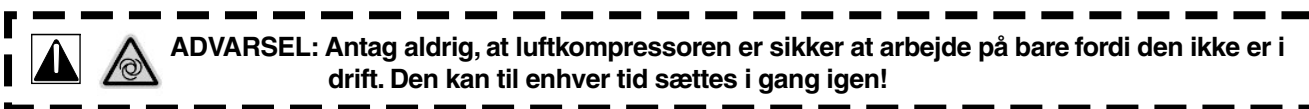

2. Tag ledningen ud af hovedstrømforsyningen.
3. Åbn alle afløb.
4. Vent på, at luftkompressoren er kølet af før du påbegynder servicearbejde.

MAINTENANCE CHART

PROCEDURE	DAILY	WEEKLY	MONTHLY	200 HOURS
Check pump oil level	X			
Oil leak inspection	X			
Drain condensation in air tank(s)	X			
Check for unusual noise/vibration	X			
Check for air leaks	X			
Inspect air filter		X		
Clean exterior of compressor		X		
Check safety relief valve			X	
Change pump oil*				X
Replace air filter				X

*Pumpeolien skal skiftes efter de første 50 timers drift og hver 200 time eller hver 3. måned, alt efter hvad der indtræder først. Olier uden forbrændings- og viskositetsforbedrende additiver anbefales.

FEJLAFHJÆLPNING

Symptom 1. Motoren vil ikke køre eller genstarte.

Ledningen er ikke sat til.

Sæt ledningen ind i en jordforbundet stikkontakt.

Motor/trykafbryder i positionen "OFF" (0).

Flyt afbryderen til positionen "ON"(1).

Motorens termiske overbelastningsafbryder er slået fra.

Sluk for luftkompressoren, vent til motoren er kølet af og kontroller derefter motorens afbryder.

Sikring er sprunget eller afbryder er slået fra.

Skift sikring eller nulstil afbryder.

Kontroller for rigtigt sikringsamperetal.

Kontroller for lave spændingsforhold.

Afbryd alle andre elektriske apparater fra kredsløbet eller betjen luftkompressoren med dens eget forgreningskredsløb.

Forkert størrelse ledning eller forkert længde på forlængerledning.

Se diagrammet på side 10 for korrekt størrelse ledning og ledningslængde.

Luftbeholderens tryk overstiger motorens/trykafbryderens tilkoblingstryk.

Motoren starter automatisk, når luftbeholderens tryk falder under motorens/trykafbryderens tilkoblingstryk.

Tag trykket af ledningen ved at flytte afbryderen til positionen "Off" (0).

Tag trykket af ledningen ved at flytte afbryderen til positionen "Off" (0).

Defekt motor, motorkondensator, motor/trykafbryder, eller kontroller ventil.

Kontakt Senco kundeservice.

Symptom 2. Når maskinen er i start/stop, kører motoren konstant.

MULIG ÅRSAG

Motor/trykafbryder slukker ikke for motoren, når luftkompressoren når udkoblingstrykket og sikkerhedsventilen aktiveres.

LØSNING

Flyt motoren/trykafbryderen til positionen Off(0). Hvis motoren ikke slukkes, tages luftkompressoren ud af stikket. Hvis el-kontakterne er svejset sammen, udskiftes trykafbryderen.

Luftkompressoren er forkert dimensioneret.

Begræns lufttrykket til luftkompressorens kapacitet. Anvend enten et mindre instrument eller en større luftkompressor.

Symptom 3. Luften fortsætter med at lække ved motor/trykafbryderens overtryksventil efter at motoren er stoppet.

MULIG ÅRSAG

Kontrolventilen er åben og sidder fast.

LØSNING

Fjern, rengør eller udskift.

FEJLAFHJÆLPNING

Symptom 4. Luften fortsætter med at lække ved motor/trykafbryderens overtryksventil mens motoren kører.

MULIG ÅRSAG

Defekt motor/trykafbryder.

LØSNING

Udskift

Symptom 5. Der siver luft fra sikkerhedsventilen.

MULIG ÅRSAG

Mulig defekt sikkerhedsventil.

LØSNING

Betjen sikkerhedsventilen manuelt ved at trække i ringen. Hvis den stadig lækker, skal den udskiftes.

Overtryk i luftbeholderen.

Defekt motor/trykafbryder. Udskift.

Symptom 6. Der siver luft fra armaturerne.

MULIG ÅRSAG

Armaturer er ikke faste nok.

LØSNING

Spænd armaturerne, der hvor du kan høre luften siver ud. Kontroller armaturerne med en sæbevandsopløsning. Må ikke overspændes.

Symptom 7. Der siver luft fra luftbeholderen.

MULIG ÅRSAG

Defekt eller rusten luftbeholder.

LØSNING

Luftbeholderen skal udskiftes. Forsøg ikke at reparere luftbeholderen! Der må ikke svejses, repareres eller modificeres.

Symptom 8. Der blæser luft fra indsugningsfilteret.

MULIG ÅRSAG

Beskadiget indsugnings (blad)ventil.

LØSNING

Kontakt SENCO kundeservice.

Symptom 9. Utilstrækkeligt tryk ved luftinstrumentet eller tilbehøret.

MULIG ÅRSAG

Trykregulatorknappen er ikke drejet til et tilstrækkeligt højt eller der er tale om en defekt trykregulator.

LØSNING

Juster trykregulatorknappen til den rigtige indstilling eller udskift den.

Blokeret luftindsugningsfilter.

Rengør.

Luftlækager.

Kontroller for lækager og reparer.

Luftkompressoren er ikke stor nok til luftkravet.

Kontroller det ekstra luftinstrument. Hvis det er højere end CFM eller luftkompressorens trykforsyning, har du brug for en større luftkompressor.

TROUBLESHOOTING

Symptom 10. Luftkompressoren producerer ikke luft nok.

MULIG ÅRSAG

Blokeret luftindsugningsfilter.

Defekt indsugnings (blad)ventil.

LØSNING

Rengør.

Tøm luftbeholderen og mål oppumpningstiden. Sammenlign med specifikationerne. Hvis de er lavere, fjernes pumpehovedet og ventilpladen. Rengør eller udskift.

Symptom 11. Fugt i udløbsluften.

MULIG ÅRSAG

Kondens i luftbeholderen forårsaget af et højt niveau af atmosfærisk fugtighed eller luftkompressoren har ikke kørt længe nok.

LØSNING

Tøm luftbeholderen efter hver brug. Tøm luftbeholderen oftere i fugtigt vejr og brug et luftledningsfilter.

MODEL : PC1252

PX馬達

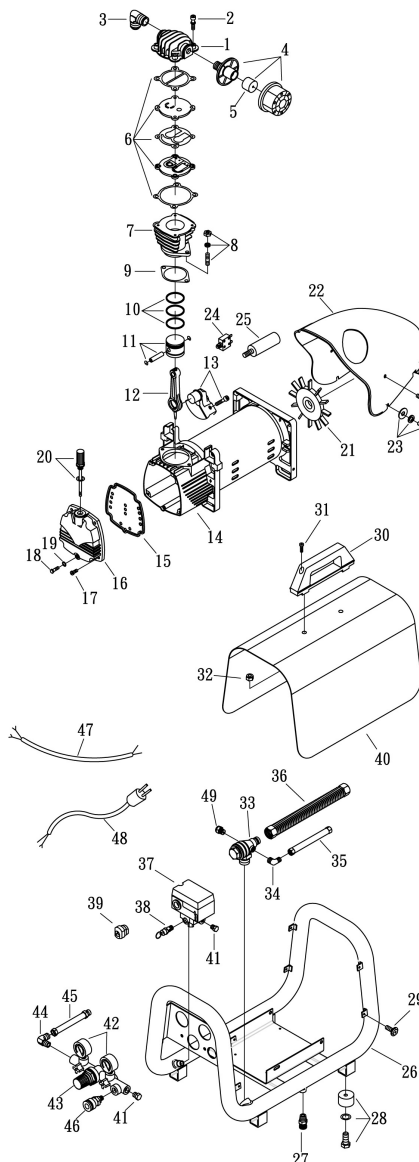

SPARE PARTS LIST

NO : RLB-1311

REF. NO.	DESCRIPTION	PART NO.	QTY.
1	Cylinder head	3101061	1
2	Allen bolt set	3B01-M06*040V	4
3	Exhaust elbow	2N06-03T03H	1
4	Air filter	2140023ARS	1
5	Filter element	2142017	1
6	In. & Ex. valve assembly	3B13-AC0747	1
7	Cylinder	3201066	1
8	Double head screw set	3B11-008-A	2
9	Cylinder gasket	2G04-015	1
10	Piston ring set	3B32-47N	1
11	Piston set	3B31-47	1
12	Rod	2315055X	1
13	Crankshaft & balancer	3304081	1
14	Motor set	3B8-XD2006	1
15	Front cover gasket	2G07-010A	1
16	Front cover	3309024	1
17	Bolt	2B02-FM6*015	4
18	Bolt	2B02-FM6*035	1
19	O-ring	2N52-P06	1
20	Dipstick set	233908ARS	1
21	Cooling fan	2336037-2	1
22	Shroud	2428014RS	1
23	Bolt	3B00-SM06*020VW	4
24	Circuit breaker	2E25-10AS	1
25	Running capacitor	2E27-030S45X45	1
26	Air tank	3401735	1
27	Drain valve	2405012	2
28	Rubber pad set	3433011-ARS	4
29	Bolt	2B02-FM5*010WB	14
30	Grip	3432005	1
31	Allen bolt	2B01-M06*025	2
32	U-nut	2B21-FM06	2
33	Check valve	2414037X	1
34	Unloading tube	2N06-01T02H	1
35	Unloading tube set	3B2-02*170F	1
36	Exhaust tube set	3B2-03*510N	1
37	Pressure switch	2E21-BA266APS	1
38	Pressure relief valve	2406018CE	1
39	Strain relief bushing	2E04-008	3
40	Shroud	3420069	1
41	Plug	2B14-ST02E	3
42	Pressure gauge	2D12-15V14BAR	2
43	Exhaust manifold	2408012RS	1
44	Elbow	2N06-02T02SRS	1
45	Tube	2T06-030RS	1
46	Quick coupler	07S1-4M-ERS	1
47	Cable	2E02-2C30602Y2T	1
48	Power cable	2E01-029	1
49	Auto relief valve	2409010	1

SPECIFIKATIONER

Model #	PC1252
Motor	
Motor/HK	2.0 HK / 1.5 KW
Spænding	230V
Strømstyrke	10A
Frekvens (Hz.)	50
Fase	Enkelt (1)
Omdrejninger	2850
Kompressor Pumpe	
Antal Cylindere	1
Kompressionstrin	1
Smøring	Olie
Olie type	SESCO PC0344
Krumtaphus	Aluminium
Lejer	Kugle
Cylinder	Aluminium/Stål
Ventiler	Ventilplader
Cylinder Hoved	Aluminium
Filter	Indsaetning
Motor/Pressostat indstillinger	
Udkobling	9 Bar
Indkobling	7 Bar
Kontrol	Start (1) / Stop (0)
Luft tank	
Tank størrelse	3 liter
Præstation	
Luft forskydning L/min	198 L/min (7.06 CFM)
Luftmængde ved @ 6 bar L/min	82 L/min (4.69 CFM)
Maksimum Tryk	9 Bar
Oppumpningstid (sek.)0-9 bar	15 sec.
Genopfyldningstid (sek.)7-9 bar	4 sec.
Vægt	
Netto	22.5 kg
Dimensioner	
Dimensioner L x W x H	54x32x46cm
Measured sound power level [dB]	88 dBA
Guaranteed sound power level [dB]	90 dBA

SENCO KOMPRESSOR OG RESERVEDELSGARANTI

Denne kompressor er blevet designet og konstrueret under anvendelse af de højeste standarder for materialer og udførelse.

KOMPRESSORGARANTI:

Varigheden af denne garanti er 1 year fra købedatoen af den oprindelige køber. I denne periode vil Senco Products, Inc. reparere eller udskifte, efter Senco's valg, alle originale dele for den oprindelige køber. Dette vil blive gjort gratis forudsat, at delene er blevet vurderet som værende defekte, hvad angår materialerne eller produktionen af et autoriseret Senco servicecenter med de undtagelser og udelukkelse, der er beskrevet herunder. Enhver foretaget udskiftning vil være dækket af en garanti for den overskydende garantiperiode i henhold til den del, den erstatter. Når reparation eller udskiftning af dele eller kompressoren er nødvendig, returnerer køberen hele kompressoren eller den pågældende del, med forudbetalt transport, til det nærmeste autoriserede Senco servicecenter, sammen med købebeviset eller et andet bevis på, at delen eller kompressoren stadig er dækket af garantien.

Senco garanterer at alle delene på din Senco luftkompressor er fri for defekter, hvad angår materialer og produktion i de følgende perioder:

Defekte dele, der ikke skyldes normal slitage vil blive repareret eller udskiftet, efter Senco's valg, i garantiperioden.

I hvert tilfælde er refundering begrænset til den betalte købspris.

UDELUKKELSER:

1. Garantien dækker ikke dele, der er beskadiget på grund af normal slitage, fejlagtig anvendelse, misbrug, ulykker, betjening ved andre hastigheder eller spændinger (kun elektriske dele) end de anbefalede eller ukorrekt opbevaring eller skader opstået under forsendelse.
2. Afvigelser fra betjeningsvejledningen, specifikationer og vedligeholdelseskemaet.
3. Arbejdspenge, tab eller skade som følge af ukorrekt brug, vedligeholdelse eller reparationer foretaget af andre end et autoriseret Senco servicecenter.
4. Brug af andre dele end de originale Senco reparationsdele vil medføre annullering af garantien.

Denne garanti er betinget af, at køber anvender kompressoren korrekt og den dækker ikke:

- (A) Unormale omstændigheder, ulykker, forsømmelighed, misbrug eller ukorrekt opbevaring af enheden.
- (B) Afvigelse fra betjenings- eller vedligeholdelsesinstruktioner.
- (C) Ændringer, der ikke er autoriseret af Senco.
- (D) Reparationer eller vedligeholdelse (udover de rutinemæssige, såsom tømning af luftbeholderen, som påkrævet i betjenings og vedligeholdelsesvejledningen) udført af andre end Senco eller deres autoriserede agenter.
- (E) Transportskade.

DENNE GARANTI ER DEN ENESTE GARANTI PÅ DENNE KOMPRESSOR, OG ALLE ANDRE GARANTIER, UANSET OM DE ER MUNDTLIGE, SKRIFTLIGE ELLER UNDERFORSTÅEDE, INKLUSIVE, MEN IKKE BEGRÆNSET TIL DEN UNDERFORSTÅEDE GARANTI AF SALGBARHEDEN ELLER SÆRLIG BRUGSEGNETHED, ER UDELUKKEDE. KØBERS ELLER BRUGERS RETTIGHEDER ER UDELUKKENDE SOM ANGIVET OVENFOR. SENCO PRODUCTS, INC. ER UNDER INGEN OMSTÆNDIGHEDER ANSVARLIG FOR TILFÆLDIGE, INDIREKTE ELLER SPECIELLE SKADER. UANSET OM DER ER TALE OM EN FØLGE AF KONTRAKTBRUD, GARANTIBRUD, SKADEGØRENDE HANDLING (INKLUSIVE FORSØMMELIGHED) ELLER ANDET, STRÆKKER SENCO'S ANSVAR SIG LÆNGERE END TIL, HVAD DER SVARER TIL PRISEN PÅ KOMPRESSOREN I FORBINDELSE MED ERSTATNINGSKRAV ELLER ANSVAR. ETHVERT ANSVAR DER ER FORBUNDET MED BRUGEN AF DENNE KOMPRESSOR OPHØRER VED GARANTIENS UDLØBSPERIODE, SOM ER ANGIVET OVENFOR.

Udskiftning af kompressor på grund af naturkatastrofe

Senco vil også udskifte enhver kompressor, der er ødelagt som følge af force majeure, f.eks. oversvømmelse, jordskælv, orkan eller anden naturkatastrofe. Et sådan krav vil blive indfriet, forudsat at den oprindelige køber i forvejen har indsendt et udfyldt garantiregistreringskort, og derefter indsender bevis for ejerskab og en acceptabel beretning, der beskriver en force majeure med dokumentation fra en forsikringsgiver, politistation eller anden officiel myndighed.





PC1252 Painelmakompressori

Käyttöohje



2010 by Verpa-Senco BV

PC1252 Rev. \$*!\$, !&\$%&

 Tämä käyttöopas sisältää kompressorin turvallista käyttöä koskevia varoituksia.

 Lue kaikki ohjeet huolellisesti.

SISÄLLYSLUETTELO

JOHDANTO.....	3
TURVALLISUUSVAROITUS.....	3
TARKASTUS.....	3
TURVAVAROITUKSET.....	4
SÄHKÖ.....	4
RÄJÄHDYS TAI TULIPALO.....	5
RÄJÄHDYS.....	5
HENGITTÄMINEN	6
PALOVAMMAT.....	6
LENTÄVÄT ESINEET.....	6
LIKKUVAT OSAT.....	7
HUOLIMATTOMUUS	7
PAINEILMAKOMPRESSORIN VAURIOITUMINEN.....	7
KOMPRESSORIN OMINAISUUDET.....	8
ALKUVALMISTELUT.....	10
ENSIMMÄINEN KÄYTTÖÖNOTTO.....	10
SIJOITTAMINEN.....	10
SÄHKÖ.....	10
KÄYTTÖ.....	11
TEHTÄVÄ ENNEN KÄYNNISTYSTÄ	11
KÄYNNISTYS.....	11
SAMMUTUS.....	11
HUOLTO	11
VIANETSINTÄ.....	12-14
TEKNISET TIEDOT.....	15
TAKUU.....	16

JOHDANTO

Onnittelut uuden SENCO®-paineilmakompressorin hankinnasta! Voit luottaa siihen, että SENCO-paineilmakompressorin on valmistettu tarkasti ja virheettömästi. Kukin osa on läpäissyt tiukan teknisen testin, jolla varmistetaan tämän paineilmakompressorin laatu, kestävyys ja suorituskyky.

Tämä käyttäjän opas on laadittu huolella sinua varten. Kun luet ja noudatat oppaassa kuvattuja yksinkertaisia turvallisuus-, asennus-, käyttö- ja huolto-ohjeita, voit käyttää uutta SENCO-paineilmakompressoriasi huoletta vuosien ajan. Tämä ohjekirja on tehty julkaisuajankohtana saatavilla olleiden tuoreimpien tuotetietojen perusteella. Valmistaja varaa itselleen oikeuden muuttaa hintaa, värejä, valmistusaineita, varusteita, teknisiä yksityiskohtia tai malleja milloin tahansa ilman ennakkoilmoitusta.



TURVALLISUUSVAROITUS!

”VAARA-, VAROITUS- tai HUOMIO-” turvavaroitusten ympärillä on ”VAROITUSKEHYKSET”.

Näillä kehyksillä merkitään ja korostetaan turvavaroituksia, joita täytyy noudattaa tätä paineilmakompressorin käytettäessä. Turvavaroitusten yhteydessä käytetään ”tunnussanoja”, jotka osoittavat vaaran vakavuuden. Tässä käyttöoppaassa käytetään seuraavia ”tunnussanoja”:

VAARA: Tarkoittaa välittömästi vaarallista tilannetta, joka johtaa **VARMASTI** kuolemaan tai vakavaan vammaan, jos sitä ei voida välttää.

VAROITUS: Tarkoittaa mahdollisesti vaarallista tilannetta, joka **SAATTAA** johtaa kuolemaan tai vakavaan vammaan, jos sitä ei voida välttää.

HUOMIO: Tarkoittaa mahdollisesti vaarallista tilannetta, joka **SAATTAA** johtaa lievään vammaan tai paineilmakompressorin rikkoutumiseen, jos sitä ei vältetä.

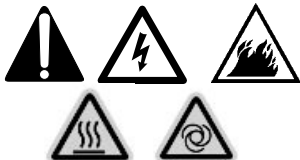

Tämän kappaleen vasemmalla puolella olevat symbolit ovat ”varoitus symboleja”. Näillä symboleilla merkitään esineitä tai toimenpiteitä, jotka voivat olla vaarallisia laitteen käyttäjälle.

ANNA AINA LAITTEEN KÄYTTÄJÄLLE TÄMÄ KÄYTTÖOHJE. LUE KOKONAISUUDESSAAN TÄMÄ KÄYTTÖOHJE SEKÄ MAHDOLLISET LISÄLAITTEIDEN KÄYTTÖOHJEET, ENNEN KUIN KÄYTÄT TÄTÄ PAINEILMAKOMPRESSORIA JA KIINNITÄ ERITYISTÄ HUOMIOTA ”TURVAVAROITUKSIIN”, JOTTA KÄYTTÄJÄN MAHDOLLINEN LOUKKAANTUMINEN VOIDAAN VÄLTÄÄ.

TARKASTUS

Ota paineilmakompressorin ulos laatikosta ja kirjoita sen sarjanumero alla olevaan tilaan. Tutki, onko laite vaurioitunut kuljetuksen aikana. Älä käytä paineilmakompressorin ennen kuin kaikki vaurioituneet osat on korvattu uusilla ja mekaaniset viat on korjattu.



SARJANUMERO _____

Seuraavia tietoja kysytään, kun soitat huoltoon liittyvissä asioissa:

1. Mallin numero
2. Sarjanumero
3. Ostopaikka ja -päivämäärä



TURVAVAROITUKSET
LUE KAIKKI VAROITUKSET ENNEN KUIN KÄYTÄT
PAINELMAKOMPRESSORIA

VAARA	MAHDOLLISET SEURAUKSET	EHKÄISY
<p>VAMMAUTTAVAN TAI KUOLETTAVAN SÄHKÖISKUN VAARA</p> 	<p>Vakava vamma tai kuolema, jos paineilmakompressoria ei ole maadoitettu oikein. Paineilmakompressori toimii sähköllä ja saattaa aiheuttaa sähköiskun, jos sitä ei käytetä oikein.</p>	<p>Varmista, että kompressori on kytketty maadoitettuun pistorasiaan, jonka jännite on oikea ja sulakkeet riittävät.</p>
	<p>Sähköiskun voi saada sähköjohdosta.</p>	<p>Tarkista, että virtajohto ei ole murskautunut, katkennut tai sulanut. Vaihda viallinen johto ennen käyttöä.</p> <p>Pidä kaikki kytkennät kuivina ja irti maasta. Älä anna sähköjohtojen lojua vedessä tai paikassa, jossa ne saattavat kastua. Älä kosketa pistoketta, kun kätesi ovat märät.</p> <p>Irrota johto virtalähteestä vetämällä pistokkeesta, ei johdosta.</p>
	<p>Sähköisku on mahdollinen, jos kompressoria käytetään väärin.</p>	<p>Älä käytä kompressoria kosteissa tiloissa tai ulkona sateella.</p> <p>Älä käytä kompressoria, jos suojuukset/kannet eivät ole paikoillaan tai ne ovat vioittuneet. Lain mukaan vain pätevä huoltohenkilö saa korjata tai huoltaa tätä paineilmakompressoria.</p>
	<p>Epäpätevän henkilön tekemät sähkölaitteen huoltotyöt voivat johtaa vakavaan vammaan tai kuolemaan.</p>	<p>Aina ennen sähkökotelon avaamista, sammuta paineilmakompressori, vapauta paine ja irrota kompressori virtalähteestä. Anna kompressorin jäähtyä. Älä milloinkaan oletta, että on turvallista avata kompressori vain, koska se ei ole käynnissä. Se saattaa käynnistyä uudestaan minä hetkenä tahansa!</p>



TURVAVAROITUKSET

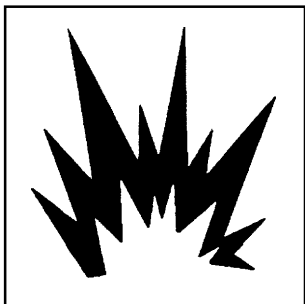
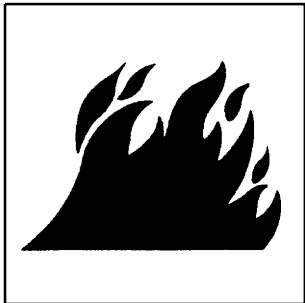
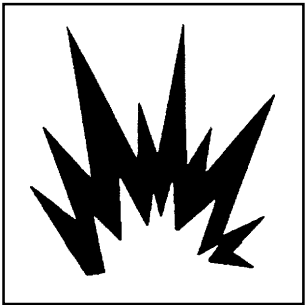

LUE KAIKKI VAROITUKSET ENNEN KUIN KÄYTÄT
PAINELMAKOMPRESSORIA

VAARA	MAHDOLLISET SEURAUKSET	EHKÄISY
<p>RÄJÄHDYS- TAI TULIPALOVAARA</p> 	<p>Moottorista ja painekeykimestä lähtevät kipinät saattaavat aiheuttaa vakavia vammoja tai kuoleman.</p>	<p>Käytä paineilmakompressoria vain tiloissa, joissa on hyvä ilmanvaihto, kaukana tulenaroista höyryistä, palavista pölyistä, kaasuista tai muista palonaroista materiaaleista.</p>
	<p>Vakava vamma on mahdollinen, jos kompressorin ilmanvaihtoaukko tukkiintuu, jolloin kompressori ylikuumenee ja syttyy palamaan.</p>	<p>Jos ruiskutat palonarkaa ainetta, sijoita paineilmakompressori vähintään kuuden metrin päähän ruiskutusalueesta (pidempi letku saattaa olla tarpeen).</p> <p>Älä jätä tavaroita kompressorin päälle tai nojaamaan sitä vasten. Käytä kompressoria vähintään 30 cm etäisyydellä seinästä tai muusta rakenteesta, joka saattaisi rajoittaa ilmanvaihtoa.</p>
<p>RÄJÄHDYSVAARA</p> 	<p>Ilmasäiliön räjähtäminen voi aiheuttaa vakavia vammoja tai kuoleman, jos säiliötä ei huolleta oikein.</p>	<p>Tyhjennä ilmasäiliö päivittäin tai jokaisen käytön jälkeen, jotta säiliöön ei kertyisi kosteutta.</p> <p>Jos ilmasäiliö alkaa vuotaa, vaihda se välittömästi. Älä yritä korjata, hitsata tai muunnella ilmasäiliötä tai siihen liittyviä osia.</p> <p>Älä muuta paineen oletusasetuksia.</p>
	<p>Kompressorin toimintahäiriö tai räjähtävät lisälaitteet voivat aiheuttaa vakavia vammoja, jos käytetään vääränlaisia lisäosia.</p>	<p>Älä ylitä lisäosien valmistajan määrittelemiä maksimipaineasetuksia.</p> <p>Älä käytä poistoputkessa muovisia tai tinajuotettuja liitoskappaleita kuumuuden takia.</p> <p>Älä käytä paineilmakompressoria pienille esineille, kuten ilman pumppaamiseen leluihin.</p>

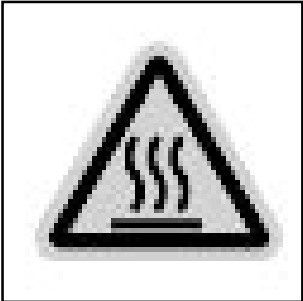

TURVAVAROITUKSET

LUE KAIKKI VAROITUKSET ENNEN KUIN KÄYTÄT
PAINELMAKOMPRESSORIA

VAARA	MAHDOLLISET SEURAUKSET	EHKÄISY
<p>VAARALLISTA HENGITTÄÄ</p> 	<p>Paineilman hengittäminen voi aiheuttaa vakavia vammoja tai kuoleman. Ilmavirta voi sisältää häkää, myrkyllisiä höyryjä tai hiukkasia.</p>	<p>Älä hengitä paineilmakompressorista tulevaa ilmaa suoraan tai siihen kytketyn hengityslaitteen kautta.</p> <hr/> <p>Käytä paineilmakompressoria vain tiloissa, joissa on hyvä ilmanvaihto. Noudata ruiskuttamiesi aineiden turvaohjeita. Kaasunaamarin käyttö saattaa olla pakollista joitakin aineita käsiteltäessä.</p>
<p>PALOVAMMAN VAARA</p> 	<p>Ruiskutetut aineet, kuten maalit, liuotteet, maalin poistoaineet, hyönteismyrkyt, rikkaruohojen torjunta-aineet jne. sisältävät haitallisia höyryjä ja myrkkyä.</p>	<p>Älä anna minkään kehon osan tai esineiden koskettaa paineilmakompressorin metalliosia.</p> <p>Suojaa aina silmäsi lentäviltä roskilta käyttämällä työsuojeluehdot täyttäviä "Z87"-suojalaseja.</p>
<p>LENTÄVIEN ESINEIDEN VAARA</p> 	<p>Metalliosien koskettaminen voi aiheuttaa vakavia vammoja. Nämä alueet voivat olla kuumia senkin jälkeen, kun kompressorin on sammutettu.</p>	<p>Älä osoita ilmasuihkulla itseäsi, muita ihmisiä tai eläimiä.</p> <hr/> <p>Älä jätä paineistettua paineilmakompressoria valvomatta. Sammuta laite ja vapauta paine ennen kuin huollat sitä tai kiinnität siihen välineitä tai lisäosia.</p> <hr/> <p>Pidä ihmiset ja eläimet turvallisella etäisyydellä, kun käytät paineilmakompressoria.</p>
<p>KÄYTÄ AINA SUOJALASEJA</p> 	<p>Paineilmasuihku voi aiheuttaa pehmeiden kudosten vaurioitumista. Paineilmasuihkun mukana lentävät irtorokat voivat aiheuttaa vakavia vammoja.</p>	<p>Älä siirrä paineilmakompressoria, kun sen ilmasäiliö on paineistettu. Älä yritä siirtää paineilmakompressoria vetämällä sitä letkusta.</p>



TURVAVAROITUKSET

LUE KAIKKI VAROITUKSET ENNEN KUIN KÄYTÄT
PAINEILMAKOMPRESSORIA

VAARA	MAHDOLLISET SEURAUKSET	EHKÄISY
<p>HUOLIMATTOMUUDESTA AIHEUTUVA VAARA</p>  <p>VAROITUS: LAITE VOI KÄYNNISTYÄ VAROITTAMATTA</p> 	<p>Liikkuvat osat voivat aiheuttaa ruumiinvamman. Tämä paineilmakompressori toimii automaattisesti, kun painekeytkin on On/Auto-asennossa.</p>	<p>Sammuta kompressori aina, kun lopetat sen käytön. Laske paine ulos ilmaletkusta ja irrota laite virtalähteestä ennen huoltotoimenpiteitä. Vain pätevä huoltohenkilö saa korjata kompressorin. Älä milloinkaan oletta, että on turvallista avata kompressori vain, koska se ei ole käynnissä. Se saattaa käynnistyä uudestaan minä hetkenä tahansa!</p> <p>Älä käytä laitetta ilman suojakantta tai suojuksia. Vaihda vialliset suojakannet tai suojuukset ennen käyttöä.</p>
<p>KOMPRESSORIN VAURIOITUMISRISKI</p> 	<p>Huolimattomasta käytöstä johtuva vammautumISRISKI.</p>	<p>Älä anna lasten tai nuorten käyttää tätä paineilmakompressoria!</p> <p>Pysy valppaana - keskity siihen, mitä teet. Älä käytä paineilmakompressoria, jos olet väsynyt tai alkoholin tai huumaavien lääkkeiden vaikutuksen alaisena.</p> <p>Opettele sammuttamaan paineilmakompressori. Tutustu perusteellisesti ohjauslaitteisiin.</p>
<p>LIIKKUVIEN OSIEN AIHEUTTAMA VAARA</p>	<p>Vakavan vaurioitumisen riski.</p>	<p>Älä käytä paineilmakompressoria ilman ilmansuodatinta.</p> <p>Älä käytä paineilmakompressoria syöpymistä aiheuttavassa ympäristössä.</p> <p>Käytä paineilmakompressoria vain, kun se on tukevasti vakaassa asennossa, jotta se ei kaatuisi.</p> <p>Noudata kaikkia tässä oppaassa mainittuja huolto-ohjeita.</p> <p>Älä käytä kompressoria öljyn täytön yhteydessä.</p>

! SÄILYTÄ NÄMÄ OHJEET !

OMINAISUUDET KOMPRESSORI

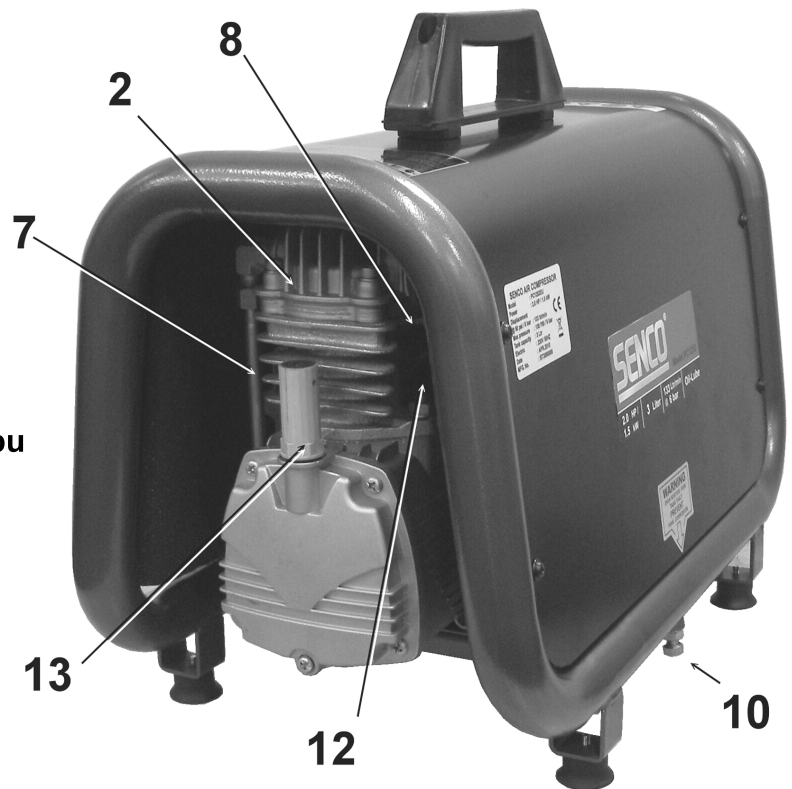

1. Moottori-/painekeytkin
2. Paineilmakompressorin pumppu
3. Varoventtiili
4. Ilmasäiliön painemittari
5. Lähtöpaineen mittari
6. Paineensäädin
7. Poistoputki
8. Sisäänottoilman suodatin
9. Pikairrotus
10. Ilmasäiliön tyhjennysventtiili
11. Kylmäkäynnistys venttiili
12. Yliämpökytkin / Palautus
13. Mittatikku

OMINAISUUDET KOPRESSORI

1) MOOTTORI-/PAINEKYTKIN: Tätä kytkintä käytetään paineilma-kompressorin käynnistämiseen ja pysäyttämiseen. Kun kytkin käännetään On (1)-asentoon, painekytkin saa automaattisesti virtaa, minkä ansiosta moottori voi käynnistyä, kun ilmasäiliön paine on alempi kuin tehtaalla asetettu ala-arvo. On (1)-valinnassa painekytkin pysäyttää moottorin, kun ilmasäiliön paine nousee tehtaalla asetettuun yläarvoon. Turvallisuussyistä tämän kytkimen sivussa on myös ylipaineventtiili, joka on suunniteltu vapauttamaan paineistettu ilma automaattisesti kompressorin pumpun pasta ja sen päästöventtiilistä, kun kompressorin paine nousee yläarvoon tai laite sammutetaan. Tämän ansiosta moottori voi vapaasti käynnistyä uudelleen. Kun kytkin käännetään Off-asentoon, painekytkin ei saa virtaa ja kompressorin sammuu.

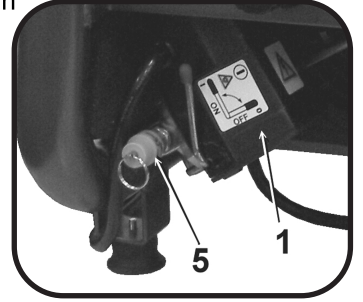

2) MOOTTORIN YLILÄMPÖKYTKIN: Sähkömoottorissa on yllilämpösuoja. Jos moottori ylikuumentuu jostain syystä, yllilämpösuoja katkaisee virran ja estää näin moottoria vahingoittumasta. Odota kunnes moottori on jäähtynyt. Moottorissa on myös magneettinen katkaisin. Palauta kytkin alkuasentoon, jos se on lauennut.

3) SISÄÄNOTTOILMAN SUODATIN: Tämä ilmansuodatin puhdistaa pumppuun menevän ilman. Jotta pumppuun pääsee jatkuvasti puhdasta, viileää ja kuivaa ilmaa, tämän suodattimen täytyy aina olla puhdas ja ilmanvaihtoaukon esteetön. Ilmansuodattimen voi irrottaa ja sen voi puhdistaa lämpimällä saippuvedellä. Huuhdo suodatin ja anna sen kuivua.

4) PAINEILMAKOMPRESSORIN PUMPPU: Mäntä liikkuu ylös alas sylinterissä ja puristaa ilmaa kokoon. Kun se menee alaspäin, ilmaa tulee sisään ilmanottoventtiilin kautta ja poistventtiili pysyy kiinni. Kun mäntä menee ylöspäin, ilma paineistuu, ilmanottoventtiili menee kiinni, ja paineistettu ilma puristuu ulos poistventtiilin kautta, poistoputkeen, sulkuventtiilin läpi ja ilmasäiliöön.

5) VAROVENTTIILI: Tämän venttiilin tarkoitus on estää laitteen vioittuminen vapauttamalla painetta laitteesta, kun ilmanpaine nousee tietylle tasolle. Valmistaja on säätänyt venttiilin oikein, eikä sitä saa muuttaa millään tavalla. Voit tarkistaa venttiilin toiminnan vetämällä renkaasta. Paineistettua ilmaa pitäisi päästä ulos. Kun renkaasta päästetään irti, venttiili palaa istukkaan.

6) ILMASÄILIÖN TYHJENNYSVENTTIILI: Tyhjennysventtiiliä käytetään kosteuden poistamiseen ilmasäiliö(i)stä, sen jälkeen kun paineilma-kompressorin on sammutettu. ÄLÄ yritä avata tyhjennysventtiiliä, kun ilmasäiliössä on yli 0.7 bar paine! Tyhjennysventtiili avataan kääntämällä nuppia vastapäivään. Kallista säiliötä niin, että kaikki kosteus valuu venttiilistä ulos.

7) ILMASÄILIÖN PAINEMITTARI: Ilmasäiliön painemittari näyttää, kuinka paljon ilmanpainetta ilmasäiliö(i)ssä on jäljellä.

8) LÄHTÖPAINEEN MITTARI: Lähtöpaineen mittari näyttää säätimen ulostulopuolella olevan ilmanpaineen. Tätä painetta säädetään säätimellä ja se on aina enintään sama kuin ilmasäiliön paine.

9) PAINEENSÄÄDIN: Ilmasäiliöstä tulevaa ilmanpainetta säädellään paineensäätimellä. Poistuspainetta kasvatetaan kääntämällä nuppia myötäpäivään ja pienennetään kääntämällä sitä vastapäivään.

10) POISTOPUTKI: Huom! Poistoputki on todella kuuma. Kuumia pintoja-Älä poista suojaa. Korkea lämpötila kovassa käytössä.

11) MITTATIKKU: Mittatikulla mitataan öljyn määrä pumppussa. Öljyn määrä täytyy olla min. ja max. alueen välillä ja se olisi tarkistettava päivittäin. Ilman virtaus reiästä on normaalia.

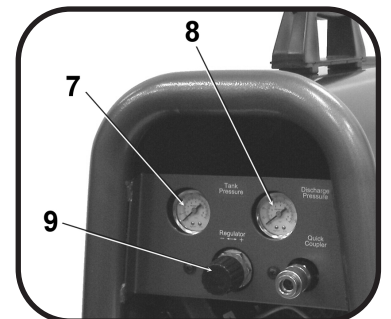
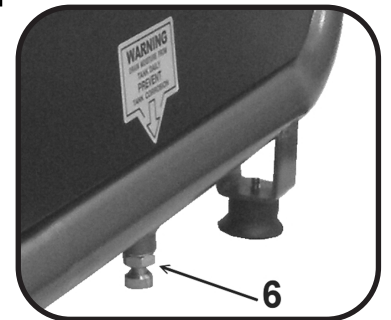
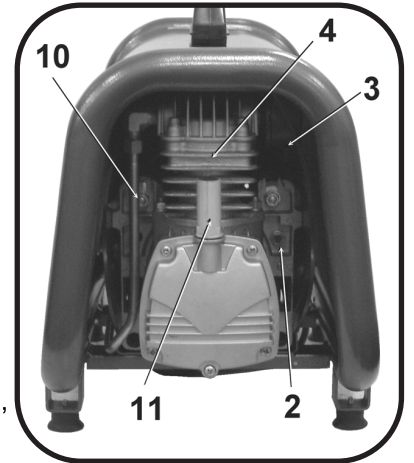

ALKUVALMISTELUT

ENSIMMÄINEN KÄYTTÖNOTTO:

1. Lue turvavaroitukset ennen kuin otat paineilmakompressorin käyttöön.
2. Lisää mukana tuleva koko pullollinen öljyä kompressoriin ennen sen käynnistämistä.
3. Varmista, että öljyn taso on öljytikussa olevien minimi- ja maximi - merkkien välissä. Lisää kompressoriöljyä jos taso on alhainen.

SIJAINTI:

HUOMIO

Jotta paineilmakompressori ei vahingoittuisi, älä kallista sitä poikittain tai pitkittäin yli 10° kulmaan.

1. Sijoita paineilmakompressori vähintään 30 cm etäisyydelle esineistä, jotka saattavat häiritä ilmanvaihtoa.

Älä laita paineilmakompressoria paikkaan:

-jossa on öljy- tai kaasuvuotoja.

-jossa voi olla palonarkoja kaasuja tai materiaaleja.



VAROITUS

Jos moottori- ja painekeytkimestä lähtevät kipinät joutuvat kosketuksiin palonarkojen höyryjen, palavien tomujen, kaasujen tai muiden palonarkojen materiaalien kanssa, seurauksena voi olla vakavia vammoja tai kuolema. Kun käytät paineilmakompressoria ruiskumaalaukseen, sijoita paineilmakompressori mahdollisimman etäälle työskentelyalueelta ja käytä pidempää ilmaletkua jatkojohdon sijasta.

-jossa ilman lämpötila on alle 0°C tai yli 40°C.

-jossa hyvin likaista vettä tai ilmaa voi joutua paineilmakompressorin sisään.

SÄHKÖ:



VAARA

Laitteen maadoittavan johdon virheellinen kytkentä voi johtaa vammauttavan tai kuolettavan sähköiskun vaaraan. Jos et ole varma, onko käyttämäsi pistorasia kunnolla maadoitettu, pyydä sähköasentajaa tai pätevää huoltohenkilöä tarkistamaan asia. Älä käytä mitä tahansa välikappaletta tämän tuotteen kanssa. Jos johto tai pistoke täytyy korjata tai vaihtaa, älä kytke maadoitusjohtoa kumpaankaan litteäsiipinapaan. Maadoitusjohdon tunnistaa eristeestä, jonka ulkopuoli on vihreä, ja siinä voi olla keltaisia juovia.



VAROITUS

Tämä tuote täytyy maadoittaa. Jos laitteeseen tulee toimintahäiriö tai se menee epäkuuntoon, maadoitus tarjoaa sähkövirralle pienimmän vastuksen reitin, mikä pienentää sähköiskun vaaraa. Tässä tuotteessa on sähköjohto, jossa on laitteen maadoittava johdin ja maadoituspistoke. Pistoke pitää kytkeä pistorasiaan, joka on asennettu ja maadoitettu kaikkien määräysten mukaisesti.

1. SENCO® EI SUOSITTELE JATKOJOHTOJEN KÄYTTÄMISTÄ, sillä niiden käyttö voi aiheuttaa tehohäviötä ja moottorin ylikuumentumista. Ylimääräisen ilmaletkun käyttö on suositeltavampaa kuin jatkojohdon käyttö. Jos jatkojohdon käyttö on välttämätöntä, se pitää kytkeä kytkentärasiasa olevaan maavuotokatkaisimeen (GFCI) tai koteloituun pistorasiaan. Kun käytät jatkojohtoa, ota seuraavat asiat huomioon:

Johdon pituus	Johdon paksuus
7,5 m saakka	3x1,5 mm ²
30 m saakka	3x2,5 mm ²

Käytä vain 3-siipisiä jatkojohtoja, joissa on 3-siipimaadoitustyyppin pistokkeet ja 3-uraiset johtoliittimet, joihin tuotteen pistoke sopii. Käytä vain jatkojohtoja, joiden nimellisteho on vähintään sama kuin tuotteen nimellisteho. Älä käytä viallisia jatkojohtoja. Tutki jatkojohto ennen käyttöä ja vaihda se tarvittaessa uuteen.

Älä pahoinpitele jatkojohtoa äläkä kisko mitään johtoa irti pistorasiasta. Pidä johto kaukana kuumasta ja terävistä reunoista. Sammuta paineilmakompressori aina kytkimestä ennen pistokkeen irrottamista pistorasiasta.

KÄYTTÖ

TEHTÄVÄ ENNEN KÄYNNISTYSTÄ:

1. Poista kosteus paineilmakompressorin ilmasäiliöstä. Vapauta ylimääräinen paine ilmaustyökälulla ja avaa ilmasäiliön alaosassa oleva tyhjennysventtiili. Sulje tiukasti tyhjennyksen jälkeen.



2. Varmista, että paineilmakompressorin moottorikytkin on OFF (0)-asennossa.
3. Varmista, että kaikki varoventtiilit toimivat kunnolla.
4. Varmista, että kaikki suojukset ja kannet ovat paikoillaan ja tiukasti kiinni.

KÄYNNISTYS:

1. Varmista, että painekyttimeen kahva on OFF (0)-asennossa.
2. Kytke virtajohto maadoitettuun pistorasiaan.
3. Siirrä painekyttimeen kahva On (1)-asentoon.
4. AUTO OPERATION: Käännä se ON (1)-asentoon. Näin paineilmakompressorin voi alkaa (START) kasvattaa painetta ilmasäiliössä ja lopettaa (STOP), kun oikea paine on saavutettu. Kun paine laskee käytön aikana, paineilmakompressorin alkaa taas kasvattaa painetta.
5. Painetta voi säätää kääntämällä paineensäätimen nuppia vastapäivään (vähemmän painetta) tai myötäpäivään (lisää painetta).
6. Jos huomaat epätavallisia ääniä tai värinää, pysäytä paineilmakompressorin ja katso kappaletta "Vianetsintä".

SAMMUTUS:

1. Kun haluat pysäyttää paineilmakompressorin, käännä painekyttimeen kahva OFF (0)-asentoon. ÄLÄ sammuta paineilmakompressorin irrottamalla pistoke pistorasiasta. Tästä voi seurata kuolettavan sähköiskun vaara.
2. Tyhjennä ilmasäiliö päästämällä ilma ulos laitteen mukana tulleella ilmaustyökälulla tai vetämällä varoventtiilin renkaasta.
3. Kun ilmasäiliöiden paine laskee alle 0.7 bar, avaa kunkin ilmasäiliön alaosassa oleva tyhjennysventtiili ja anna kosteuden valua ulos.
4. Anna kompressorin jäähtyä.
5. Pyyhi kompressorin puhtaaksi ja varastoi se varmaan paikkaan, jossa se ei pääse jäätymään.

HUOLTO

Lue käyttöopas ennen kuin huollat laitetta. Paineilmakompressorin täytyy sammuttaa seuraavalla tavalla, ennen kuin sitä voi huoltaa tai korjata.

1. Sammuta paineilmakompressorin.



2. Irrota virtajohto verkkovirrasta.
3. Avaa kaikki tyhjennysventtiilit.
4. Odota, että paineilmakompressorin jäähtyy, ennen kuin alat huoltaa sitä.

HUOLTOTAULUKKO

TOIMENPIDE	PÄIVITTÄIN	VIIKOTTAIN	KUUKAUSITTAIN	200 TUNNIN VÄLEIN
Tarkista öljytaso	X			
Öljyvuootojen tarkistus	X			
Tyhjennä säiliö	X			
Tarkista epätavalliset äänet	X			
Tarkista ilmavuodot	X			
Tarkista suodatin		X		
Puhdista kompressorin ulkopuoli		X		
Tarkista ylipaineventtiili			X	
Vaihda öljy				X
Vaihda ilmansuodatin				X

*Pumpussa oleva öljy on vaihdettava 50 ensimmäisen käyttötunnin jälkeen ja sen jälkeen joka 200 käyttötunnin jälkeen tai kolmen kuukauden välein sen mukaan, kumpi tulee ensin. Suositellut suorat painot..

VIANETSINTÄ

Kohta 1. Moottori ei käy tai käynnisty.

Virtajohtoa ei ole kytketty.

Kytke johto maadoitettuun pistorasiaan.

Moottori-/painekeytkin OFF (0)-asennossa.

Käännä kytkin ON (1)-asentoon.

Moottorin yllämpökytkin on lauennut.

Sammuta paineilmakompressori, odota kunnes moottori on jäähtynyt, tarkista sitten moottorin virrankatkaisin.

Sulake palanut tai virrankatkaisin lauennut.

Vaihda sulake tai käännä virrankatkaisin takaisin.

Tarkista, että sulakkeiden ampeeriluku on oikea.

Tarkista alhaisen jännitteen olosuhteet.

Irrota kaikki muut sähkölaitteet virtapiiristä tai käytä paineilmakompressoria erillisessä haaroituskytkennässä.

Väärä johdon paksuus tai jatkojohdon pituus.

Tarkista oikea johdon paksuus ja pituus sivun 10 taulukosta.

Ilmasäiliön paine on korkeampi kuin moottori-/painekeytkimen ala-arvo.

Moottori käynnistyy automaattisesti, kun ilmanpaine laskee moottori-/painekeytkimen ala-arvon alapuolelle.

Moottori-/painekeytkimen varoventtiili ei ole laskenut pumpun päin painetta.

Laske putki tyhjäksi kääntämällä kytkin Off (0)-asentoon.

Viallinen moottori, moottorin kondensaattori, moottori-/painekeytkin tai sulkuventtiili.

Ota yhteys Sencon asiakaspalveluun.

Kohta 2. Kun kompressori ei käynnisty/pysähdy, vaan jatkaa käyntiä.

TODENNÄKÖINEN SYY

Moottori-/painekeytkin ei sammuta moottoria, kun paineilmakompressorin ilmanpaine nousee yli yläarvon ja varoventtiili avautuu.

KORJAUSKEINO

Käännä moottori-/painekeytkin Off-asentoon. Jos moottori ei sammu, irrota paineilmakompressorin johto pistorasiasta. Jos koskettimet ovat hitsautuneet yhteen, vaihda painekeytkin uuteen.

Paineilmakompressori on väärän kokoinen.

Käytä ilmanpainetta, joka vastaa paineilmakompressorin kapasiteettia. Käytä joko pienempää työkalua tai suurempaa paineilmakompressoria.

Kohta 3. Ilman vuoto jatkuu kompressorin käynnistä/pysäyksistä huolimatta.

TODENNÄKÖINEN SYY

Sulkuventtiili on juuttunut auki.

KORJAUSKEINO

Irrota ja puhdista tai vaihda uuteen.

VIANETSINTÄ

Kohta 4. Moottorin käydessä Ilmaa vuotaa jatkuvasti paineklytkimestä.

TODENNÄKÖINEN SYY

Viallinen moottori-/painekeytkin.

KORJAUSKEINO

Vaihda uuteen.

Kohta 5. Ilma vuotaa ylipaineventtiilistä.

TODENNÄKÖINEN SYY

Mahdollisesti viallinen varoventtiili.

KORJAUSKEINO

Avaa varoventtiili käsin vetämällä renkaasta. Jos se vuotaa senkin jälkeen, vaihda se uuteen.

Liian suuri ilmanpaine ilmasäiliössä.

Viallinen moottori-/painekeytkin. Vaihda uuteen.

Kohta 6. Ilma vuotaa liittimistä.

TODENNÄKÖINEN SYY

Liittimet eivät ole tarpeeksi kireällä.

KORJAUSKEINO

Kiristä liittimiä siellä, mistä ilmaa pääsee ulos. Tarkista liittimet saippuaveden avulla. Älä kiristä liikaa.

Kohta 7. Ilma vuotaa säiliöstä.

TODENNÄKÖINEN SYY

Viallinen tai ruostunut ilmasäiliö.

KORJAUSKEINO

Ilmasäiliö täytyy vaihtaa uuteen. Älä yritä korjata ilmasäiliötä! Älä hitsaa, korjaa tai tee muutoksia.

Kohta 8. Ilma vuotaa sisäänmenoventtiilistä.

TODENNÄKÖINEN SYY

Vioittunut tuloventtiili (kieliventtiili) .

KORJAUSKEINO

Ota yhteyttä SENCO:n asiakaspalveluun numeroon (09) 755151.

Kohta 9. Riittämätön paine käytettävälle työkalulle.

TODENNÄKÖINEN SYY

Paineensäätönuppi on liian pienen paineen kohdalla tai paineensäädin on viallinen.

KORJAUSKEINO

Käännä paineensäätönuppi oikeaan asentoon tai vaihda se uuteen.

Sisäänottoilman suodattimessa on tukos.

Puhdista.

Ilmavuotoja.

Etsi vuodot ja korjaa.

Paineilmakompressori on liian pieni ilman tarpeeseen nähden.

Tarkista lisälaitteen ilman tarve. Jos se on suurempi kuin paineilmakompressorin tuotto tai painekapasiteetti, tarvitsen suuremman paineilmakompressorin.

VIANETSINTÄ

Kohta 10. Kompresson ei tuota tarpeeksi ilmaa.

TODENNÄKÖINEN SYY

Sisäänottoilman suodattimessa on tukos.

Viallinen venttiili.

KORJAUSKEINO

Puhdista.

Tyhjennä ilmasäiliö ja tarkista kuinka kauan täyden paineen pumppaamiseen menee aikaa. Vertaa teknisissä tiedoissa annettuun arvoon. Jos aika on lyhyempi, irrota pumpun pää ja tarkista venttiilin levy, puhdista tai vaihda uuteen.

Kohta 10. Kompresson ei tuota tarpeeksi ilmaa.

TODENNÄKÖINEN SYY

Korkean ilmankosteuden aiheuttama kondensaatio ilmasäiliössä tai paineilmakompressori ei ole ollut päällä tarpeeksi kauan.

KORJAUSKEINO

Tyhjennä ilmasäiliö joka käytön jälkeen. Tyhjennä ilmasäiliö useammin kostealla säällä ja käytä ilmalinjan suodatinta.

MODEL : PC1252 PX馬達

SPARE PARTS LIST

NO : RLB-1311

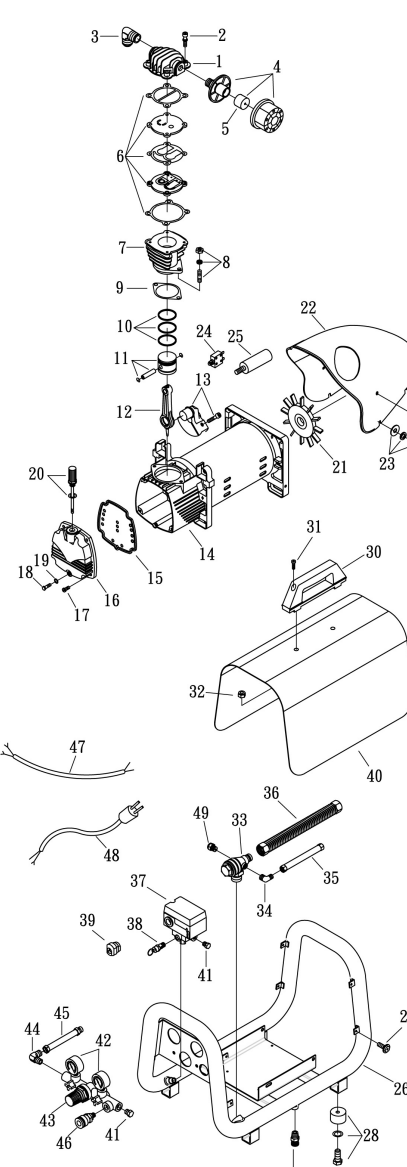

REF. NO.	DESCRIPTION	PART NO.	QTY.
1	Cylinder head	3101061	1
2	Allen bolt set	3B01-M06*040V	4
3	Exhaust elbow	2N06-03T03H	1
4	Air filter	2140023ARS	1
5	Filter element	2142017	1
6	In. & Ex. valve assembly	3B13-AC0747	1
7	Cylinder	3201066	1
8	Double head screw set	3B11-008-A	2
9	Cylinder gasket	2G04-015	1
10	Piston ring set	3B32-47N	1
11	Piston set	3B31-47	1
12	Rod	2315055X	1
13	Crankshaft & balancer	3304081	1
14	Motor set	3B8-XD2006	1
15	Front cover gasket	2G07-010A	1
16	Front cover	3309024	1
17	Bolt	2B02-FM6*015	4
18	Bolt	2B02-FM6*035	1
19	O-ring	2N52-P06	1
20	Dipstick set	2339008ARS	1
21	Cooling fan	2336037-2	1
22	Shroud	2428014RS	1
23	Bolt	3B00-SM06*020VW	4
24	Circuit breaker	2E25-10AS	1
25	Running capacitor	2E27-030S45X45	1
26	Air tank	3401735	1
27	Drain valve	2405012	2
28	Rubber pad set	3433011-ARS	4
29	Bolt	2B02-FM5*010WB	14
30	Grip	3432005	1
31	Allen bolt	2B01-M06*025	2
32	U-nut	2B21-FM06	2
33	Check valve	2414037X	1
34	Unloading tube	2N06-01T02H	1
35	Unloading tube set	3B2-02*170F	1
36	Exhaust tube set	3B2-03*510N	1
37	Pressure switch	2E21-BA266APS	1
38	Pressure relief valve	2406018CE	1
39	Strain relief bushing	2E04-008	3
40	Shroud	3420069	1
41	Plug	2B14-ST02E	3
42	Pressure gauge	2D12-15V14BAR	2
43	Exhaust manifold	2408012RS	1
44	Elbow	2N06-02T02SRS	1
45	Tube	2T06-030RS	1
46	Quick coupler	07S1/4M-ERS	1
47	Cable	2E02-2C30602Y2T	1
48	Power cable	2E01-029	1
49	Auto relief valve	2409010	1

ERITELMÄT

Malli	PC1252
Moottoriajoneuvo	
hv / kW	2.0 HP / 1.5 KW
Jännite	230V
A	10A
Taajuus (Hz)	50
Vaihe	1 vaihe
RPM	2850
Kompressori pumppuihin	
Sylinterien lukumäärä	1
Puristusvaihe	1
Voitelu	Öljy
Öljy tyyppi	SESCO PC0344
Kampikammio	Alumiini
Laakerit	Kuula
Sylinteri	Alumiini/Teräs
Venttiilit	Yksi
Kansi	Alumiini
Suodatin	Vaihdettava
Moottori-/painekeytkin asetukset	
Pysäytys paine	9 Bar
Aloituspaine	7 Bar
Ohjaus	Start (1) / Stop (0)
Tankki	
kapasiteetti	3 l
Suoritus	
ilmamäärä L/min	201 L/min (7.06 CFM)
ilmavirtaus L/min 6 bar	133 L/min (4.69 CFM)
Maximi paine	9 Bar
Paineen nosto aika(sec) : 0-9 Bar	15 sec.
Paine-eron palautus (sec) : 7-9 bar	4 sec.
Paino	
Netto	22.5 kg
Mitat	
Mitat P x L x K	54x32x46cm
Measured sound power level [dB]	88 dBA
Guaranteed sound power level [dB]	90 dBA

TAKUU SENCO-KOMPRESSORILLE JA OSILLE

Tämä kompressori on suunniteltu ja valmistettu materiaalien ja työn laadun korkeimpien standardien mukaan.

KOMPRESSORIN TAKUU:

Tämän takuun voimassaoloaika on 1 vuosi siitä päivästä, kun ensimmäinen vähittäisostaja on ostanut tuotteen. Tämän jakson aikana Oy Mechelin Company Ab korjaa laitteen tai korvaa sen uudella, Mechelin Co:n valinnan mukaan, alkuperäisen osan tai osia ensimmäiselle vähittäisostajalle. Tämä tehdään maksutta sillä ehdolla, että Mechelin Co:n valtuuttama takuuhuoltokeskus toteaa osan olevan viallinen valmistusaineen tai työn suhteen, lukuunottamatta allaolevia poikkeuksia. Kaikilla toimitetuilla varaosilla on takuu, joka kattaa alkuperäisen osan takuusta jäljellä olleen ajan. Kun kompressori tai sen osa täytyy korjata tai vaihtaa uuteen, ostaja palauttaa koko kompressorin tai osan omalla kustannuksellaan lähimpään Mechelin Co:n valtuuttamaan takuuhuoltokeskukseen, ja lisäksi ostokuitin tai muun todistuksen siitä, että takuu kattaa kompressorin tai sen osan.

Mechelin Co takaa kaikki Senco-paineilmakompressorisi osat materiaalien ja työn osalta seuraavien ajanjaksojen ajan: Vialliset osat, paitsi normaalin kulumisen takia, korjataan tai vaihdetaan uusiin, Mechelin Co:n valinnan mukaan, takuun voimassaoloaikana.

Kaikissa tapauksissa hyvitys voi olla korkeintaan laitteesta maksettu ostohinta.

RAJAUKSET:

1. Tämä takuu ei kata osia, jotka ovat vioittuneet normaalin käytön aiheuttaman kulumisen, väärinkäytön, onnettomuuksien, muilla kuin suositelluilla nopeuksilla tai jännitteillä käytön (vain sähkö laitteet), väärän säilytystavan tai kuljetuksen aikana tapahtuneiden vaurioiden takia.
2. Käyttöohjeiden, teknisten tietojen ja huoltoaikataulun noudattamatta jättäminen.
3. Työvoimakulut, tappiot tai vahinko, jotka aiheutuvat virheellisestä käytöstä tai muun kuin Mechelin Co:n valtuuttaman takuuhuoltokeskuksen tekemistä huolto- tai korjaustoimenpiteistä.
4. Muiden kuin aitojen Senco-varaosien käyttö johtaa takuun raukeamiseen.

Tämä takuu edellyttää, että ostaja käyttää kompressoria oikein eikä kata:

- (A) Epänormaaleja olosuhteita, onnettomuuksia, laiminlyöntejä, väärinkäyttöä eikä laitteen vääränlaista säilytystä.
- (B) Käyttö- tai huolto-ohjeiden noudattamatta jättämistä.
- (C) Muutoksia, joihin Senco ei ole antanut lupaa.
- (D) Muiden kuin Mechelin Co:n tai sen valtuuttamien asiamiesten tekemiä korjaus- tai huoltotoimenpiteitä (paitsi käyttö- ja huolto-ohjeissa vaadittu tavanomainen ilmatankin tyhjennys).
- (E) Kuljetuksessa syntyneitä vaurioita.

TÄMÄ TAKUU ON AINUT TÄTÄ KOMPRESSORIA KOSKEVA TAKUU, JA SE SULKEE POIS KAIKKI MUUT TAKUUT, OLIVAT NE SITTEN SUULLISIA, KIRJALLISIA, NIMENOMAISIA TAI IMPLISIITTISIÄ, MUKAAN LUKIEN, MUTTA EI PELKÄSTÄÄN SIIHEN RAJOITTUEN, EPÄSUORA TAKUU MYYNTIKELPOISUUDESTA TAI SOPIVUUDESTA TIETTYYN TARKOITUKSEEN. OSTAJAN TAI KÄYTTÄJÄN AINOAT MUUTOKSENHAKUKEINOT OVAT YLLÄMAINITUT, OY MECHELIN COMPANY AB EI OLE MISSÄÄN TAPAUKSESSA VASTUUVELVOLLINEN SATUNNAISISTA, VÄLILLISISTÄ, EPÄSUORISTA TAI ERITYISISTÄ VAHINGOISTA. MECHELIN CO:N KORVAUSVELVOLLISUUS EI MISSÄÄN TAPAUKSESSA, JOHTUI SE SITTEN SOPIMUSRIKKOMUKSESTA, TAKUUSTA, OIKEUDENVASTAISESTA TEOSTA (MUKAAN LUKIEN TUOTTAMUS) TAI MUUTEN, YLITÄ SEN KOMPRESSORIN MYYNTIHINTAA, JOKA ON ANTANUT AIHEEN VAATIMUKSELLE TAI KORVAUSVELVOLLISUUDELLE. KAIKKI TÄMÄN KOMPRESSORIN KÄYTTÖÖN LIITTYVÄ VASTUUVELVOLLISUUS LOPPUU YLLÄMAINITUN TAKUUAJAN LOPPUESSA.





PC1252 Elektrischer Luftkompressor

Bedienungsanleitung



2010 by Verpa-Senco BV

PC1252 Rev. \$*!\$, !&\$%



Das vorliegende Handbuch enthält Warnungen in Bezug auf die sichere Bedienung dieses Luftkompressors.



Alle Anweisungen lesen und verstehen.

INHALT

EINLEITUNG.....	3
SICHERHEITSHINWEIS.....	3
INSPEKTION.....	3
SICHERHEITSHINWEISE.....	4
GEFAHR DURCH ELEKTRISCHE SCHLÄGE.....	4
EXPLOSIONS- ODER BRANDGEFAHR.....	5
BERSTGEFAHR.....	5
GEFAHR DURCH EINATMEN.....	6
GEFAHR VON VERBRENNUNGEN.....	6
GEFAHR DURCH HERUMFLIEGENDE GEGENSTÄNDE.....	6
GEFAHR DURCH BEWEGLICHE BAUTEILE.....	7
FAHRLÄSSIGKEIT.....	7
GEFAHR DURCH BESCHÄDIGUNG DES KOMPRESSORS.....	7
LEISTUNGSMERKMALE DES KOMPRESSORS.....	8
VORBEREITUNG.....	10
EINRICHTEN FÜR DIE ERSTMALIGE INBETRIEBNAHME.....	10
AUFSTELLORT.....	10
ELEKTRIK.....	10
OPERATION.....	11
CHECKLISTE ZUR VORBEREITUNG AUF DIE INBETRIEBNAHME..	11
INBETRIEBNAHME.....	11
AUSSCHALTEN.....	11
WARTUNG.....	11
STÖRUNGSBESEITIGUNG.....	12-14
TECHNISCHE DATEN.....	15
GARANTIE.....	16

EINLEITUNG

Wir beglückwünschen Sie zum Kauf Ihres neuen SENCO®-Luftkompressors! Sie können sich sicher sein, dass Ihr SENCO-Luftkompressor mit höchster Präzision gebaut wurde. Jede Komponente wurde streng von Technikern geprüft, um Qualität, Haltbarkeit und Leistung dieses Luftkompressors sicherzustellen. Diese Bedienungsanleitung soll Ihnen beim Betrieb helfen. Wenn Sie dieses Handbuch durchlesen und die in ihm enthaltenen einfachen Sicherheits-, Montage- und Bedienungsanweisungen sowie Wartungsschritte beachten, wird Ihr neuer SENCO-Luftkompressor jahrelang störungsfrei funktionieren. Der Inhalt dieses Handbuchs basiert auf den neusten Produktinformationen, die zum Zeitpunkt der Veröffentlichung vorlagen. Der Hersteller behält sich das Recht vor, Preis, Farbe, Werkstoffe, Ausstattung, Spezifikationen oder Modelle jederzeit ohne Vorankündigung zu ändern.



SICHERHEITSHINWEIS!

Jeder Sicherheitshinweis des Typs "GEFAHR", "WARNUNG" oder "ACHTUNG" ist mit einem "SICHERHEITSHWEIS-KASTEN" umrandet.

Dieser Kasten dient dazu, Sicherheitshinweise zu markieren und hervorzuheben, die beim Betrieb des Luftkompressors zu beachten sind. Vor den Sicherheitshinweisen finden Sie "Signalwörter", die den Grad bzw. die Größenordnung der Gefahr bezeichnen. Die in diesem Handbuch verwendeten "Signalwörter" lauten wie folgt:

GEFAHR: Bezeichnet eine unmittelbar gefährliche Situation, die – falls sie nicht vermieden wird tödlich oder mit Personenschäden enden wird.

WARNUNG: Bezeichnet eine potenziell gefährliche Situation, die – falls sie nicht vermieden wird – tödlich oder mit Personenschäden enden könnte.

ACHTUNG: Bezeichnet eine potenziell gefährliche Situation, die – falls sie nicht vermieden wird – mit geringfügigen oder minderschweren Personenschäden oder der Beschädigung des Luftkompressors enden könnte.

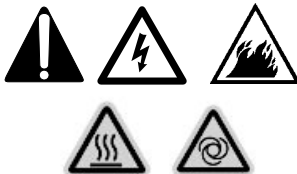

Die Symbole links neben diesem Abschnitt sind so genannte "Sicherheitshinweis-Symbole".

Diese Symbole dienen dazu, auf bestimmte Punkte oder Prozeduren aufmerksam zu machen, die für Sie oder Personen, die dieses Gerät benutzen, gefährlich sein könnten.

STELLEN SIE JEDER PERSON, DIE DIESES GERÄT BENUTZT, EINE KOPIE DIESES HANDBUCHS ZUR VERFÜGUNG. LESEN SIE ALLE IN DIESEM HANDBUCH ENTHALTENEN ANWEISUNGEN UND SONSTIGEN VON DER HERSTELLER DER ZUBEHÖRTEILE MITGELIEFERTEN ANWEISUNGEN DURCH, EHE SIE DIESEN LUFTKOMPRESSOR BEDIENEN, UND HEBEN SIE BESONDERS DIE "SICHERHEITSHINWEISE" HE RVOR, UM DIE GEFAHR ZU VERMEIDEN, DASS SICH DER BEDIENER VERLETZ T.

INSPEKTION

Nehmen Sie den Luftkompressor aus der Transportkiste und notieren Sie seine Seriennummer in der unten dafür vorgesehenen Rubrik. Inspizieren Sie den Luftkompressor auf Anzeichen für sichtbare oder verdeckte Transportschäden. Stellen Sie sicher, dass alle beschädigten Teile ausgetauscht und alle mechanischen Probleme behoben werden, bevor Sie den Luftkompressor in Betrieb nehmen.

SERIENNUMMER _____

Bitte halten Sie bei Service-Anrufen folgende Informationen bereit:

1. Nummer des Modells
2. Seriennummer
3. Datum und Ort des Kaufs



SICHERHEITSHINWEISE

LESEN SIE ALLE SICHERHEITSHINWEISE DURCH, BEVOR SIE DEN KOMPRESSOR BETREIBEN.

GEFAHR	POTENZIELLE FOLGEN	UNFALLVERHÜTUNG
<p>GEFAHR DURCH ELEKTRISCHE SCHLÄGE ODER TÖDLICHE ELEKTROSCHOCKS</p> 	<p>Wenn der Luftkompressor nicht ordnungsgemäß geerdet wird, kann dies Verletzungen, eventuell mit Todesfolge, nach sich ziehen. Der Luftkompressor wird elektrisch betrieben und kann Quelle elektrischer Schläge oder sogar tödlicher Elektroschocks sein, wenn er nicht ordnungsgemäß betrieben wird.</p>	<p>Stellen Sie sicher, dass der Luftkompressor an eine ordnungsgemäß geerdete Netzsteckdose angeschlossen wird, die die richtige Spannung führt und angemessen durch eine Sicherung gesichert ist.</p> <p>Prüfen Sie das Netzkabel auf Anzeichen für Beschädigung durch Quetschung, Schnitte oder Wärme.</p>
	<p>Das Netzkabel kann Quelle elektrischer Schläge sein.</p>	<p>Ersetzen Sie das Netzkabel vor Inbetriebnahme, falls es beschädigt ist.</p> <p>Halten Sie alle Anschlüsse trocken und in ausreichendem Abstand zum Boden. Netzkabel dürfen nicht im Wasser liegen oder an Stellen, an denen sie in Kontakt mit Wasser kommen könnten. Berühren Sie den Stecker niemals mit nassen Händen.</p>
	<p>Zu elektrischen Schlägen kann es kommen, wenn der Luftkompressor nicht ordnungsgemäß betrieben wird.</p>	<p>Ziehen Sie nicht am Netzkabel, um den Stecker aus der Steckdose zu ziehen.</p> <p>Betreiben Sie den Luftkompressor niemals unter feuchten Umgebungsbedingungen oder unter freiem Himmel, wenn es regnet.</p>
	<p>Wenn unqualifiziertes Personal versucht, den Luftkompressor zu reparieren, kann dies zu Verletzungen führen.</p>	<p>Betreiben Sie den Luftkompressor niemals, wenn die Schutzverkleidung bzw. die Abdeckungen entfernt oder beschädigt sind.</p> <p>Der Luftkompressor darf nur von zugelassenen Kundendiensttechnikern in Übereinstimmung mit nationalen und örtlichen elektrotechnischen Vorschriften verdrahtet oder repariert werden.</p> <p>Vor dem Öffnen des elektrischen Schaltschranks muss der Luftkompressor stets ausgeschaltet werden; anschließend muss der Druck abgelassen und der Luftkompressor von der Spannungsquelle getrennt werden.</p> <p>Lassen Sie den Luftkompressor abkühlen. Gehen Sie niemals davon aus, dass der Luftkompressor betriebssicher ist, nur weil er gerade nicht läuft. Er könnte jederzeit unvermittelt starten!</p>



SICHERHEITSHINWEISE



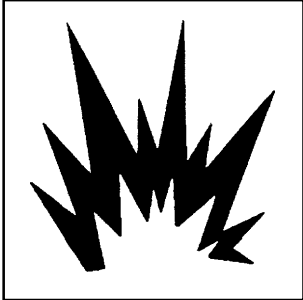
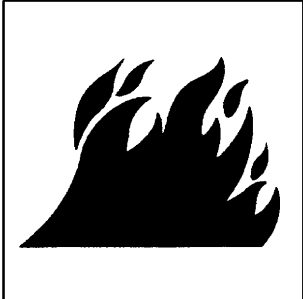
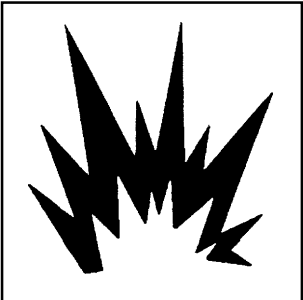

LESEN SIE ALLE SICHERHEITSHINWEISE DURCH, BEVOR SIE DEN KOMPRESSOR BETREIBEN.

GEFAHR	MÖGLICHE FOLGEN	VORBEUGENDE MASSNAHMEN
<p data-bbox="232 342 456 400">EXPLOSIONS- ODER BRANDGEFAHR</p>  	<p data-bbox="576 342 980 502">Durch normale elektrische Funken an Motor und Druckschalter kann es zu schweren Verletzungen, eventuell mit Todesfolge, kommen.</p>	<p data-bbox="1024 342 1458 534">Betreiben Sie den Luftkompressor stets in einer gut gelüfteten Umgebung, in der es keinerlei leicht entzündliche Dämpfe, brennbaren Staub, Gase oder sonstige brennbare Materialien gibt.</p> <p data-bbox="1024 566 1466 789">Wenn leicht entzündliche Materialien gespritzt werden, muss der Luftkompressor mindestens 6 Meter vom Spritzbereich entfernt aufgestellt werden. (Unter Umständen ist dazu ein Verlängerungsschlauch erforderlich.)</p>
<p data-bbox="256 1066 427 1091">BERSTGEFAHR</p> 	<p data-bbox="576 1083 984 1304">Es kann zu Unfällen mit schweren Verletzungen, eventuell mit Todesfolge, kommen, wenn ein Druckluftbehälter explodiert, weil die Druckluftbehälter nicht ordnungsgemäß gewartet wurden.</p> <p data-bbox="576 1502 984 1789">Es kann zu Unfällen mit schweren Verletzungen, eventuell mit Todesfolge, durch Luftkompressorfehlfunktionen oder explodierende Zubehörteile kommen, wenn falsche Systemkomponenten, Anbauteile oder Zubehörteile verwendet werden.</p>	<p data-bbox="1024 1083 1471 1242">Lassen Sie den Druckluftbehälter täglich nach jedem Einsatz des Luftkompressors ab, um zu verhindern, dass sich Feuchtigkeit im Druckluftbehälter ansammelt.</p> <p data-bbox="1024 1274 1474 1466">Wenn der Druckluftbehälter leckt, muss er sofort ausgewechselt werden. Der Druckluftbehälter oder seine Anbauteile dürfen niemals repariert, geschweißt oder modifiziert werden.</p> <p data-bbox="1024 1498 1438 1555">Herstellerseitig eingestellte Druckwerte dürfen niemals geändert werden.</p> <p data-bbox="1024 1576 1466 1661">Der von den Herstellern für die Anbauteile spezifizierte Höchstdruck-Nennwert darf niemals überschritten werden.</p> <p data-bbox="1024 1683 1450 1768">Verwenden Sie aufgrund möglicher extremer Wärmeentwicklung keine Kunststoffrohre oder gelötete Zinkrohmmuffen für die Druckleitung.</p> <p data-bbox="1024 1789 1455 1874">Benutzen Sie den Luftkompressor niemals, um kleine Gegenstände mit niedrigerem Druck – z.B. Spielzeuge – aufzupumpen.</p> <p data-bbox="1024 1896 1455 2013">Alle Schläuche und Befestigungen sind für Aufstellungsortgebrauch mit dem maximal zulässigen Funktion Druck des beweglichen Kompressors verwendbar.</p>

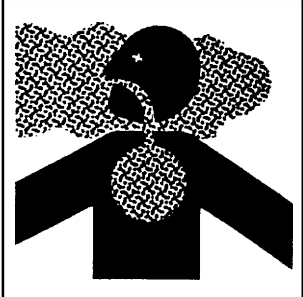

SICHERHEITSHINWEISE



LESEN SIE ALLE SICHERHEITSHINWEISE DURCH, BEVOR SIE DEN KOMPRESSOR BETREIBEN.

GEFAHR	MÖGLICHE FOLGEN	VORBEUGENDE MASSNAHMEN
GEFAHR DURCH EINATMEN 	<p>Es kann zu Unfällen mit schweren Verletzungen, eventuell mit Todesfolge, kommen, wenn Druckluft eingeatmet wird. Der Druckluftstrom kann Kohlenmonoxid, giftige Dämpfe oder Festkörper enthalten.</p>	<p>Vom Luftkompressor stammende Druckluft darf weder direkt noch über ein an den Luftkompressor angeschlossenes Atemgerät eingeatmet werden. Betreiben Sie den Luftkompressor stets in einer gut gelüfteten Umgebung.</p>
GEFAHR VON VERBRENNUNGEN 	<p>Spritzmittel wie Farbe, Farblösungsmittel, Abbeizmittel, Insektizide, Herbizide usw. enthalten schädliche Dämpfe und Giftstoffe.</p>	<p>Befolgen Sie alle Sicherheitshinweise, die den Materialien beiliegen, die Sie im Spritzverfahren verarbeiten. Bei der Arbeit mit bestimmten Materialien kann es notwendig sein, ein Atemschutzgerät zu benutzen.</p>
GEFAHR DURCH HERUMFLIEGENDE GEGENSTÄNDE 	<p>Das Berühren zugänglicher Metallteile kann erhebliche Verletzungen verursachen. Diese Bereiche können auch einige Zeit nach Ausschalten des Luftkompressors noch heiß sein.</p>	<p>Achten Sie stets darauf, dass Sie weder mit Ihren Körperteilen noch mit irgendwelchen Materialien frei zugängliche Teile des Luftkompressors berühren.</p>
IMMER SCHUTZBRILLEN VERWENDEN 	<p>Durch den Druckluftstrom kann es zu Weichgewebeschäden kommen.</p>	<p>Tragen Sie stets eine von der OSHA (US-Arbeitsschutzbehörde) vorgeschriebene "Z87"-Schutzbrille, um Ihre Augen gegen herumfliegende Fremdkörper zu schützen.</p>
	<p>Durch lose Fremdkörper, die durch den Druckluftstrom stark beschleunigt werden, kann es zu schweren Verletzungen kommen.</p>	<p>Halten Sie den Druckluftstrom niemals auf einen Teil Ihres eigenen Körpers oder auf Körperteile anderer Personen oder auf Tiere.</p>
		<p>Lassen Sie den Luftkompressor niemals unbeaufsichtigt, während Druckluft anliegt. Schalten Sie den Luftkompressor aus und lassen Sie den Druck ab, bevor Sie Wartungsarbeiten durchführen oder Werkzeuge oder Zubehör anschließen.</p>
		<p>Halten Sie stets einen Sicherheitsabstand zu anderen Personen und zu Tieren ein, wenn Sie den Luftkompressor betreiben.</p>
		<p>Transportieren Sie den Luftkompressor nicht, während der Druckluftbehälter unter Druck steht. Versuchen Sie nicht, den Luftkompressor zu bewegen, indem Sie am Netzkabel ziehen.</p>

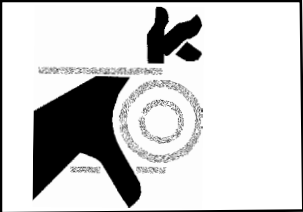

SICHERHEITSHINWEISE

LESEN SIE ALLE SICHERHEITSHINWEISE DURCH, BEVOR SIE DEN KOMPRESSOR BETREIBEN.

GEFAHR	MÖGLICHE FOLGEN	VORBEUGENDE MASSNAHMEN
<p data-bbox="228 346 459 406">GEFAHR DURCH NACHLÄSSIGKEIT</p>  <p data-bbox="207 683 475 772">ACHTUNG: GERÄT LÄUFT OHNE SIGNAL AN</p> 	<p data-bbox="578 353 943 570">Gefahr von Personenschäden durch bewegliche Bauteile. Dieser Luftkompressor beginnt automatisch mit dem Arbeitszyklus, wenn der Druckschalter in Position EIN/AUTO ist.</p> <p data-bbox="578 800 935 859">Gefahr von Personenschäden durch nachlässige Bedienung.</p>	<p data-bbox="1029 346 1466 757">Schalten Sie den Luftkompressor immer aus, wenn er nicht gebraucht wird. Lassen Sie den Druck aus dem Druckluftschlauch ab und ziehen Sie den Stecker aus der Steckdose, bevor Sie Wartungsarbeiten durchführen. Alle Reparaturen am Luftkompressor sollten durch einen zugelassenen Kundendiensttechniker durchgeführt werden. Gehen Sie niemals davon aus, dass der Luftkompressor betriebssicher ist, nur weil er gerade nicht läuft. Er könnte jederzeit unvermittelt starten!</p> <p data-bbox="1029 800 1442 981">Betreiben Sie den Luftkompressor niemals ohne die Schutzabdeckungen bzw. -verkleidung. Tauschen Sie beschädigte Schutzabdeckungen bzw. -verkleidungsteile aus, bevor Sie den Luftkompressor benutzen.</p>
<p data-bbox="207 1055 483 1144">GERFAHR DURCH BESCHÄDIGUNG DES KOMPRESSORS</p> 		<p data-bbox="1029 1023 1466 1112">Lassen Sie den Luftkompressor niemals durch Kinder oder Jugendliche bedienen! Gehen Sie immer vorsichtig vor.</p> <p data-bbox="1029 1151 1474 1240">Betreiben Sie den Luftkompressor nicht, wenn Sie übermüdet sind oder unter dem Einfluss von Alkohol oder Drogen stehen.</p> <p data-bbox="1029 1278 1458 1432">Sie sollten wissen, wie der Luftkompressor angehalten werden kann. Machen Sie sich von dem Einsatz gründlich mit den Bedienelementen vertraut.</p>
<p data-bbox="188 1538 505 1598">GEFAHR DURCH BEWEGLICHE BAUTEILE</p>	<p data-bbox="578 1513 967 1572">Gefahr, dass größere Reparaturen erforderlich werden.</p>	<p data-bbox="1029 1502 1450 1561">Betreiben Sie den Luftkompressor nicht ohne Luftfilter.</p> <p data-bbox="1029 1587 1450 1647">Betreiben Sie den Luftkompressor nicht in einer Umgebung, die korrosiv wirkt.</p> <p data-bbox="1029 1672 1466 1747">Betreiben Sie den Luftkompressor immer in einer stabilen, sicheren Aufstellposition, um zu verhindern, dass er umkippt.</p> <p data-bbox="1029 1772 1430 1832">Befolgen Sie die in diesem Handbuch abgedruckte Wartungsanleitung.</p> <p data-bbox="1029 1857 1430 1917">Während des Öl-Nachfüllens darf der Kompressor nicht in Betrieb sein!</p>

! BEWAHREN SIE DIESE ANLEITUNG GUT AUF !

KOMPRESSORMERKMALE



1. Motor-/Druckschalter
2. Luftkompressor pumpe
3. Sicherheitsüberdruckventil
4. Mamometer des Druckluftbehälters
5. Mamometer an der Auslassöffnung
6. Druckregler
7. Druckleitung
8. Lufteinlassfilter
9. Schnellkupplung
10. Druckluftbehälter - Ablassventil
11. Kaltstartventil
12. Thermoschalter / Reset-Schalter
13. Messstab

KOMPRESSORMERKMALE

1) MOTOR-/DRUCKSCHALTER: Dieser Schalter dient dazu, den Luftkompressor zu starten und zu stoppen. Wenn dieser Schalter in Position On (1) gelegt wird, wird automatisch Spannung an den Druckschalter gelegt, mit der der Motor anlaufen kann, wenn der Druck im Druckluftbehälter unter den herstellerseitig eingestellten Einschaltdruck fällt. Wenn die On (1)-Option eingeschaltet ist, stoppt der Druckschalter den Motor, wenn der Druck im Druckluftbehälter den herstellerseitig eingestellten Ausschaltdruck erreicht. Aus Sicherheitsgründen ist dieser Schalter außerdem seitlich mit einem Druckablassventil ausgestattet, das so ausgelegt ist, dass es automatisch Druckluft vom Luftkompressorumpfenkopf und seiner Druckleitung ablässt, wenn der Luftkompressor den Ausschaltdruck erreicht oder ausgeschaltet wird. Auf diese Weise kann der Motor dann druckfrei neu gestartet werden. Wenn der Schalter in Position AUS gelegt wird, wird der Druckschalter spannungsfrei gesetzt und der Luftkompressor gestoppt.

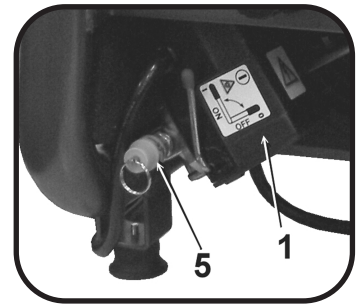

2) THERMOSCHALTER DES MOTORS: Der Elektromotor ist mit einem Thermoschalter ausgerüstet. Wenn sich der Motor aus irgendeinem Grund überhitzt, unterbricht der Thermoschalter die Spannungsversorgung und verhindert so, dass der Motor beschädigt wird. Warten Sie, bis sich der Motor wieder abgekühlt hat. Der Motor ist außerdem mit einem Magnetschutzschalter ausgestattet. Stellen Sie den Schalter null, wenn er ausgelöst wurde.

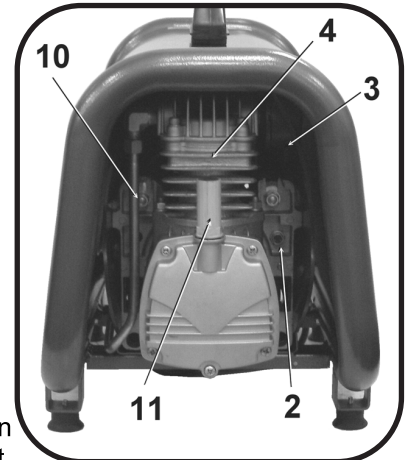

3) LUFTEINLASSFILTER: Dieser Filter soll die der Pumpe zugeführte Luft reinigen. Um sicherzustellen, dass die Pumpe laufend mit sauberer, kalter und trockener Luft versorgt wird, muss dieser Filter immer sauber sein, und die Ansaugöffnungen dürfen nicht blockiert werden. Um den Filter mit warmem Seifenwasser reinigen zu können, muss er ausgebaut werden. Spülen Sie anschließend den Filter und trocknen Sie ihn an der Luft.

4) LUFTKOMPRESSORPUMPE: Zwecks Drucklufterzeugung bewegt sich der Kolben im Zylinder auf und ab. Beim Abwärtshub wird Luft durch das Einlassventil angesaugt, während das Auslassventil geschlossen bleibt. Beim Aufwärtshub wird die Luft verdichtet, das Einlassventil wird geschlossen, und die Druckluft wird durch das Auslassventil in die Druckleitung und durch das Rückschlagventil in den Druckluftbehälter gedrückt.

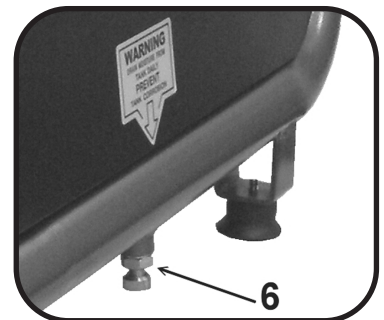

5) SICHERHEITSÜBERDRUCKVENTIL: Dieses Ventil ist so ausgelegt, dass es Systemausfälle durch Ablassen des Drucks aus dem System verhindert, wenn die Druckluft einen voreingestellten Druckwert erreicht. Das Ventil ist herstellerseitig voreingestellt und darf auf keinen Fall verstellt werden. Ziehen Sie am Ring, um zu prüfen, ob dieses Ventil ordnungsgemäß funktioniert. Daraufhin muss Luft entweichen. Sobald der Ring losgelassen wird, schließt das Ventil wieder.

6) DRUCKLUFTBEHÄLTER-ABLASSVENTIL: Das Ablassventil dient dazu, Feuchtigkeit aus dem bzw. den Druckluftbehältern zu entfernen, nachdem der Luftkompressor ausgeschaltet wurde. Versuchen Sie NIEMALS, das Ablassventil zu öffnen, wenn im Druckluftbehälter noch ein Druck von mehr als 690 hPa 0.7 bar herrscht! Drehen Sie den Ventilknopf nach links, um das Ablassventil zu öffnen. Kippen Sie den Druckluftbehälter, um sicher zu gehen, dass das gesamte Kondenswasser durch das Ventil ablaufen kann.

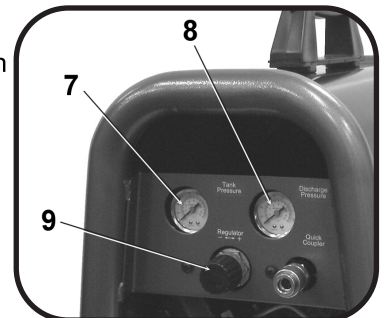

7) MANOMETER AM DRUCKLUFTBEHÄLTER: Das Manometer am Druckluftbehälter zeigt den Druck der in dem bzw. den Druckluftbehältern gepufferten Druckluft an.

8) MANOMETER AN DER AUSLASSÖFFNUNG: Das Manometer an der Auslassöffnung zeigt den Druck der an der Auslassöffnung des Druckreglers anliegenden Druckluft an. Dieser Druck wird durch den Druckregler geregelt und entspricht immer höchstens dem Druck in dem bzw. den Druckluftbehältern.

9) DRUCKREGLER: Der Druck der Luft, die aus dem Druckluftbehälter kommt, wird mit Hilfe des Reglerknopfes geregelt. Drehen Sie den Druckreglerknopf nach rechts, um den Auslassdruck zu erhöhen, und nach links, um den Auslassdruck zu reduzieren.

10) DRUCKLEITUNG: Bitte beachten Sie, dass sich die Druckleitung stark erwärmt. Heiße Oberfläche Abdeckung nicht entfernen. Hohe Temperatur nach Dauerbetrieb.

11) MESSSTAB: Mit dem Messstab wird der Füllstand im Kurbelgehäuse gemessen. Der Ölstand muss jeden Tag geprüft werden, um sicherzustellen, dass der Ölstand sich zwischen den beiden Markierungen "min" und "max" befindet. Die Entlüftung über den Einfüllstopfen ist normal.

VORBEREITUNG

EINRICHTEN FÜR DIE ERSTMALIGE INBETRIEBNAHME:

1. Lesen Sie alle Sicherheitshinweise, bevor Sie mit dem Einrichten des Luftkompressors beginnen.
2. Vor Inbetriebnahme des Kompressors den gesamten Inhalt der mitgelieferten Ölfflasche auffüllen.
3. Sicherstellen, dass der Ölstand sich über der Mini. Markierung und unter der Maxi. Markierung an Maßstab befindet. Ist der Ölstand zur unteren Markierung abgesunken, ist unbedingt Öl nachzufüllen.

AUFSTELLORT:

ACHTUNG

Um Beschädigungen am Luftkompressor zu vermeiden, darf er in Längs- oder Querrichtung nicht um mehr als 10 gekippt werden.

1. Stellen Sie dem Luftkompressor mindestens 30 cm von Hindernissen entfernt auf, die eine ordnungsgemäße Luftzufuhr blockieren könnten. Stellen Sie den Luftkompressor nicht in einer Umgebung auf, in der:
 - es Hinweise auf das Vorhandensein von Öl- oder Gaslecks gibt.
 - leicht entzündliche Gasdämpfe oder Materialien vorhanden sein können.



WARNUNG

Es besteht die Gefahr schwerer Verletzungen, eventuell mit Todesfolge, wenn elektrische Funken aus dem Motor und Druckschalter in Kontakt mit leicht entzündlichen Dämpfen, brennbarem Staub, Gasen oder sonstigen brennbaren Materialien kommen. Wenn der Luftkompressor für Farbsprizarbeiten benutzt wird, sollte er so weit wie möglich vom Arbeitsbereich entfernt aufgestellt werden, wobei Verlängerungsschläuche und nicht Verlängerungskabel verwendet werden sollten.

- wenn die Lufttemperatur unter 0°C fällt oder über 40°C steigt.
- wenn die Luft extrem verschmutzt ist oder Wasser vom Luftkompressor angesogen werden könnte.

ELEKTRIK:



GEFAHR

Unsachgemäßer Anschluss des Erdleiters des Luftkompressors kann die Gefahr elektrischer Schläge, ggf. mit tödlichen Folgen, nach sich ziehen. Bitten Sie einen ausgebildeten Elektrotechniker oder Kundendiensttechniker um Rat, wenn Sie nicht sicher sind, ob die Steckdose ordnungsgemäß geerdet ist. Verwenden Sie keinen Adapter – gleich welcher Art – für dieses Gerät. Wenn das Netzkabel oder der Netzstecker repariert oder ausgetauscht werden muss, dürfen Sie den Erdungsdraht nicht an einen der Flachstifte (gilt nur für die USA) anschließen. Der Draht mit der grünen Isolierung mit oder ohne gelbe Streifen ist der Erdungsdraht.



WARNUNG

Dieses Gerät muss geerdet werden. Sollte es eine Störung geben oder das Gerät vollständig ausfallen, so bietet die Erdung dem elektrischen Strom einen Weg mit geringstem Widerstand, um die Gefahr elektrischer Schläge zu vermeiden. Dieses Gerät ist mit einem Netzkabel ausgerüstet, das einen Geräteerdungsleiter sowie einen Stecker mit Erdungsstift hat. Der Stecker muss in eine ordnungsgemäß installierte und entsprechend örtlichen Vorschriften und Verordnungen geerdete, passende Steckdose gesteckt werden.

1. SENCO® EMPFIEHLT NICHT DIE VERWENDUNG VON VERLÄNGERUNGSKABELN, da dies zu Spannungsverlusten und Überhitzung des Motors führen kann. Empfohlen wird vielmehr die Verwendung eines Verlängerungsschlauchs und nicht die Benutzung eines Verlängerungskabels. Wenn die Benutzung eines Verlängerungskabels unvermeidbar ist, so sollte dieses an einen Erdschluss-Schutzschalter angeschlossen werden, wie er in Schaltkästen oder geschützten Steckdosen installiert ist.

Bei der Benutzung eines Verlängerungskabels ist Folgendes zu beachten:

Kabellänge	Drahtdurchmesser
bis 7,5 m	12 AWG
bis 30 m	10 AWG
bis 50 m	8 AWG
bis 75 m	6 AWG

Verwenden Sie ausschließlich dreidrädrige Verlängerungskabel mit geerdetem 3-Stecker und 3-Stift-Buchse (gilt nur für die USA), in die dieser vom Gerät kommende Stecker passt. Verwenden Sie ausschließlich Verlängerungskabel, die mindestens elektrische Nennwerte haben, die denen des Geräts entsprechen. Benutzen Sie niemals beschädigte Verlängerungskabel. Prüfen Sie das Verlängerungskabel vor dem Gebrauch und ersetzen Sie es, wenn es beschädigt ist. Benutzen Sie das Verlängerungskabel nicht unsachgemäß und ziehen Sie nicht an dem Kabel, um den Stecker von der Steckdose zu trennen. Halten Sie das Kabel fern von Wärmequellen und scharfen Kanten. Schalten Sie immer zuerst den Hauptschalter des Luftkompressors aus, bevor Sie den Stecker aus der Steckdose ziehen.

BETRIEB

CHECKLISTE FÜR VORBEREITUNG AUF DIE INBETRIEBNAHME:

1. Lassen Sie ggf. vorhandene Feuchtigkeit vollständig aus dem Druckluftbehälter des Luftkompressors ab. Lassen Sie dazu den überschüssigen Druck über ein Druckluftwerkzeug ab und öffnen Sie anschließend das Ablassventil an der Unterseite des Druckluftbehälters. Schließen Sie das Ventil nach dem Ablassvorgang wieder dicht zu.

im  **WARNUNG: Verletzungsgefahr. Versuchen Sie NIEMALS, das Ablassventil zu öffnen, wenn Druckluftbehälter noch ein Druck von mehr als 700 hPa herrscht!**

2. Stellen Sie sicher, dass der Motorschalter des Luftkompressors in Position AUS (0) ist.
3. Stellen Sie sicher, dass alle Sicherheitsüberdruckventile ordnungsgemäß funktionieren.
4. Stellen Sie sicher, dass alle Schutzabdeckungen und -verkleidungsteile installiert und sicher befestigt sind.

INBETRIEBNAHME:

1. Stellen Sie sicher, dass der Hebel am Druckschalterkasten in Position AUS (0) ist.
2. Stecken Sie den Netzstecker in eine geerdete Steckdose.
3. Legen Sie den Hebel am Druckschalterkasten in Position On (1).
4. START-/STOPP-OPTION: Legen Sie diesen Schalter in Position EIN (0). So kann der Luftkompressor STARTEN, um Druck in den Druckluftbehältern aufzubauen, und dann wieder STOPPEN, sobald der richtige Druck erreicht wird. Wenn der Druck dann während der Arbeit wieder fällt, STARTET der Luftkompressor erneut, um Druck aufzubauen.
5. Stellen Sie den Druck durch Drehen des Druckreglerknopfes nach links auf niedrigeren Druck und durch Drehen nach rechts auf höheren Druck ein.
6. Wenn Sie ungewöhnliche Geräusche oder Vibrationen bemerken, müssen Sie den Luftkompressor stoppen und den Abschnitt "Störungsbeseitigung" konsultieren.

AUSSCHALTEN:

1. Legen Sie den Hebel am Druckschalterkasten in Position AUS (0), um den Luftkompressor zu stoppen. Stoppen Sie den Luftkompressor NIEMALS durch Herausziehen des Steckers aus der Netzsteckdose. Andernfalls kann es zu einem tödlichen Elektroschocks kommen.
2. Lassen Sie die Luft aus dem Druckluftbehälter ab, indem Sie die Luft über eines der angeschlossenen Druckluftwerkzeuge ablassen oder indem Sie den Ring am Sicherheitsüberdruckventil ziehen.
3. Sobald der Druck in den Druckluftbehältern unter 700 hPa gefallen ist, können Sie das Ablassventil am Boden jedes Druckluftbehälters öffnen.
4. Lassen Sie den Luftkompressor abkühlen.
5. Reiben Sie den Luftkompressor sauber und bewahren Sie ihn an einem sicheren, frostfreien Ort auf.

WARTUNG

Lesen Sie diese Anleitung durch, bevor Sie Wartungsarbeiten durchführen. Die folgenden Prozeduren sind zu befolgen, wenn der Luftkompressor zwecks Wartungs- oder Servicearbeiten gestoppt werden soll.

1. Schalten Sie den Luftkompressor aus.

  **WARNUNG: Gehen Sie niemals davon aus, dass der Luftkompressor betriebssicher ist, nur weil er gerade nicht läuft. Er könnte jederzeit unvermittelt starten!**

2. Trennen Sie das Netzkabel von der Spannungsversorgung.
3. Öffnen Sie alle Ablassventile.
4. Warten Sie, bis sich der Luftkompressor abgekühlt hat, bevor Sie mit den Servicearbeiten beginnen.

MAINTENANCE CHART

PROCEDURE	DAILY	WEEKLY	MONTHLY	200 HOURS
Check pump oil level	X			
Oil leak inspection	X			
Drain condensation in air tank(s)	X			
Check for unusual noise/vibration	X			
Check for air leaks	X			
Inspect air filter		X		
Clean exterior of compressor		X		
Check safety relief valve			X	
Change pump oil*				X
Replace air filter				X

*Das Pumpenöl muss nach den ersten 50 Betriebsstunden und danach alle 200 Betriebsstunden oder 3 Monate gewechselt werden, je nachdem was früher eintritt. Reinigungsmittelfreie gerade Gewichte empfohlen.

STÖRUNGSBESEITIGUNG

Symptom 1: Motor läuft nicht oder startet nicht neu.

Netzstecker ist nicht eingesteckt..

Netzstecker in eine geerdete Netzsteckdose stecken.

Motor-/Druckschalter ist in Position AUS (0).

Schalter in Position EIN (1) legen.

Thermoschalter des Motors wurde ausgelöst.

Luftkompressor einschalten, warten, bis sich der Motor abgekühlt hat und dann Motorleistungsschalter prüfen

Sicherung ist durchgebrannt, oder Leistungsschalter wurde ausgelöst.

Sicherung auswechseln oder Leistungsschalter nullstellen.

Ampere-Nennwert der Sicherung prüfen.

Prüfen, ob die Spannung zu niedrig ist.

Andere Elektrogeräte vom Stromkreis trennen oder Luftkompressor an eigenen Nebenstromkreis anschließen.

Falscher Drahtdurchmesser bzw. zu langes Verlängerungskabel

Tabelle auf Seite 10 konsultieren, um richtigen Drahtdurchmesser und richtige Netzkabellänge zu ermitteln.

Druck in Druckluftbehältern höher als der für den Motor-/Druckschalter eingestellte "Einschaltdruck".

Motor startet automatisch, wenn der Druck im Druckluftbehälter unter den "Einschaltdruck" des Motor-/Druckschalters fällt

Druckablassventil am Motor-/Druckschalter hat nicht den Druck aus dem Kompressorumpfenkopf abgelassen.

Leitung entleeren, indem Schalter in Position AUS (0) gelegt wird.

Defekter Motor, Motorkondensator, Motor-/Druckschalter oder defektes Rückschlagventil.

Senco-Kundendienst verständigen

Symptom 2: Wenn die Start-/Stopp-Option eingeschaltet wurde, läuft der Motor ununterbrochen.

MÖGLICHE URSACHE

Motor-/Druckschalter schaltet Motor nicht aus, wenn der Luftkompressor den "Einschaltdruck" erreicht, und das Sicherheitsüberdruckventil wird geöffnet.

Der Luftkompressor ist falsch dimensioniert.

STÖRUNGSBESEITIGUNGSMASSNAHME

Motor-/Druckschalter in Position AUS (0) legen. Wenn der Motor nicht ausgeschaltet wird, Netzstecker des Luftkompressors ziehen. Wenn die elektrischen Kontakte zusammengeschmolzen sind, Druckschalter auswechseln.

Druck auf die Nennkapazität des Luftkompressors begrenzen. Entweder ein kleineres Druckluftwerkzeug oder einen größeren Luftkompressor benutzen.

Symptom 3: Aus dem Ablassventil am Motor-/Druckschalter entweicht weiter Luft, nachdem der Motor gestoppt wurde.

MÖGLICHE URSACHE

Rückschlagventil "hängt" in Position OFFEN.

STÖRUNGSBESEITIGUNGSMASSNAHME

Entfernen, reinigen oder auswechseln.

STÖRUNGSBESEITIGUNG

Symptom 4: Aus dem Ablassventil am Motor-/Druckschalter entweicht weiter Luft, wenn der Motor läuft.

MÖGLICHE URSACHE

Defekter Motor-/Druckschalter.

STÖRUNGSBESEITIGUNGSMASSNAHME

Auswechseln.

Symptom 5: Aus dem Sicherheitsüberdruckventil entweicht Luft.

MÖGLICHE URSACHE

Möglicherweise defektes Sicherheitsüberdruckventil.

STÖRUNGSBESEITIGUNGSMASSNAHME

Sicherheitsüberdruckventil manuell durch Ziehen des Rings betätigen. Wenn es immer noch leckt, muss es ausgewechselt werden.

Zu hoher Druck in Druckluftbehältern.

Defekter Motor-/Druckschalter. Auswechseln.

Symptom 6: Aus den Armaturen entweicht Luft.

MÖGLICHE URSACHE

Armaturen sind nicht dicht genug.

STÖRUNGSBESEITIGUNGSMASSNAHME

Armaturen an der Stelle festziehen, wo entweichende Luft zu hören ist. Armaturen mit Seifenwasser auf Dichtigkeit prüfen. Nicht übermäßig festziehen.

Symptom 7: Aus dem Druckluftbehälter entweicht Luft.

MÖGLICHE URSACHE

Defekter oder korrodierter Druckluftbehälter.

STÖRUNGSBESEITIGUNGSMASSNAHME

Druckluftbehälter muss ausgewechselt werden. Nicht versuchen, den Druckluftbehälter zu reparieren! Schweißen, reparieren, und modifizieren nicht erlaubt.

Symptom 8: Aus dem Einlassfilter entweicht Luft.

MÖGLICHE URSACHE

Beschädigtes Einlassventil (Reed-Ventil).

STÖRUNGSBESEITIGUNGSMASSNAHME

SESCO-Kundendienst anrufen.

Symptom 9: Ungenügender Druck im Druckluftwerkzeug oder Zubehörteil.

MÖGLICHE URSACHE

Druckreglerknopf nicht auf ausreichend hohen Druckwert eingestellt oder defekter Druckregler.

STÖRUNGSBESEITIGUNGSMASSNAHME

Druckreglerknopf auf richtigen Wert einstellen oder auswechseln.

Luftinlassfilter blockiert.

Reinigen.

Luftlecks.

Auf Lecks prüfen und reparieren.

Luftkompressor ist für das Druckluftwerkzeug nicht ausreichend dimensioniert.

Druckluftanforderungen der Zubehörteile prüfen. Wenn diese höher sind als der m_3/min -Wert bzw. die Druckluftleistung des Luftkompressors, benötigen Sie einen größer dimensionierten Luftkompressor.

STÖRUNGSBESEITIGUNG

Symptom 10: Luftkompressor produziert nicht genug Druckluft.

MÖGLICHE URSACHE

Lufteinlassfilter blockiert.

Beschädigtes Ventil (Reed-Ventil).

STÖRUNGSBESEITIGUNGSMASSNAHME

Reinigen

Druckluftbehälter entleeren und Auffüllzeit messen. Mit den Spezifikationen vergleichen. Wenn Istwert niedriger ist, Pumpenkopf ausbauen und Ventilplatte prüfen, reinigen oder auswechseln.

Symptom 11: Feuchtigkeit im Druckluftbehälter.

MÖGLICHE URSACHE

Kondenswasser im Druckluftbehälter, das durch hohe Luftfeuchtigkeit oder dadurch verursacht wird, dass der Luftkompressor nicht lange genug läuft.

STÖRUNGSBESEITIGUNGSMASSNAHME

Druckluftbehälter nach jedem Einsatz entleeren. Bei feuchtem Wetter den Druckluftbehälter ablassen und Lufteinlassfilter benutzen.

MODEL : PC1252
PX馬達

SPARE PARTS LIST

REF. NO.	DESCRIPTION	PART NO.	QTY.
1	Cylinder head	3101061	1
2	Allen bolt set	3B01-M06*040V	4
3	Exhaust elbow	2N06-03T03H	1
4	Air filter	2140023ARS	1
5	Filter element	2142017	1
6	In. & Ex. valve assembly	3B13-AC0747	1
7	Cylinder	3201066	1
8	Double head screw set	3B11-008-A	2
9	Cylinder gasket	2G04-015	1
10	Piston ring set	3B32-47N	1
11	Piston set	3B31-47	1
12	Rod	2315055X	1
13	Crankshaft & balancer	3304081	1
14	Motor set	3B8-XD2006	1
15	Front cover gasket	2G07-010A	1
16	Front cover	3309024	1
17	Bolt	2B02-FM6*015	4
18	Bolt	2B02-FM6*035	1
19	O-ring	2N52-P06	1
20	Dipstick set	2339008ARS	1
21	Cooling fan	2336037-2	1
22	Shroud	2428014RS	1
23	Bolt	3B00-SM06*020VW	4
24	Circuit breaker	2E25-10AS	1
25	Running capacitor	2E27-030S45X45	1
26	Air tank	3401735	1
27	Drain valve	2405012	2
28	Rubber pad set	3433011-ARS	4
29	Bolt	2B02-FM5*010WB	14
30	Grip	3432005	1
31	Allen bolt	2B01-M06*025	2
32	U-nut	2B21-FM06	2
33	Check valve	2414037X	1
34	Unloading tube	2N06-01T02H	1
35	Unloading tube set	3B2-02*170F	1
36	Exhaust tube set	3B2-03*510N	1
37	Pressure switch	2E21-BA266APS	1
38	Pressure relief valve	2406018CE	1
39	Strain relief bushing	2E04-008	3
40	Shroud	3420069	1
41	Plug	2B14-ST02E	3
42	Pressure gauge	2D12-15V14BAR	2
43	Exhaust manifold	2408012RS	1
44	Elbow	2N06-02T02SRS	1
45	Tube	2T06-030RS	1
46	Quick coupler	07S1/4M-ERS	1
47	Cable	2E02-2C30602Y2T	1
48	Power cable	2E01-029	1
49	Auto relief valve	2409010	1

TECHNISCHE DATEN

Model #	PC1252
Motor	
Motornennleistung	2.0 HP / 1.5 KW
Netzspannung	230V
Vorsicherung	10A
Frequenz (Hz)	50
Phase	1
Drehzahl	2850
Kompressor Pumpe	
Anzahl der Zylinder	1
Kompressionsphasen	1
Schmierung	Öl
Öl Typ	SENCO PC0344
Kurbelgehäuse	Aluminium
Lager	Kugellager
Zylinder	Aluminium/Stahl
Ventile Reed	Blende
Zylinderkopf	Aluminium
Filter	Einsatz
Motor/Druckschalter Einstellung	
Ausschaltdruck	9 Bar
Einschaltdruck	7 Bar
Bedienungselemente	An (1) / Aus (O)
Kessel	
Kesselinhalt	3 ltr
Leistung	
Ansaugleistung L/min	198 L/min (7.06 CFM)
Effekt. Liefermenge @ 6 bar L/min	82 L/min (4.69 CFM)
Max. Betriebsüberdruck	9 Bar
Füllzeit: 0-9 Bar	15 sec.
Erholungszeit: 7-9bar:	4 sec.
Gewicht	
Nettogewicht	22.5 kg
Abmessungen	
Abmessung LxBxH	54x32x46cm
Measured sound power level [dB]	88 dBA
Guaranteed sound power level [dB]	90 dBA

SENCO-KOMPRESSOR- UND -TEILEGARANTIE

Dieser Kompressor wurde auf der Basis strengster Material- und Verarbeitungsnormen entwickelt und hergestellt.

KOMPRESSORGARANTIE:

Diese Garantie gilt für 1 year ab dem Datum des Kaufs durch den ursprünglichen Endkäufer. Während dieses Zeitraums repariert oder (nach Ermessen von Senco) ersetzt Senco Products, Inc., dem ursprünglichen Endkäufer jedes Originalteil. Dies geschieht kostenlos, wenn sich die Teile nach Untersuchung durch ein von Senco bevollmächtigtes Garantie-Service-Center als mangelhaft in Bezug auf Material oder Verarbeitung erweisen, und zwar mit Ausnahme und unter Ausschluss der unten beschriebenen Punkte. Für jedes Ersatzteil gilt eine Garantie, deren Dauer der Restlaufzeit der für das ersetzte Teil geltenden Garantie entspricht. Sollte die Reparatur oder der Ersatz eines Teils oder des ganzen Kompressors erforderlich sein, so schickt der ursprüngliche Endkäufer den kompletten Kompressor oder das Teil franko an das nächstliegende von Senco bevollmächtigte Garantie-Service-Center, und zwar zusammen mit der Kaufquittung oder einem positiven Nachweis, dass für das Teil bzw. den Kompressor noch die Garantie gilt.

Senco leistet Gewähr, dass alle Teile Ihres Senco-Luftkompressor während der folgenden Zeiträume frei von Material- und Verarbeitungsmängeln sind:

Mangelhafte Teile werden – soweit sie nicht normalem Verschleiß unterliegen – während der Garantiezeit ausgewechselt oder (nach Ermessen von Senco) ersetzt.

Die Entschädigung ist in jedem Fall begrenzt auf den Kaufpreis.

AUSSCHLÜSSE:

1. Diese Garantie deckt keine Teile ab, die aufgrund von normalem Verschleiß, falschem Gebrauch, Missbrauch, Unfällen, Betrieb mit anderen als den empfohlenen Drehzahlen oder Spannungen (gilt nur für elektrische Baugruppen), unsachgemäßer Lagerung oder transportbedingter Beschädigung beschädigt werden.
2. Nichteinhaltung der Bedienungsanleitung, der technischen Daten und der Wartungspläne.
3. Arbeitskosten, Verluste oder Schäden, die auf unsachgemäßen Betrieb oder unfachmännische Wartungs- oder Reparaturarbeiten zurückzuführen sind, die von einer bzw. mehreren Personen durchgeführt wurden, bei denen es sich nicht um ein von Senco bevollmächtigtes Garantie-Service-Center handelt.
4. Bei Verwendung anderer als originaler Senco-Ersatzteile erlischt die Garantie.

Diese Garantie unterliegt der Bedingung, dass der Kompressor vom Käufer ordnungsgemäß benutzt wird, und sie deckt Folgendes nicht ab:

- (A) Anormale Bedingungen, Unfall, Fahrlässigkeit, Missbrauch oder unsachgemäße Lagerung des Geräts.
- (B) Nichteinhaltung der Bedienungs- bzw. der Wartungsanleitung.
- (C) Nicht von Senco genehmigte Modifikationen.
- (D) Reparatur- oder Wartungsarbeiten (außer dem regelmäßigen Entleeren des Druckluftbehälters, das in Ihrer Bedienungs- und Wartungsanleitung vorgeschrieben wird), die von anderen Personen als den von Senco bevollmächtigten Vertretern durchgeführt werden.
- (E) Transportschäden.

DIESE GRANTIE IST DIE ALLEINIGE GARANTIE FÜR DIESEN KOMPRESSOR, UND ALLE ANDEREN GARANTIEEN – GANZ GLEICH, OB DIESE MÜNDLICH ODER SCHRIFTLICH, IMPLIZIT ODER EXPLIZIT GEGEBEN WERDEN, EINSCHLIESSLICH UNTER ANDEREM DER IMPLIZITEN GARANTIE DER MARKTGÄNGIGKEIT ODER DER EIGNUNG FÜR EINEN BESTIMMTEN ZWECK – SIND AUSGESCHLOSSEN. DIE EINZIGEN RECHTSBEHELFE DES KÄUFERS BZW. BENUTZERS SIND AUSSCHLIESSLICH DIE OBEN GENANNTEN RECHTSBEHELFE. SENCO PRODUCTS, INC., HAFTE KEINESWEGS FÜR SEKUNDÄR-, FOLGE-, INDIREKTE ODER SONDERSCHÄDEN. DIE HAFTUNG VON SENCO ÜBERSTEIGT IN KEINEM FALL – GANZ GLEICH, OB IN FOLGE EINES VERSTOSSES GEGEN DEN VERTRAG ODER DIE GARANTIE ODER WEGEN UNERLAUBTER HANDLUNG (EINSCHLIESSLICH FAHRLÄSSIGKEIT) ODER SONSTIGEM – DEN PREIS DES KOMPRESSORS, DER ANLASS FÜR DEN HAFTUNGSANSPRUCH GAB. JEDWEDE MIT DEM GEBRAUCH DIESES KOMPRESSORS VERBUNDENE HAFTUNG ENDET MIT ABLAUF DER OBEN GENANNTEN GARANTIEZEIT.

Ersatz für den Kompressor aufgrund von Elementarereignissen

Senco ersetzt auch jeden Kompressor, der durch höhere Gewalt zerstört wird, z.B. durch Überschwemmung, Erdbeben, Wirbelsturm oder andere Katastrophen, die ausschließlich auf Naturkräfte zurückzuführen sind. Ein derartiger Anspruch wird mit der Maßgabe erfüllt, dass betreffender ursprünglicher Endkäufer zuvor eine ausgefüllte Garantiergisterkarte eingeschickt hat und dass er dann einen Nachweis darüber vorlegt, dass er Eigentümer des Kompressors ist, sowie eine akzeptable Bestätigung, in der diese höhere Gewalt durch einen Versicherungsträger, eine Polizeibehörde oder eine sonstige amtliche Stelle dokumentiert wird.





PC1252 Elektryczna sprężarka powietrza

Instrukcja obsługi



2010 by Verpa-Senco BV

PC1252 Rev. \$*!\$, !&\$%&



Instrukcja zawiera ostrzeżenia związane z bezpieczeństwem użytkownika sprężarki.



Niniejszy podręcznik należy przeczytać i zrozumieć.

SPIS TREŚCI

WPROWADZENIE.....	3
UWAGI DOTYCZĄCE BEZPIECZEŃSTWA.....	3
KONTROLA.....	3
OSTRZEŻENIA DOTYCZĄCE BEZPIECZEŃSTWA.....	4
ELEKTRYKA.....	4
WYBUCHY I POŻARY.....	5
ROZERWANIE.....	5
INHALACJA.....	6
OPARZENIA.....	6
LATAJĄCE PRZEDMIOTY.....	6
CZĘŚCI RUCHOME.....	7
NIEDOPATRZENIA.....	7
USZKODZENIA SPRĘŻARKI POWIETRZA.....	7
BUDOWA SPRĘŻARKI.....	8
PRZYGOTOWANIE.....	10
PRZYGOTOWANIE WSTĘPNE.....	10
UMIEJSCOWIENIE.....	10
ELEKTRYKA.....	10
OBSŁUGA.....	11
CZYNNOŚCI KONTROLNE PRZED URUCHOMIENIEM.....	11
URUCHAMIANIE.....	11
ZATRZYMYWANIE.....	11
KONSERWACJA.....	11
ROZWIĄZYWANIE PROBLEMÓW.....	12-14
DANE TECHNICZNE.....	15
GWARANCJA.....	16

WPROWADZENIE

Gratulujemy zakupu nowej sprężarki powietrza marki SENCO! Zapewniamy, że sprężarki SENCO są konstruowane z zachowaniem najwyższych poziomów precyzji i dokładności. Każdy podzespół jest rygorystycznie kontrolowany przez techników, aby zapewnić jakość, trwałość i wydajność sprężarki.

Niniejsza instrukcja została przygotowana z myślą o użytkowniku. Przeczytanie i przestrzeganie opisanych w niej prostych instrukcji bezpieczeństwa, instalacji, obsługi i konserwacji, zapewni wieloletnią bezawaryjną pracę sprężarki powietrza marki SENCO. Treść niniejszego podręcznika opiera się na najnowszych informacjach dotyczących wyrobu, dostępnych w chwili publikacji. Producent zastrzega sobie prawo dokonywania zmian ceny, koloru, materiałów, wyposażenia, danych technicznych oraz modeli w dowolnym czasie bez powiadomienia.



UWAGI DOTYCZĄCE BEZPIECZEŃSTWA!

Wszelkie ostrzeżenia, takie jak: NIEBEZPIECZEŃSTWO, OSTRZEŻENIE oraz OSTROŻNIE będą otoczone ramką UWAGI DOTYCZĄCEJ BEZPIECZEŃSTWA. Ramka ta oznacza i podkreśla ostrzeżenia dotyczące bezpieczeństwa, które muszą być przestrzegane podczas obsługi omawianej sprężarki powietrza. Ostrzeżeniom bezpieczeństwa towarzyszą słowa kluczowe, które oznaczają stopień lub poziom zagrożenia. W niniejszym podręczniku użyto następujących słów kluczowych:

NIEBEZPIECZEŃSTWO: wskazuje na stwarzającą bezpośrednie zagrożenie sytuację, której nie uniknięcie DOPROWADZI do śmierci lub poważnych obrażeń ciała.

OSTRZEŻENIE: wskazuje na potencjalnie groźną sytuację, której nie uniknięcie MOŻE doprowadzić do śmierci lub poważnych obrażeń ciała.

OSTROŻNIE: wskazuje na potencjalnie groźną sytuację, której nie uniknięcie MOŻE doprowadzić do lekkich lub średnich obrażeń ciała, bądź uszkodzenia sprężarki powietrza.



Przedstawione po lewej symbole to symbole uwag dotyczących bezpieczeństwa. Symbole te mają za zadanie zwrócić uwagę na elementy lub procedury, które mogą być niebezpieczne dla osób użytkujących omawiane urządzenie.

KAŻDA OSOBA UŻYTKUJĄCA OMAWIANE URZĄDZENIE WINNA ZAWSZE OTRZYMAĆ EGZEMPLARZ NINIEJSZEGO PODRĘCZNIKA. PRZED ROZPOCZĘCIEM EKSPLOATACJI OMAWIANEJ SPRĘŻARKI POWIETRZA NALEŻY PRZECZYTAĆ WSZYSTKIE INSTRUKCJE ZAWARTE W NINIEJSZYM PODRĘCZNIKU ORAZ INSTRUKCJE DOSTARCZONE PRZEZ PRODUCENTÓW WYPOSAŻENIA DODATKOWEGO, ZWRACAJĄC SZCZEGÓLNA UWAGĘ NA OSTRZEŻENIA DOTYCZĄCE BEZPIECZEŃSTWA, ABY NIE DOPUŚCIĆ DO EWENTUALNOŚCI WYSTĄPIENIA OBRAŻEŃ CIAŁA OPERATORA.

KONTROLA

Wyjąć sprężarkę z opakowania i zanotować poniżej jej numer seryjny. Skontrolować pod kątem oznak widocznych lub ukrytych uszkodzeń transportowych. Przed rozpoczęciem eksploatacji sprężarki powietrza należy upewnić się, czy wszystkie uszkodzone części zostały wymienione, a wszelkie problemy natury mechanicznej zostały usunięte.



NUMER SERYJNY _____

Przed skontaktowaniem się z serwisem, prosimy przygotować następujące informacje:

1. Numer modelu
2. Numer seryjny
3. Data i miejsce zakupu



OSTRZEŻENIA DOTYCZĄCE BEZPIECZEŃSTWA
PRZED ROZPOCZĘCIEM UŻYTKOWANIA SPRĘŻARKI POWIETRZA NALEŻY
PRZECZYTAĆ WSZYSTKIE OSTRZEŻENIA DOTYCZĄCE BEZPIECZEŃSTWA

ZAGROŻENIE	MOŻLIWE	KONSEKWENCJE
<p>CZYNNOŚCI ZAPOBIEGAWCZE RYZIKO PORAŻENIA PRĄDEM ELEKTRYCZNYM</p>  	<p>Brak prawidłowego uziemienia sprężarki powietrza może doprowadzić do poważnych obrażeń ciała lub śmierci. Sprężarka powietrza jest zasilana prądem elektrycznym. W przypadku nieprawidłowego użytkowania może ona powodować porażenia prądem elektrycznym.</p> <p>Kabel zasilający może powodować porażenie prądem elektrycznym.</p> <p>Nieprawidłowa eksploatacja sprężarki powietrza może prowadzić do porażenia prądem elektrycznym.</p> <p>Próby wykonywania napraw elektrycznych przez osoby niewykwalifikowane mogą prowadzić do poważnych obrażeń ciała lub śmierci.</p>	<p>Upewnić się, czy wtyczka sprężarki powietrznej jest podłączona do prawidłowo uziemionego gniazda, które zapewnia właściwe napięcie oraz jest odpowiednio chronione bezpiecznikiem.</p> <p>Sprawdzić, czy kabel zasilający nie nosi oznak zgniecenia, przecięcia lub uszkodzeń termicznych. Uszkodzony kabel wymienić przed rozpoczęciem użytkowania.</p> <p>Wszystkie połączenia należy utrzymywać w stanie suchym i nie dopuszczać do zetknięcia z podłożem. Nie dopuszczać do zanurzenia kabli elektrycznych w wodzie oraz do takiego ich ułożenia, w którym może dojść do kontaktu z wodą. Nie dotykać wtyczki wilgotnymi dłońmi.</p> <p>Nie ciągnąć za kabel elektryczny w celu odłączenia od gniazda.</p> <p>Zabrania się eksploatacji sprężarki powietrza w warunkach wysokiej wilgotności oraz na wolnym powietrzu gdy pada deszcz. Zabrania się eksploatacji sprężarki powietrza przy zdemontowanych lub uszkodzonych osłonach/pokrywach.</p> <p>Wszelkie naprawy i połączenia elektryczne w omawianej sprężarce powietrza winny być wykonywane przez autoryzowany personel serwisu, zgodnie z krajowymi i lokalnymi przepisami elektrycznymi.</p> <p>Przed otwarciem obudowy jakiegokolwiek urządzenia elektrycznego należy zawsze wyłączyć sprężarkę powietrza, uwolnić ciśnienie i odłączyć wtyczkę od źródła zasilania. Zaczekać na ostygnięcie sprężarki powietrza. Nigdy nie należy zakładać, że wykonywanie prac nad sprężarką powietrza jest bezpieczne tylko dlatego, że sprężarka nie pracuje. W każdej chwili może ona uruchomić się samoczynnie.</p>





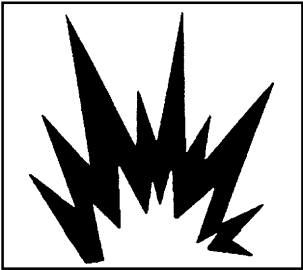
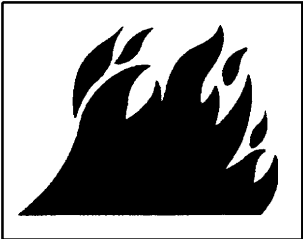
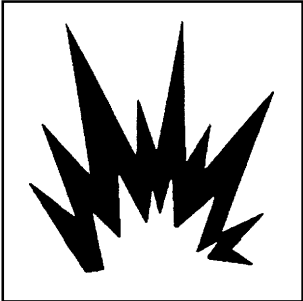

OSTRZEŻENIA DOTYCZĄCE BEZPIECZEŃSTWA
PRZED ROZPOCZĘCIEM UŻYTKOWANIA SPRĘŻARKI POWIETRZA NALEŻY
PRZECZYTAĆ WSZYSTKIE OSTRZEŻENIA DOTYCZĄCE BEZPIECZEŃSTWA

ZAGROŻENIE	MOŻLIWE	KONSEKWENCJE
<p>CZYNNOŚCI ZAPOBIEGAWCZE RYZIKO WYBUCHU LUB POŻARU</p>  	<p>Iskrzenie elektryczne normalnie występujące w silniku i łączniku ciśnieniowym może prowadzić do poważnych obrażeń ciała lub śmierci.</p> <p>Zastonięcie jakichkolwiek otworów wentylacyjnych sprężarki powietrza może spowodować przegrzanie i zapalenie się sprężarki, prowadząc do poważnych obrażeń ciała.</p>	<p>Sprężarki powietrza należy zawsze używać w dobrze wentylowanym miejscu, które jest wolne od łatwopalnych oparów, palnych pyłów, gazów i innych materiałów palnych.</p> <p>Podczas rozpylania materiałów palnych, sprężarkę powietrza należy umieścić w odległości co najmniej 6 metrów od strefy rozpylania (może zająć konieczność użycia dodatkowego węża).</p> <p>Zabrania się umieszczania jakichkolwiek przedmiotów na sprężarce i opierania ich o sprężarkę powietrza. Pracująca sprężarka powietrza winna być ustawiona w odległości co najmniej 30cm od ścian lub przeszkód, które mogłyby ograniczyć prawidłową wentylację.</p>
<p>RYZIKO ROZERWANIA</p> 	<p>Brak prawidłowej konserwacji zbiorników powietrza może spowodować ich eksplozję, prowadząc do poważnych obrażeń ciała lub śmierci.</p> <p>Użycie nieprawidłowych podzespołów, osprzętu lub wyposażenia może spowodować awarię sprężarki powietrza lub eksplozję wyposażenia, prowadząc do poważnych obrażeń ciała.</p>	<p>Zbiornik powietrza należy opróżniać codziennie lub po każdym użyciu urządzenia, aby nie dopuścić do gromadzenia się wilgoci w jego wnętrzu.</p> <p>Jeżeli nastąpi rozszczelnienie zbiornika, należy go natychmiast wymienić. Zabrania się naprawiania, spawania oraz modyfikowania zbiornika powietrza i jego osprzętu.</p> <p>Zabrania się regulowania ciśnień nastawionych fabrycznie.</p> <p>Zabrania się przekraczania maksymalnego dopuszczalnego ciśnienia podanego przez producenta osprzętu.</p> <p>Ze względu na bardzo wysoką temperaturę, nie używać przewodów z tworzyw sztucznych oraz połączeń lutowanych na przewodzie wylotowym.</p> <p>Zabrania się wykorzystywania sprężarki powietrza do pompowania niewielkich, niskociśnieniowych przedmiotów, takich jak np. zabawki.</p> <p>Wszelkie węże i armatura winny być odpowiednie dla danego miejsca użycia i maksymalnego dopuszczalnego ciśnienia roboczego sprężarki przenośnej.</p>

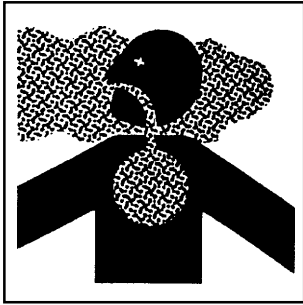

OSTRZEŻENIA DOTYCZĄCE BEZPIECZEŃSTWA

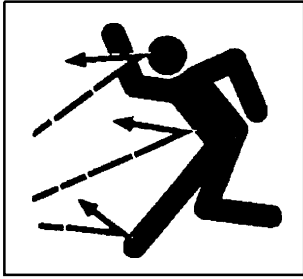
PRZED ROZPOCZĘCIEM UŻYTKOWANIA SPRĘŻARKI POWIETRZA NALEŻY PRZECZYTAĆ WSZYSTKIE OSTRZEŻENIA DOTYCZĄCE BEZPIECZEŃSTWA

ZAGROŻENIE	MOŻLIWE	KONSEKWENCJE
<p>CZYNNOŚCI ZAPOBIEGAWCZE RYZIKO INHALACJI</p> 	<p>Wdychanie sprężonego powietrza może doprowadzić do poważnych obrażeń ciała lub śmierci. Strumień powietrza może zawierać tlenek węgla, opary toksyczne oraz cząstki stałe.</p> <p>Rozpylane materiały, takie jak lakiery, rozpuszczalniki do farb, preparaty do usuwania powłok lakierniczych, preparaty owadobójcze, środki chwastobójcze itp. zawierają szkodliwe opary i związki trujące.</p>	<p>Zabrania się wdychania powietrza bezpośrednio ze sprężarki powietrza lub za pośrednictwem respiratora podłączonego do sprężarki powietrza.</p> <p>Sprężarki należy używać tylko w miejscu dobrze wentylowanym. Przestrzegać wszystkich instrukcji bezpieczeństwa podanych dla materiałów, które są rozpylane. Praca z niektórymi materiałami może wymagać użycia respiratora.</p>
<p>RYZIKO POPARZENIA</p> 	<p>Dotknięcie nieosłoniętych części metalowych może doprowadzić do poważnych obrażeń ciała. Miejsca te mogą nadal być gorące przez pewien czas po wyłączeniu sprężarki powietrza.</p>	<p>Nie dopuszczać do zetknięcia się jakiegokolwiek części ciała i innych przedmiotów z odsłoniętymi częściami metalowymi sprężarki powietrza, silnika oraz przewodów rurowych.</p>
<p>RYZIKO OD LATAJĄCYCH PRZEDMIOTÓW</p> 	<p>Strumień sprężonego powietrza może doprowadzić do uszkodzeń tkanek miękkich.</p>	<p>Należy zawsze nosić okulary ochronne Z87 zgodnie z wymogami OSHA, aby chronić oczy przed lotnymi ciałami stałymi.</p> <p>Zabrania się kierowania strumienia powietrza na jakąkolwiek część ciała osób oraz zwierząt.</p> <p>Zabrania się pozostawiania sprężarki powietrza pod ciśnieniem bez nadzoru. Przed przystąpieniem do konserwacji oraz przyłączania narzędzi lub wyposażenia, należy wyłączyć sprężarkę powietrza i uwolnić ciśnienie</p>
<p>OBOWIĄZEK OCHRONY OCZU</p> 	<p>Strumień sprężonego powietrza może nadawać ciałom stałym znaczne prędkości, prowadząc do poważnych obrażeń ciała.</p>	<p>Podczas użytkowania sprężarki powietrza należy zawsze utrzymywać bezpieczną odległość od osób i zwierząt.</p> <p>Zabrania się przestawiania sprężarki powietrza gdy zbiornik powietrza znajduje się pod ciśnieniem. Zabrania się podejmowania prób przestawienia sprężarki powietrza w inne miejsce ciągnąc za wąż.</p>



OSTRZEŻENIA DOTYCZĄCE BEZPIECZEŃSTWA
PRZED ROZPOCZĘCIEM UŻYTKOWANIA SPRĘŻARKI POWIETRZA NALEŻY
PRZECZYTAĆ WSZYSTKIE OSTRZEŻENIA DOTYCZĄCE BEZPIECZEŃSTWA

ZAGROŻENIE	MOŻLIWE	KONSEKWENCJE
<p>CZYNNOŚCI ZAPOBIEGAWCZE RYZIKO OD CZĘŚCI RUCHOMYCH</p> 	<p>Ryzyko wystąpienia obrażeń ciała spowodowanych częściami ruchomymi. Sprężarka powietrza włącza i wyłącza się automatycznie gdy łącznik ciśnieniowy znajduje się w położeniu „On/Auto” (Zał./Auto).</p>	<p>Sprężarkę powietrza należy wyłączać zawsze, gdy nie jest używana. Przed przystąpieniem do konserwacji należy uwolnić ciśnienie z węża pneumatycznego i wyjąć wtyczkę urządzenia z gniazda elektrycznego. Wszelkie naprawy sprężarki powietrza winny być wykonywane przez autoryzowany personel serwisu. Nigdy nie należy zakładać, że wykonywanie prac nad sprężarką powietrza jest bezpieczne tylko dlatego, że sprężarka nie pracuje. W każdej chwili może ona uruchomić się samoczynnie.</p>
<p>OSTRZEŻENIE: URZĄDZENIE MOŻE URUCHOMIĆ SIĘ BEZ UPRZEDZENIA</p> 	<p>Ryzyko wystąpienia obrażeń ciała spowodowanych niedopatrzzeniami.</p>	<p>Zabrania się użytkowania urządzenia bez pokryw/osłon zabezpieczających. Uszkodzone pokrywy/osłony należy wymienić na nowe przed użyciem sprężarki powietrza.</p>
<p>RYZIKO OD NIEDOPATRZEŃ</p> 		<p>Nigdy nie zezwalać dzieciom i młodzieży na obsługę omawianej sprężarki powietrza.</p> <p>Należy zachować czujność i postępować z rozmysłem. Zabrania się użytkowania sprężarki powietrza w stanie zmęczenia a także pod wpływem alkoholu lub leków/narkotyków.</p> <p>Należy znać sposób zatrzymywania sprężarki powietrza. Zapoznać się dokładnie ze wszystkimi elementami sterującymi.</p>
<p>RYZIKO USZKODZENIA SPRĘŻARKI POWIETRZA</p>	<p>Ryzyko poważniejszych napraw.</p>	<p>Zabrania się użytkowania sprężarki powietrza bez filtra powietrza.</p> <p>Zabrania się użytkowania sprężarki powietrza w środowisku żrącym.</p> <p>Sprężarkę powietrza należy zawsze użytkować w pozycji stabilnej i bezpiecznej, aby nie dopuścić do jej przewrócenia lub upadku.</p> <p>Należy postępować zgodnie z wszelkimi instrukcjami konserwacji podanymi w niniejszym podręczniku.</p> <p>Nie używać sprężarki przed zalaniem oleju.</p>

NINIEJSZE INSTRUKCJE NALEŻY ZACHOWAĆ !

BUDOWA SPRĘŻARKI



- 1) Łącznik ciśnieniowy silnika
- 2) Pompa sprężarki powietrza
- 3) Ciśnieniowy zawór bezpieczeństwa
- 4) Manometr ciśnienia w zbiorniku powietrza
- 5) Manometr ciśnienia wyjściowego
- 6) Regulator ciśnienia
- 7) Przewód wylotowy
- 8) Filtr wlotowy powietrza
- 9) Złącze
- 10) Zawór spustowy zbiornika powietrza
- 11) Zawór zimnego rozruchu
- 12) Termiczne zabezpieczenie przeciążeniowe silnika
- 13) Miarka prętowa

BUDOWA SPRĘŻARKI

1) ŁĄCZNIK CIŚNIENIOWY SILNIKA: Łącznik ten służy do uruchamiania i zatrzymywania sprężarki powietrza. Ustawienie łącznika w pozycji włączonej (On) zapewnia automatyczne działanie łącznika ciśnieniowego, który uruchamia silnik, gdy ciśnienie w zbiorniku powietrza spada poniżej ustawionego fabrycznie ciśnienia załączania. W pozycji włączonej (On), łącznik ciśnieniowy zatrzymuje silnik, gdy ciśnienie w zbiorniku powietrza osiąga ustawione fabrycznie ciśnienia wyłączenia. Ze względów bezpieczeństwa, łącznik ten posiada również zainstalowany z boku zawór uwalniania ciśnienia, który automatycznie uwalnia sprężone powietrze z głowicy pompy sprężarki powietrza oraz jej przewodu wylotowego, gdy sprężarka powietrza osiągnie ciśnienie wyłączenia lub zostanie wyłączona ręcznie. Pozwala to na swobodny rozruch silnika. Przeważenie łącznika w położenie wyłączone (Off) odłącza zasilanie silnika i zatrzymuje sprężarkę powietrza.

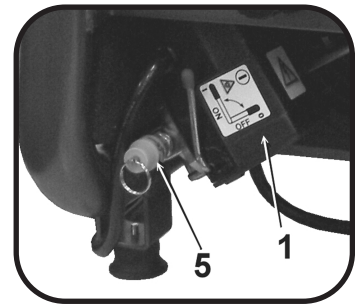

2) TERMICZNE ZABEZPIECZENIE PRZECIĄŻENIOWE SILNIKA: Silnik elektryczny jest wyposażony w termiczne zabezpieczenie przeciążeniowe. Jeżeli silnik przegrzeje się z jakiegokolwiek powodu, termiczne zabezpieczenie przeciążeniowe wyłączy zasilanie, zapobiegając uszkodzeniu silnika. Należy poczekać na ostygnięcie silnika. Silnik jest wyposażony w wyłącznik. Jeżeli nastąpiło wyzwolenie wyłącznika, należy go z powrotem załączyć.

3) FILTR WLOTOWY POWIETRZA: Filtr służy do oczyszczania powietrza dostarczanego do pompy. Aby zapewnić ciągły dopływ czystego, chłodnego i suchego powietrza, filtr ten musi być zawsze czysty, a otwór wentylacyjny nie może być zasłonięty w żaden sposób. Filtr można zdemontować i oczyścić przy użyciu ciepłej wody z mydłem. Filtr należy oplukać i osuszyć powietrzem.

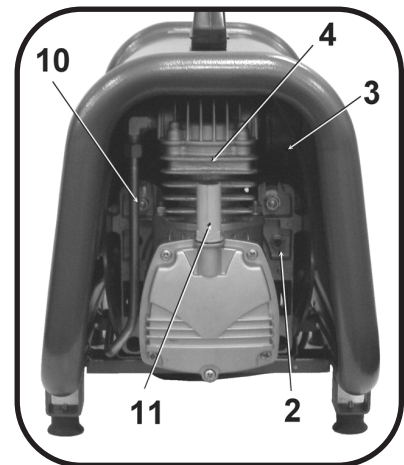

4) POMPA SPRĘŻARKI POWIETRZA: Sprężanie powietrza odbywa się dzięki pionowym ruchom posuwisto-zwrotnym tłoka. Podczas suwu w dół następuje zasysanie powietrza przez zawór wlotowy powietrza, podczas gdy zawór wylotowy pozostaje zamknięty. Podczas suwu do góry następuje sprężanie powietrza, zawór wlotowy zamyka się, a sprężone powietrze jest wypychane przez zawór wylotowy do przewodu wylotowego, przez zawór kontrolny, a następnie trafia do zbiornika powietrza.

5) CIŚNIENIOWY ZAWÓR BEZPIECZEŃSTWA: Zawór ten ma za zadanie zapobiegać awariom układu poprzez uwolnienie sprężonego powietrza z układu, gdy ciśnienie osiągnie uprzednio ustalony poziom. Zawór jest ustawiony przez producenta i zabrania się modyfikowania go w jakikolwiek sposób. Aby sprawdzić, czy zawór działa prawidłowo, należy pociągnąć za pierścień. Powinno nastąpić uwolnienie powietrza pod ciśnieniem. Po zwolnieniu pierścienia, wróci on na miejsce.

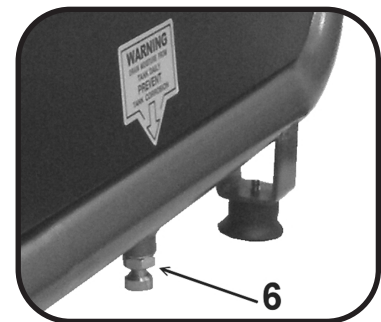

6) ZAWÓR SPUSTOWY ZBIORNIKA POWIETRZA: Zawór spustowy służy do usuwania wilgoci ze zbiorników powietrza po wyłączeniu sprężarki powietrza. **ZABRANIA SIĘ** podejmowania prób otwierania zaworu spustowego gdy w zbiorniku znajduje się powietrze pod ciśnieniem przekraczającym 0,7 bara (10 PSI)! Aby otworzyć zawór spustowy, należy obrócić dźwignię o 1/4 obrotu. Przechylić zbiornik, aby upewnić się, że wszystkie skropliny spłynęły przez zawór.

7) MANOMETR CIŚNIENIA W ZBIORNIKU POWIETRZA: Manometr ciśnienia w zbiorniku powietrza wskazuje ciśnienie nagromadzonego w zbiornikach powietrza.

8) MANOMETR CIŚNIENIA WYJŚCIOWEGO: Manometr ciśnienia wyjściowego wskazuje ciśnienie powietrza dostępnego na wyjściu regulatora. Ciśnienie to jest kontrolowane za pomocą regulatora i jest zawsze mniejsze lub równe ciśnieniu w zbiorniku powietrza.

9) REGULATOR CIŚNIENIA: Ciśnienie powietrza wypływającego ze zbiornika powietrza jest regulowane przy użyciu pokrętła regulatora. Obrócenie pokrętła regulacyjnego zgodnie z ruchem wskazówek zegara zwiększa ciśnienie wylotowe, a obrócenie go przeciwnie do ruchu wskazówek zegara zmniejsza ciśnienie wylotowe.

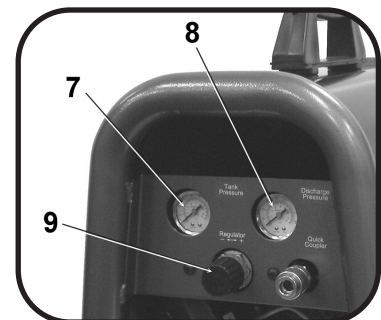

10) PRZEWÓD WYLOTOWY: Należy pamiętać, że przewód wylotowy jest bardzo gorący. **GORĄCE POWIERZCHNIE:** Nie zdejmować izolacyjnej nakładki ochronnej. Wysoka temperatura po dłuższej pracy.

11) MIARKA PRĘTOWA: Miarka prętowa służy do pomiaru ilości oleju w pompie. Poziom oleju należy sprawdzać codziennie, upewniając się, czy zawiera się on pomiędzy znakiem poziomu minimalnego i maksymalnego. Wydstawianie się powietrza przez odpowietrznik jest zjawiskiem normalnym.

12) ZAWÓR ZIMNEGO ROZRUCHU: Umożliwia uruchomienie pompy sprężarki z mniejszymi oporami ciśnienia, co ogranicza pobór prądu.

PRZYGOTOWANIE

PRZYGOTOWANIE WSTĘPNE:

1. Przeczytać ostrzeżenia dotyczące bezpieczeństwa przed przystąpieniem do przygotowywania sprężarki powietrza.
2. Włąć całą zawartość dołączonej butelki z olejem przed uruchomieniem sprężarki.
3. Upewnić się, czy poziom oleju znajduje się powyżej znaku minimalnego i poniżej znaku maksymalnego na miarce prętowej. Jeżeli poziom jest niski, należy dolać oleju do pomp sprężarek.

UMIEJSCOWIENIE:

OSTROŻNIE

Aby nie dopuścić do uszkodzenia sprężarki powietrza, nie należy jej przechylać w osi podłużnej ani poprzecznej więcej niż o 10 stopni.

1. Sprężarkę powietrza należy ustawić w odległości co najmniej 30 cm od przeszkód, które mogłyby uniemożliwić prawidłową wentylację.

Nie ustawiać sprężarki powietrza w miejscach:

- gdzie występują oznaki wycieków oleju lub gazu;
- gdzie mogą występować łatwopalne opary, gazy lub materiały;



OSTRZEŻENIE

Wejście iskier elektrycznych występujących w silniku i łączniku ciśnieniowym w kontakt z łatwopalnymi oparami, palnymi pyłami, gazami i innymi materiałami palnymi może prowadzić do poważnych obrażeń ciała lub śmierci. Podczas używania sprężarki powietrza do malowania natryskowego, sprężarkę powietrza należy ustawiać tak daleko od miejsca wykonywania prac, jak to tylko możliwe, wykorzystując dodatkowe węże pneumatyczne zamiast kabli przedłużających.

- gdzie temperatura spada poniżej 0°C lub przekracza 40°C;
- gdzie występuje możliwość zasysania przez sprężarkę silnie zanieczyszczonego powietrza lub wody.

ELEKTRYKA:



NIEBEZPIECZEŃSTWO

Nieprawidłowe podłączenie przewodu uziemiającego urządzenia może prowadzić do ryzyka porażenia prądem elektrycznym. W przypadku wątpliwości odnośnie prawidłowego uziemienia gniazda elektrycznego, należy zwrócić się do wykwalifikowanego elektryka lub personelu serwisu. Zabrania się używania jakiegokolwiek rodzaju adapterów lub przejściówek wraz z omawianym urządzeniem. Jeżeli konieczna jest naprawa lub wymiana kabla zasilającego lub wtyczki, nie podłączać przewodu uziemiającego do któregośkolwiek z bolców wtyczki. Przewód uziemiający posiada izolację w kolorze zielonym, na której mogą również występować żółte paski.



OSTRZEŻENIE

Omawiane urządzenie musi być uziemione. W przypadku awarii lub uszkodzenia, uziemienie zapewnia drogę najniższej rezystancji dla prądu elektrycznego, co zmniejsza ryzyko porażenia prądem elektrycznym. Wyrób jest wyposażony w kabel zasilający posiadający przewód uziemienia urządzenia oraz wtyczkę ze stykiem uziemiającym. Wtyczka musi być podłączona do odpowiedniego gniazda, które jest prawidłowo zainstalowane i uziemione, zgodnie ze wszystkimi lokalnymi przepisami i zarządzeniami.

1. FIRMA Senco® NIE ZALECA UŻYWANIA KABLI PRZEDŁUŻAJĄCYCH, ponieważ mogą one powodować straty mocy oraz przegrzewanie silnika. Zamiast kabli przedłużających zaleca się używanie dodatkowego węża pneumatycznego. Jeżeli nie można uniknąć konieczności użycia kabla przedłużającego, jego wtyczkę należy podłączać do odłącznika ziemnozwarciowego (GFCI) znajdującego się w skrzynkach rozdzielczych lub gniazdach chronionych. Podczas korzystania z kabla przedłużającego, należy przestrzegać poniższych zaleceń:

<u>Długość kabla</u>	<u>Przekrój przewodu</u>
Do 8 metrów	3,31 mm ² (12 AWG)
Do 30 metrów	5,26 mm ² (10 AWG)
Do 50 metrów	8,36 mm ² (8 AWG)
Do 75 metrów	13,3 mm ² (6 AWG)

Należy używać tylko przedłużaczy trójbiegunowych, które posiadają złącza trójbiegunowe dopasowane do wtyczki urządzenia. Należy używać tylko kabli przedłużających o parametrach znamionowych równych lub lepszych od parametrów urządzenia. Zabrania się używania uszkodzonych kabli przedłużających. Przed użyciem kabla przedłużającego należy go skontrolować i wymienić, jeżeli jest uszkodzony. Nie narażać kabla przedłużającego na uszkodzenia ani nie ciągnąć za kabel w celu rozłączenia go. Kabel należy utrzymywać z dala od źródeł ciepła i ostrych krawędzi. Przed wyjęciem wtyczki z gniazda elektrycznego należy zawsze wyłączyć sprężarkę powietrza.

OBSŁUGA

CZYNNOŚCI KONTROLNE PRZED URUCHOMIENIEM:

1. Usunąć wszelką wilgoć nagromadzoną w zbiorniku powietrza sprężarki. Usunąć nadmierne ciśnienie za pośrednictwem narzędzia pneumatycznego, a następnie otworzyć zawór spustowy zbiornika powietrza, znajdujący się w dolnej jego części. Po spuszczeniu należy zamknąć go dokładnie.



OSTRZEŻENIE: Ryzyko wystąpienia obrażeń ciała. ZABRANIA SIĘ podejmowania prób otwierania zaworu spustowego gdy w zbiorniku znajduje się powietrze pod ciśnieniem przekraczającym 0,7 bara!

2. Upewnić się, czy łącznik silnika sprężarki powietrza jest ustawiony w położeniu wyłączonym OFF (0).
3. Sprawdzić, czy wszystkie zawory bezpieczeństwa działają prawidłowo.
4. Upewnić się, czy wszystkie osłony i pokrywy są prawidłowo zainstalowane na swoich miejscach.

URUCHAMIANIE:

1. Upewnić się, czy dźwignia skrzynki łącznika ciśnieniowego znajduje się w położeniu wyłączonym OFF (0).
2. Podłączyć wtyczkę do uziemionego gniazda elektrycznego.
3. Przeszawić dźwignię skrzynki łącznika ciśnieniowego w położenie złączone ON (1).
4. PRACA AUTOMATYCZNA: W pozycji włączonej ON, sprężarka powietrza może się URUCHAMIAĆ w celu zwiększenia ciśnienia w zbiornikach powietrza i ZATRZYMYWAĆ po osiągnięciu żądanego ciśnienia. Gdy ciśnienie spada w wyniku pobierania powietrza, sprężarka powietrza ponownie URUCHAMIA się w celu zwiększenia ciśnienia.
5. Ustawić ciśnienie przy użyciu pokrętła regulatora. Obrócić pokrętło przeciwnie do ruchu wskazówek zegara, aby zmniejszyć ciśnienie, bądź zgodnie z ruchem wskazówek zegara, aby zwiększyć ciśnienie.
6. W przypadku zauważenia jakichkolwiek nietypowych dźwięków lub drgań, należy zatrzymać sprężarkę powietrza i przeczytać rozdział poświęcony rozwiązywaniu problemów.

ZATRZYMYWANIE:

1. Aby zatrzymać sprężarkę powietrza, należy przesawić dźwignię skrzynki łącznika ciśnieniowego w położenie wyłączone OFF (0). ZABRANIA SIĘ zatrzymywania sprężarki powietrza poprzez wyjęcie wtyczki z gniazda zasilającego. Może to prowadzić do ryzyka porażenia prądem elektrycznym.
2. Opróżnić zbiornik powietrza uwalniając powietrze za pośrednictwem przyłączonego narzędzia pneumatycznego lub pociągając za pierścień ciśnieniowego zaworu bezpieczeństwa.
3. Gdy ciśnienie w zbiornikach powietrza spadnie poniżej 0,7 bara, należy otworzyć zawór spustowy w dolnej części każdego ze zbiorników, aby usunąć wszelką wilgoć.
4. Zaczekać na ostygnięcie sprężarki powietrza.
5. Wytrzeć sprężarkę powietrza do czysta i przechować w bezpiecznym miejscu, w którym temperatura nie spada do zera stopni i poniżej.

KONSERWACJA

Przed przystąpieniem do prac konserwacyjnych należy przeczytać instrukcję obsługi. Podczas zatrzymywania sprężarki powietrza w celu wykonania prac konserwacyjnych lub serwisowych, należy wykonać poniższe procedury.

1. Wyłączyć sprężarkę powietrza.



OSTRZEŻENIE: Nigdy nie należy zakładać, że wykonywanie prac nad sprężarką powietrza jest bezpieczne tylko dlatego, że sprężarka nie pracuje. W każdej chwili może ona uruchomić się samoczynnie.

2. Odłączyć kabel od źródła zasilania.
3. Otworzyć wszystkie spusty.
4. Zaczekać na ostygnięcie sprężarki powietrza przed rozpoczęciem prac serwisowych.

TABELA KONSERWACJI

PROCEDURA	CODZIENNIE	CO TYDZIEŃ	CO MIESIĄC	CO 200 GODZIN
Kontrola poziomu oleju w pompie	X			
Kontrola wycieków oleju	X			
Spuszczenie skroplin ze zbiorników powietrza	X			
Kontrola nietypowych dźwięków/drgań	X			
Kontrola wycieków powietrza	X			
Kontrola filtra powietrza		X		
Czyszczenie powierzchni zewnętrznych sprężarki		X		
Kontrola ciśnieniowego zaworu bezpieczeństwa			X	
Wymiana oleju w pompie*				X
Wymiana filtra powietrza				X

*Olej w pompie musi zostać wymieniony po pierwszych 50 godzinach pracy, a następnie co 200 godzin lub co 3 miesiące, zależnie co nastąpi wcześniej. Zaleca się użycie olejów zwykłej gęstości bez detergentów.

ROZWIĄZYWANIE PROBLEMÓW

Objaw 1. Silnik nie pracuje lub nie uruchamia się ponownie.

PRAWDOPODOBNA PRZYCZYNA	ROZWIĄZANIE
Wtyczka kabla zasilającego nie podłączona do gniazda.	Włączyć wtyczkę do uziemionego gniazda zasilającego.
Łącznik ciśnieniowy silnika w położeniu wyłączonym OFF (0)	Przestawić łącznik w położenie włączone ON (1).
Zadziałało termiczne zabezpieczenie przeciążeniowe silnika.	Wyłączyć sprężarkę powietrza, zaczekać na ostygnięcie silnika, a następnie sprawdzić wyłącznik silnika.
Nastąpiło przepalenie bezpiecznika topikowego lub wyzwolenie wyłącznika.	Wymienić bezpiecznik topikowy lub załączyć wyłącznik. Sprawdzić czy amperaż bezpiecznika topikowego jest właściwy. Sprawdzić, czy nie występują spadki napięcia. Odłączyć wszelkie inne urządzenia elektryczne od danego obwodu lub podłączyć sprężarkę powietrza w odrębnej gałęzi obwodu.
Nieprawidłowy przekrój przewodów lub długość kabla przedłużającego.	Sprawdzić prawidłowe przekroje przewodów i długości kabla w tabeli na stronie 10.
Ciśnienie w zbiorniku powietrza przekracza nastawę ciśnienia łącznika ciśnieniowego silnika.	Silnik uruchomi się automatycznie gdy ciśnienie w zbiorniku powietrza spadnie poniżej ciśnienia włączania łącznika ciśnieniowego silnika.
Zawór uwalniania ciśnienia łącznika ciśnieniowego silnika nie uwolnił ciśnienia z głowicy pompy.	Opróżnić przewód przestawiając przełącznik w położenie wyłączone OFF (0).
Awaria silnika, kondensatora silnika, łącznika ciśnieniowego silnika lub zaworu zwrotnego.	Skontaktować się z Działem Obsługi Klienta Firmy Senco.

Objaw 2. W trybie Start/Stop silnik działa nieprzerwanie.

PRAWDOPODOBNA PRZYCZYNA	ROZWIĄZANIE
Łącznik ciśnieniowy silnika nie wyłącza silnika gdy ciśnienie w sprężarce powietrza osiągnie ciśnienie wyłączania i uaktywniany jest ciśnieniowy zawór bezpieczeństwa.	Przestawić łącznik ciśnieniowy silnika w położenie wyłączone OFF (0). Jeżeli silnik nie zatrzyma się, wyjąć wtyczkę sprężarki powietrza z gniazda. Jeżeli nastąpiło zespawanie styków elektrycznych, należy wymienić łącznik ciśnieniowy.
Nieprawidłowo dobrane parametry sprężarki powietrza.	Ograniczyć ciśnienie powietrza do parametrów dopuszczalnych sprężarki powietrza. Użyć mniejszego narzędzia lub większej sprężarki powietrza.

Objaw 3. Powietrze nadal wydostaje się przez zawór uwalniania ciśnienia łącznika ciśnieniowego silnika po zatrzymaniu silnika.

PRAWDOPODOBNA PRZYCZYNA	ROZWIĄZANIE
Zawór zwrotny zaciął się w pozycji otwartej.	Zdemontować, oczyścić lub wymienić.

ROZWIĄZYWANIE PROBLEMÓW

Objaw 4. Powietrze nadal wydostaje się przez zawór uwalniania ciśnienia łącznika ciśnieniowego silnika podczas pracy silnika.

PRAWDOPODOBNA PRZYCZYNA

Uszkodzony łącznik ciśnieniowy silnika.

ROZWIĄZANIE

Wymenić.

Objaw 5. Powietrze wydostaje się przez ciśnieniowy zawór bezpieczeństwa

PRAWDOPODOBNA PRZYCZYNA

Prawdopodobne uszkodzenie ciśnieniowego zaworu bezpieczeństwa.

Nadmierne ciśnienie w zbiorniku powietrza.

ROZWIĄZANIE

Uruchomić ciśnieniowy zawór nadmiarowy ręcznie, pociągając za pierścień. Jeżeli nadal jest nieszczelny, należy go wymienić.

Uszkodzony łącznik ciśnieniowy silnika. Wymenić.

Objaw 6. Powietrze wydostaje się przez armaturę.

PRAWDOPODOBNA PRZYCZYNA

Armatura nie jest prawidłowo zaciśnięta.

ROZWIĄZANIE

Docisnąć armaturę w miejscach, gdzie słyszalne jest wydostawanie się powietrza. Sprawdzić armaturę przy użyciu roztworu wody z mydłem. Nie dociskać zbyt mocno.

Objaw 7. Powietrze wydostaje się ze zbiornika powietrza.

PRAWDOPODOBNA PRZYCZYNA

Uszkodzony lub przerdzewiały zbiornik powietrza.

ROZWIĄZANIE

Konieczna jest wymiana zbiornika powietrza. Zabrania się podejmowania prób naprawy zbiornika powietrza! Nie spawać, nie naprawiać ani nie modyfikować.

Objaw 8. Powietrze wydostaje się z filtra wlotowego.

PRAWDOPODOBNA PRZYCZYNA

Uszkodzony zawór wlotowy (kierunkowy)

ROZWIĄZANIE

Skontaktować się z Działem Obsługi Klienta Firmy SENCO.

Objaw 9. Niewystarczające ciśnienie na narzędziu lub wyposażeniu pneumatycznym.

PRAWDOPODOBNA PRZYCZYNA

Pokrętko regulatora ciśnienia nie ustawione na wystarczająco wysokie ciśnienie lub uszkodzony regulator ciśnienia.

Zatkany filtr wlotowy powietrza.

Wycieki powietrza.

Parametry sprężarki powietrza niewystarczające dla zapotrzebowania na powietrze.

ROZWIĄZANIE

Ustawić odpowiednie ciśnienie gałką regulatora ciśnienia lub wymienić regulator.

Oczyścić.

Sprawdzić występowanie wycieków i naprawić je.

Sprawdzić zapotrzebowanie wyposażenia na powietrze. Jeżeli jest wyższe od wydajności lub ciśnienia sprężarki powietrza, należy użyć większej sprężarki.

ROZWIĄZYWANIE PROBLEMÓW

Objaw 10. Sprężarka powietrza nie dostarcza wystarczającej ilości powietrza.

PRAWDOPODOBNA PRZYCZYNA

Zatkany filtr wlotowy powietrza.

Uszkodzony zawór (kierunkowy).

ROZWIĄZANIE

Oczyszczyć.

Opróżnić zbiornik powietrza i zmierzyć czas napompowania. Porównać z danymi technicznymi. Jeżeli parametr jest niższy, należy zdemontować głowicę pompy skontrolować płytkę zaworową, oczyścić lub wymienić

Objaw 11. Wilgoć w powietrzu wylotowym.

PRAWDOPODOBNA PRZYCZYNA

Kondensacja w zbiorniku powietrza spowodowana wysokim poziomem wilgotności powietrza atmosferycznego lub zbyt krótki czas pracy sprężarki powietrza.

ROZWIĄZANIE

Opróżnić zbiornik powietrza po każdym użyciu. W przypadku podwyższonej wilgotności powietrza atmosferycznego należy częściej opróżniać zbiornik powietrza lub użyć filtra w przewodzie powietrznym. skontrolować płytkę zaworową, oczyścić lub wymienić

MODEL : PC1252

PX馬達

SPARE PARTS LIST

NO : RLB-1311

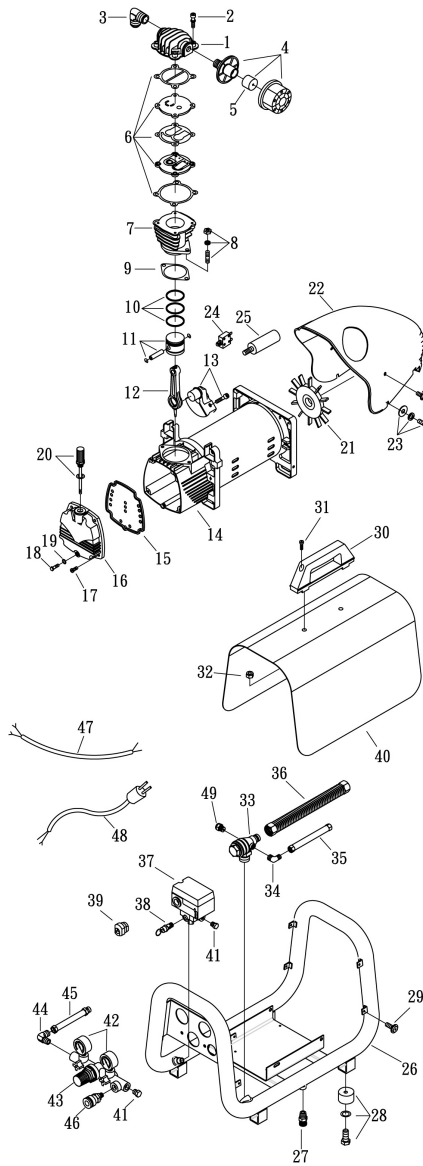

REF. NO.	DESCRIPTION	PART NO.	QTY.
1	Cylinder head	3101061	1
2	Allen bolt set	3B01-M06*040V	4
3	Exhaust elbow	2N06-03T03H	1
4	Air filter	2140023ARS	1
5	Filter element	2142017	1
6	In. & Ex. valve assembly	3B13-AC0747	1
7	Cylinder	3201066	1
8	Double head screw set	3B11-008-A	2
9	Cylinder gasket	2G04-015	1
10	Piston ring set	3B32-47N	1
11	Piston set	3B31-47	1
12	Rod	2315055X	1
13	Crankshaft & balancer	3304081	1
14	Motor set	3B8-YD2006	1
15	Front cover gasket	2G07-010A	1
16	Front cover	3309024	1
17	Bolt	2B02-FM6*015	4
18	Bolt	2B02-FM6*035	1
19	O-ring	2N52-P06	1
20	Dipstick set	2339008ARS	1
21	Cooling fan	2336037-2	1
22	Shroud	2428014RS	1
23	Bolt	3B00-SM06*020VW	4
24	Circuit breaker	2E25-10AS	1
25	Running capacitor	2E27-030S45X45	1
26	Air tank	3401735	1
27	Drain valve	2405012	2
28	Rubber pad set	3433011-ARS	4
29	Bolt	2B02-FM5*010WB	14
30	Grip	3432005	1
31	Allen bolt	2B01-M06*025	2
32	U-nut	2B21-FM06	2
33	Check valve	2414037X	1
34	Unloading tube	2N06-01T02H	1
35	Unloading tube set	3B2-02*170F	1
36	Exhaust tube set	3B2-03*510N	1
37	Pressure switch	2E21-BA266APS	1
38	Pressure relief valve	2406018CE	1
39	Strain relief bushing	2E04-008	3
40	Shroud	3420069	1
41	Plug	2B14-ST02E	3
42	Pressure gauge	2D12-15V14BAR	2
43	Exhaust manifold	2408012RS	1
44	Elbow	2N06-02T02SRS	1
45	Tube	2T06-030RS	1
46	Quick coupler	07S1/4M-ERS	1
47	Cable	2E02-2C30602Y2T	1
48	Power cable	2E01-029	1
49	Auto relief valve	2409010	1

SPECYFIKACJE

Numer modelu	PC1252
Motor	
moc w kilowatach	2.0 KM / 1.5 KW
napięcie	230V
natężenie	10A
częstotliwość	50
faza	jednofazowy (1)
obroty na minutę	2850
Sprężarka Pompa	
liczba cylindrów	1
etap kompresji	1
smarowanie	oleju
typ oleju	SESCO PC0344
skrzynia korbowa	Aluminiowa
łożyska	Kulkowe
Cylinder	Aluminiowa
zawory	Kierunkowe, pojedyncze
głowa / głowica	Aluminiowa
Filtr	Insert
Łącznik ciśnieniowy silnika Ustawienie	
wyłączyć	9 Bar
włączyć	7 Bar
przełączniki	Start (1) Stop (0)
Zbiornik powietrza	
pojemność pojemnika z powietrzem	3 ltr
Wydajność	
wyparcie powietrza L/min	198 L/min (7.06 CFM)
przepływ powietrza pod ciś. 6 bar L/min	82 L/min (4.69 CFM)
ciśnienie maksymalne	9 Bar
czas napompowania (w sekundach): 0-9 Bar	15 sec.
czas powrotu do normy (w sekundach): 7-9 bar	4 sec.
Waga	
netto	22.5 kg
Wymiary	
składany w wymiarach L x W x H	54x32x46cm
Measured sound power level [dB]	88 dBA
Guaranteed sound power level [dB]	90 dBA

GWARANCJA NA SPRĘŻARKĘ I CZĘŚCI FIRMY SENCO

Sprężarka została zaprojektowana i skonstruowana z wykorzystaniem najwyższych standardów materiałowych i wykonania.

GWARANCJA NA SPRĘŻARKĘ:

Okres niniejszej gwarancji wynosi 1 rok od daty zakupu przez pierwotnego nabywcę detalicznego. W czasie trwania tego okresu, firma Senco Products Inc. dokona zgodnie z własną decyzją naprawy lub wymiany wszelkich oryginalnych części na rzecz pierwotnego nabywcy detalicznego. Nastąpi to nieodpłatnie pod warunkiem, że wady materiałowe lub wykonania części zostaną potwierdzone w badaniu przez Autoryzowane Centrum Serwisu Gwarancyjnego firmy Senco, za wyjątkiem sytuacji opisanych poniżej. Wszelkie dostarczone części zamienne będą objęte gwarancją na pozostały okres gwarancji części, która została zastąpiona. Gdy konieczna jest naprawa lub wymiana części lub sprężarki, pierwotny nabywca detaliczny zwraca kompletną sprężarkę lub część wraz z przedpłaconymi kosztami transportu do najbliższego Autoryzowanego Centrum Serwisu Gwarancyjnego firmy Senco, dołączając dowód zakupu lub inny wiarygodny dowód obowiązywania okresu gwarancyjnego.

Firma Senco gwarantuje, że wszystkie części sprężarki powietrza Senco są wolne od wad materiałowych i wykonania na podane niżej okresy:

Wadliwe części, które nie podlegają normalnemu zużyciu zostaną naprawione zgodnie z decyzją firmy Senco, w okresie obowiązywania gwarancji.

W każdym przypadku zadośćuczynienie jest ograniczone do wysokości zapłaconej ceny zakupu.

WYJĄTKI:

1. Gwarancja nie obejmuje części uszkodzonych w wyniku normalnego zużycia, nieprawidłowego zastosowania, nieprawidłowego użycia, wypadków, eksploatacji z prędkościami lub napięciami innymi od zalecanych (tylko urządzenia elektryczne), nieprawidłowego przechowywania, a także uszkodzeń powstałych podczas transportu.
2. Nieprzestrzeganie instrukcji obsługi, danych technicznych oraz harmonogramów konserwacji.
3. Opłaty za robociznę, straty i szkody wynikłe z nieprawidłowej eksploatacji, konserwacji oraz napraw wykonywanych przez inne osoby niż Autoryzowane Centrum Serwisu Gwarancyjnego firmy Senco.
4. Użycie części innych niż oryginalne części zamienne firmy Senco powoduje utratę gwarancji.

Gwarancja jest uzależniona od prawidłowego użytkowania sprężarki przez użytkownika i nie obejmuje:

- a) nienormalnych warunków, wypadków, zaniedbań, niewłaściwego użycia i nieprawidłowego przechowywania urządzenia;
- b) nieprzestrzegania instrukcji obsługi i konserwacji;
- c) modyfikacji nie autoryzowanych przez firmę Senco;
- d) napraw i konserwacji (innych niż rutynowe opróżnianie zbiornika powietrza wymagane w instrukcji obsługi i konserwacji) wykonywanych przez inne osoby niż firma Senco i jej autoryzowani agenci;
- e) uszkodzeń powstałych w czasie transportu.

NINIEJSZA GWARANCJA JEST JEDYNĄ GWARANCJĄ UDZIELANĄ NA SPRĘŻARKĘ. NIE OBOWIAZUJĄ ŻADNE INNE GWARANCJE UDZIELONE USTNIE, PISEMNI, JASNO WYRAŻONE LUB DOROZUMIANE, WŁĄCZAJĄC W TO MIĘDZY INNYMI DOROZUMIANĄ GWARANCJĘ HANDLOWĄ ORAZ ZDATNOŚCI DO OKREŚLONEGO UŻYTKU. CZYNNOŚCI NAPRAWCZE NA RZECZ NABYWCY LUB UŻYTKOWNIKA SĄ OGRANICZONE WYŁĄCZNIE DO PODANYCH WCZEŚNIEJ. W ŻADNYM WYPADKU FIRMA SENCO PRODUCTS INC. NIE PONOSI ODPOWIEDZIALNOŚCI ZA SZKODY PRZYPADKOWE, WYNIKOWE, POŚREDNIE ANI SZCZEGÓLNE. W ŻADNYM RAZIE, BEZ WZGLĘDU NA TO, CZY PRZYCZYNĄ JEST NARUSZENIE WARUNKÓW UMOWY, GWARANCJI, CZYN NIEDOZWOLONY (WŁĄCZAJĄC ZANIEDBANIE), CZY TEŻ INNE WZGLĘDY, ODPOWIEDZIALNOŚĆ FIRMY SENCO NIE PRZEKRACZA CENY SPRĘŻARKI, KTÓRA SPOWODOWAŁA ROSZCZENIE LUB ODPOWIEDZIALNOŚĆ. WSZELKA ODPOWIEDZIALNOŚĆ ZWIĄZANA Z UŻYTKOWANIEM SPRĘŻARKI WYGASA Z CHWILĄ UPŁYNIĘCIA WYMIENIONEGO WCZEŚNIEJ OKRESU GWARANCJI.

Wymiana sprężarki w następstwie klęski żywiołowej

Firma Senco dokona również wymiany wszelkich sprężarek zniszczonych w wyniku kataklizmów naturalnych, takich jak powódź, trzęsienie ziemi, huragan i inna katastrofa wywołana przez siły natury. Roszczenie takie zostanie uwzględnione pod warunkiem, że pierwotny nabywca detaliczny wcześniej dostarczył wypełnioną rejestracyjną kartę gwarancyjną, a następnie dostarczy dowód własności oraz wiarygodne oświadczenie opisujące klęskę żywiołową, udokumentowaną przez ubezpieczyciela, policję lub inne oficjalne źródło administracyjne.





PC1252 Elektrisk Kompressor

Bruksanvisning



2010 by Verpa-Senco BV

PC1252 Rev. \$*!\$, !&\$%\$



Säkerhetsanvisningar för denna kompressor finns med i denna handbok.



Läs och gör dig förtrogen med samtliga anvisningar.

INNEHÅLLSFÖRTECKNING

INTRODUKTION	3
VIKTIGT OM SÄKERHET.....	3
KONTROLL.....	3
SÄKERHETSANVISNINGAR	4
ELEKTRICITET.....	4
EXPLOSION ELLER BRAND.....	5
BRISTNING.....	5
INANDNING.....	6
BRÄNNSKADOR.....	6
FLYGANDE DELAR	6
RÖRLIGA DELAR.....	7
FÖRSUMLIGHET	7
SKADOR PÅ KOMPRESSORN	7
KOMPRESSORNS FUNKTIONER	8
FÖRBEREDELSE.....	10
INLEDANDE INSTALLATION.....	10
PLACERING.....	10
ELINSTALLATION.....	10
ANVÄNDNING.....	11
KONTROLLISTA INNAN DU BÖRJAR	11
IGÅNGSÄTTNING.....	11
AVSTÄNGNING.....	11
UNDERHÅLL	11
FELSÖKNING.....	12-14
SPECIFIKATIONER.....	15
GARANTI	16

INTRODUKTION

Gratulerar till köpet av din nya SENCO® kompressor! Du kan lita på att din SENCO kompressor konstruerats med högsta möjliga precision och noggrannhet. Varje del har testats utförligt av tekniker för att säkerställa kvalitet, hållbarhet och prestanda hos denna kompressor.

Denna bruksanvisning har utarbetats för dig. Genom att läsa och följa de enkla steg för säkerhet, installation, användning och underhåll som finns beskrivna i denna bruksanvisning så får du många års bekymmersfri drift med din nya SENCO kompressor. Innehållet i denna handbok baseras på den senaste produktinformationen som finns tillgänglig vid publiceringstillfället. Tillverkaren förbehåller sig rätten att ändra uppgifter om pris, färg, material, utrustning, specifikationer eller modeller när som helst utan förvarning.



VIKTIGT OM SÄKERHET!

Säkerhetsanvisningar av typen "FARA, VARNING eller FÖRSIKTIGHET" omges av en "SÄKERHETSANVISNINGSRUTA".

En sådan ruta är används för att beteckna och markera säkerhetsanvisningar som ska följas vid användning av denna kompressor. Dessa säkerhetsanvisningar har "nivåmarkeringsord" som betecknar graden eller nivån på säkerhetsrisken. De "nivåmarkeringsord" som används i denna bruksanvisning är följande:

FARA: Betecknar en överhängande fara som KOMMER ATT leda till dödsfall eller allvarlig kroppsskada.

VARNING: Betecknar en möjlig fara som KAN leda till dödsfall eller allvarlig kroppsskada.

FÖRSIKTIGHET: Betecknar en möjlig fara som KAN leda till kroppsskada eller skador på kompressorn.

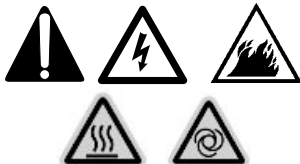

Symbolerna till vänster är "säkerhetsanvisningssymboler". Dessa symboler används för att uppmärksamma delar eller handhavande som kan medföra fara för dig eller andra personer som använder utrustningen.

GE ALLTID EN KOPIA AV DENNA BRUKSANVISNING TILL DEN SOM SKA ANVÄNDA UTRUSTNINGEN. LÄS ALLA INSTRUKTIONER I DENNA BRUKSANVISNING OCH ALLA EVENTUELLA INSTRUKTIONER FRÅN TILLVERKARE AV TILLBEHÖRSUTRUSTNING INNAN DU ANVÄNDER KOMPRESSORN. LÄGG SÄRSKILT MÄRKE TILL SÄKERHETSANVISNINGARNA FÖR ATT FÖREBYGGA PERSONSKADOR PÅ ANVÄNDARE.

KONTROLL

Packa upp kompressorn och skriv in serienumret på raden nedan. Titta efter tecken på tydliga eller dolda fraktskador. Försäkra dig om att alla skadade delar byts ut och att alla mekaniska problem rättas till innan du sätter igång kompressorn.

SERIENUMMER _____



Ha följande information tillgänglig vid alla servicesamtal:

1. Modellnummer
2. Serienummer
3. Inköpsdatum och försäljningsställe



SÄKERHETSANVISNINGAR

LÄS ALLA SÄKERHETSANVISNINGAR INNAN DU ANVÄNDER
KOMPRESSORN

FARA	EVENTUELL FÖLJD	FÖREBYGGANDE ÅTGÄRDER
<p>RISK FÖR ELEKTRISK STÖT ELLER ATT DU FÅR LIVSFARLIG STRÖM GENOM KROPPEN</p> 	<p>Allvarlig skada eller dödsfall kan inträffa om kompressorn inte är jordad på rätt sätt. Din kompressor drivs av elektricitet och den kan orsaka att du får en elektrisk stöt eller att du får livsfarlig elektrisk ström genom kroppen, om den inte används på rätt sätt.</p>	<p>Se till att kompressorn är ansluten till ett ordentligt jordat strömuttag som ger rätt spänning och har en passande säkring.</p>
	<p>Elektrisk stöt kan komma från sladden.</p>	<p>Kontrollera sladden och titta efter tecken på kross-, skär- eller värmeskador. Ersätt en defekt sladd innan du använder kompressorn.</p> <p>Håll alla kopplingar torra och över marken. Låt inte elektriska sladdar ligga i vatten eller i ett sådant läge att vatten kan komma i kontakt med dem. Rör inte stickkontakten med våta händer.</p> <p>Ryck inte i den elektriska sladden för att dra ut den från vägguttaget.</p>
	<p>En elektrisk stöt kan inträffa om kompressorn inte används på rätt sätt.</p> <p>Allvarlig skada eller dödsfall kan inträffa om elektriska reparationer utförs av obehöriga personer.</p>	<p>Använd aldrig kompressorn under fuktiga förhållanden eller utomhus när det regnar.</p> <p>Använd aldrig kompressorn när säkerhetsskyddet/kåporna är borttagna eller skadade.</p> <p>All elektrisk ledningsdragning eller alla reparationer som utförs på denna kompressor måste utföras av behörig servicepersonal i överensstämmelse med nationella och lokala elektriska regler.</p> <p>Innan du öppnar någon elektrisk kåpa ska du alltid stänga av luftkompressorn, släppa ut övertryck och koppla ur den från nätanslutningen. Låt kompressorn svalna. Lita aldrig på att kompressorn är säker att arbeta med bara för att den inte är igång. Den kan starta igen när som helst!</p>



SÄKERHETSANVISNINGAR

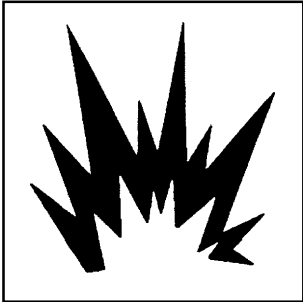
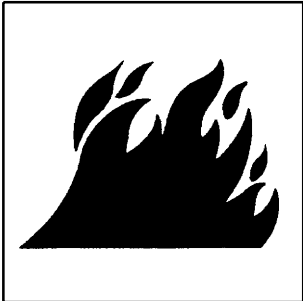
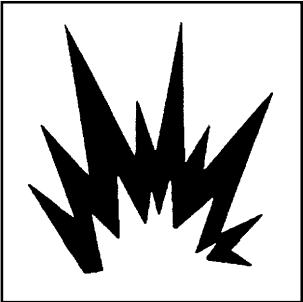

LÄS ALLA SÄKERHETSANVISNINGAR INNAN DU ANVÄNDER
KOMPRESSORN

FARA	EVENTUELL FÖLJD	FÖREBYGGANDE ÅTGÄRDER
RISK FÖR EXPLOSION ELLER BRAND  	Allvarlig skada eller dödsfall kan uppstå från normala elektriska gnistor i motorn och från tryckströmställaren.	Använd alltid kompressorn i ett väl ventilerat utrymme som är fritt från antändbara ångor, pulver, gaser eller andra ämnen. Om du sprutar med brandfarligt material ska du ställa kompressorn på minst 6 meters avstånd från prutningsområdet. (En extra slang kan behövas.)
	Allvarlig skada kan inträffa om någon ventilationsöppning är tilltäppt och orsakar att kompressorn överhettas och börjar brinna.	Ställ aldrig föremål mot eller ovanpå kompressorn. Installera kompressorn på minst 30 centimeters avstånd från väggar eller hinder som kan begränsa ordentlig ventilation.
RISK FÖR SÖNDERBRISTNING 	Allvarlig skada eller dödsfall kan uppstå vid en explosion i lufttanken om den inte sköts ordentligt.	Töm lufttanken varje dag efter varje gång som du har använt den för att förhindra att fukt bildas i lufttanken. Om det bildas en läcka i lufttanken ska du genast byta ut den. Reparera, svetsa eller förändra aldrig lufttanken eller dess kopplingar. Justera aldrig fabriksinställda tryck.
	Allvarlig skada kan inträffa om kompressorn inte fungerar som den ska eller om tillbehör exploderar om felaktiga komponenter, anslutningar eller tillbehör används till kompressorn.	Överskrid aldrig tillverkarens maximalt tillåtna tryckkapacitet för kopplingar. På grund av extrem värme ska du inte använda plaströr eller lödtennsskarvar för en tryckledning.
		Använd aldrig kompressorn för att blåsa upp små föremål med lågt tryck, såsom leksaker.



SÄKERHETSANVISNINGAR

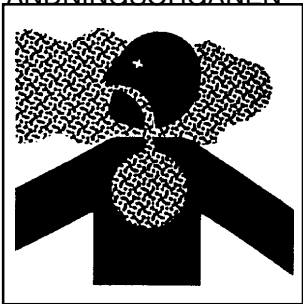

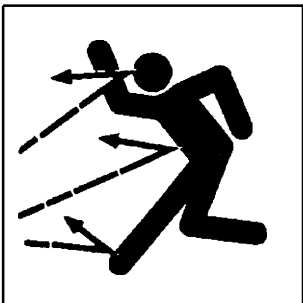
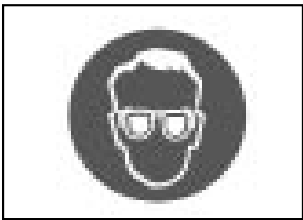
LÄS ALLA SÄKERHETSANVISNINGAR INNAN DU ANVÄNDER
KOMPRESSORN

FARA	EVENTUELL FÖLJD	FÖREBYGGANDE ÅTGÄRDER
<p>RISK FÖR ANDNINGSORGANEN</p> 	<p>Allvarlig skada eller dödsfall kan inträffa om du inandas tryckluft. Luftströmmen kan innehålla koloxid, giftiga ångor eller fasta partiklar.</p> <p>Sprutade material såsom färg, lösningsmedel för färg, färgborttagningsmedel, insektpulver, ogräsbekämpningsmedel, etc. innehåller farliga ångor och gifter.</p>	<p>Inandas aldrig luft från kompressorn varken direkt eller genom en andningsanordning som kopplats samman med kompressorn.</p> <p>Använd kompressorn endast i ett väl ventilerat utrymme. Följ alla säkerhetsinstruktioner som följer med de material som du sprutar. Det kan vara nödvändigt att använda en gasmask när du arbetar med vissa material.</p>
<p>RISK FÖR BRANDSKADOR</p> 	<p>Allvarlig skada kan uppstå av att röra vid exponerade metalldelar. Dessa områden kan förbli varma ett tag efter det att kompressorn har stängts av.</p>	<p>Låt aldrig någon kroppsdel eller andra material komma i kontakt med några exponerade metalldelar i kompressorn.</p>
<p>RISK FÖR FLYGANDE FÖREMÅL</p> 	<p>Vävnadsskador kan uppstå av tryckluftströmmen.</p>	<p>Bär alltid skyddsglasögon i enlighet med skyddsbestämmelserna för att skydda ögonen mot flygande material.</p> <p>Rikta aldrig luftströmmen mot någon kroppsdel, varken din egen, någon annans eller något djurs.</p> <p>Lämna aldrig en tryckluftsfyllt kompressor utan tillsyn. Stäng av kompressorn och släpp ut övertrycket innan du börjar med underhållsarbete, kopplar in verktyg eller tillbehör.</p>
<p>ANVÄND ALLTID ÖGONSKYDD</p> 	<p>Allvarlig skada kan uppstå från löst material som drivs framåt i hög hastighet av tryckluftströmmen.</p>	<p>Håll alltid ett säkerhetsavstånd från människor och djur när du använder kompressorn.</p> <p>Flytta inte kompressorn medan lufttanken är trycksatt. Försök inte att flytta kompressorn genom att dra i slangen.</p>

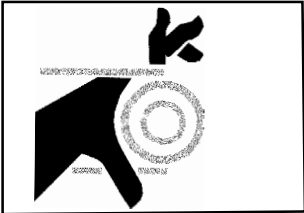

SÄKERHETSANVISNINGAR

LÄS ALLA SÄKERHETSANVISNINGAR INNAN DU ANVÄNDER
KOMPRESSORN

FARA	EVENTUELL FÖLJD	FÖREBYGGANDE ÅTGÄRDER
<p>RISK PÅ GRUND AV RÖRLIGA DELAR</p>  <p>ENHETEN KAN STARTA UTAN VARNING</p> 	<p>Risk för kroppsskada från rörliga delar. Denna kompressor går automatiskt igång när tryckreglaget är i läget "On/Auto".</p> <p>Risk för skada vid vårdslös användning.</p>	<p>Stäng alltid av kompressorn när du inte använder den. Släpp ut övertryck från luftslangen och koppla ur det elektriska vägguttaget innan du påbörjar underhållsarbete. Alla reparationer på kompressorn ska göras av behörig servicepersonal. Anta aldrig att kompressorn är säker att arbeta med bara därför att den inte är igång. Den kan starta igen när som helst!</p> <p>Använd den inte utan skyddande kåpor/anordningar. Byt ut skadade kåpor/anordningar innan du använder kompressorn.</p>
<p>RISK PÅ GRUND AV VÅRDSLÖSHET</p> 		<p>Låt aldrig barn eller ungdomar använda denna kompressor!</p> <p>Var uppmärksam - titta på vad du gör. Använd inte kompressorn när du är trött eller påverkad av alkohol eller droger.</p> <p>Se till att du vet hur man stänger av kompressorn. Bekanta dig noga med reglagen.</p>
<p>RISK FÖR SKADA PÅ KOMPRESSORN</p>	<p>Risk för större reparation.</p>	<p>Använd inte kompressorn utan ett luftfilter.</p> <p>Använd inte kompressorn i en korrosiv miljö.</p> <p>Använd alltid denna kompressor i ett stabilt, säkert läge för att förhindra att kompressorn faller ner.</p> <p>Följ alla underhållsinstruktioner som listas i denna bruksanvisning.</p> <p>Använd ej kompressorn utan att fylla på olja.</p>

! SPARA DESSA INSTRUKTIONER!

KOMPRESSORENS FUNKTIONER

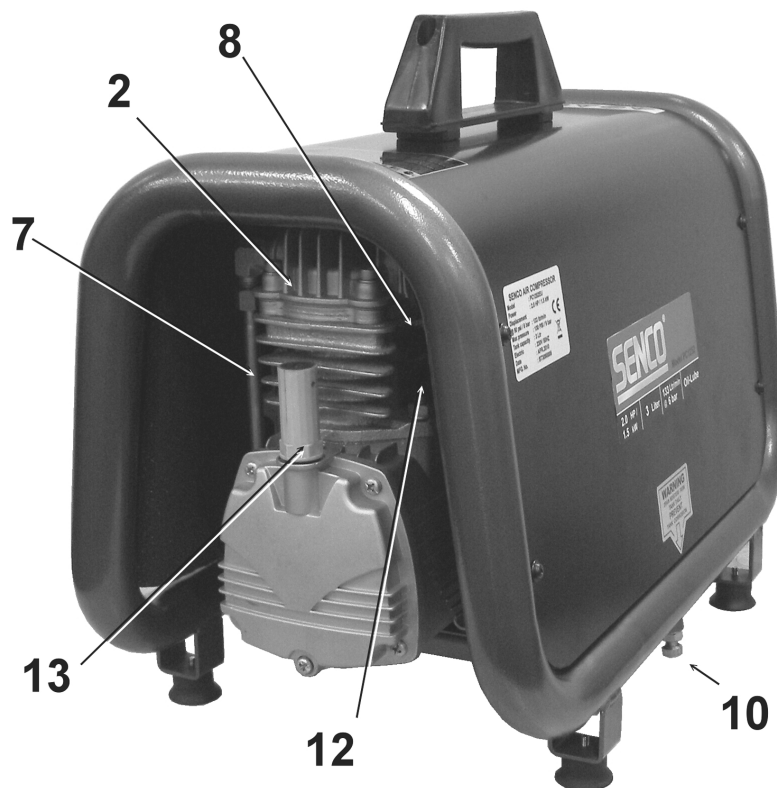

1. Motor/Tryckreglage
2. Kompressorpump
3. Säkerhetsventil
4. Tankens tryckmätare
5. Tryckmätare för utlopp
6. Tryckregulator
7. Tryckledning
8. Filter för luftinsug
9. Snabbfrånkoppling
10. Lufttankens tömningsventil
11. Kallstart Ventil
12. Värmesäkring / Nollställning
13. Oljemätsticka

KOMPRESSORENS FUNKTIONER

1) MOTOR/TRYCKREGLAGE: Detta reglage används för att starta eller stänga av kompressorn. När du flyttar reglaget till läget On (1) förses tryckreglaget automatiskt med ström vilket låter motorn starta när trycket i lufttanken är under det fabriksinställda inkopplingstrycket. När den är i läget On (1) stannar tryckreglaget motorn när trycket i lufttanken når det fabriksinställda frångkopplingstrycket. Av säkerhetsskäl har detta reglage även en tryckutlösningssventil som sitter på sidan av reglaget och som konstruerats för att automatiskt släppa ut tryckluft från kompressorns pump och dess tryckledning när kompressorn når frångkopplingstryck eller stängs av. Detta låter motorn starta igen utan hinder. När du flyttar reglaget till läget Off kopplas strömmen bort från tryckreglaget och kompressorn stannar.

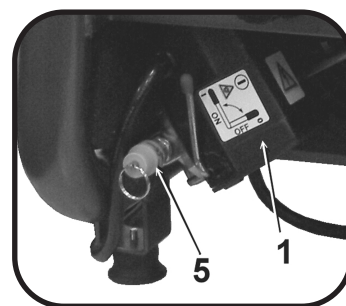

2) VÄRMESÄKRING FÖR MOTORN: Den elektriska motorn har ett skydd mot överhettning. Om motorn av någon anledning blir överhettad kommer värmesäkringarna att stänga av strömmen och därmed hindra motorn från att skadas. Vänta tills motorn har svalnat. Motorn har också en magnetisk brytare. Återställ säkringarna om den utlöses.

3) FILTER FÖR LUFTINSUG: Detta filter är utformat för att rena luft som kommer in i pumpen. För att säkerställa att pumpen kontinuerligt får ren, sval, torr luft måste filtret alltid vara rent och ventilationsöppningarna vara fria från hinder. Filtret kan tas bort för att rengöras med varmt tvålsvatten. Skölj filtret och låt det lufttorka.

4) KOMPRESSORPUMP: Kolven i cylindern rör sig för att komprimera luft. På nedåtgående slag dras luft in genom luftinsugsventilen medan utblåsningsventilen förblir stängd. På uppåtgående slag komprimeras luften och insugsventilen stängs och komprimerad luft tvingas ut genom utblåsningsventilen in i tryckledningen genom backventilen och in i lufttanken.

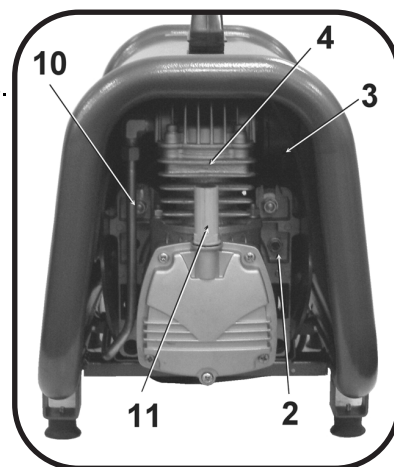

5) SÄKERHETSVENTIL: Denna ventil är utformad för att förhindra maskinavbrott genom att släppa ut övertryck från systemet när den tryckluften når en förutbestämd nivå. Ventilen är förinställd av tillverkaren och får inte ändras på något sätt. Dra i ringen för att kontrollera att ventilen fungerar ordentligt. Tryckluft ska släppas ut. När ringen släpps tillbaka kommer den att återställas.

6) LUFTTANKENS TÖMNINGSVENTIL: Tömningsventilen används för att ta bort fukt från lufttanken (lufttankarna) efter det att kompressorn har stängts av. Försök ALDRIG att öppna tömningsventilen när mer än 0.7 kPa (10 PSI) lufttryck är i lufttanken! För att öppna tömningsventilen ska du vrida ratten moturs. Luta tanken för att säkerställa att all kondens töms ut genom ventilen.



7) LUFTTANKENS TRYCKMÄTARE: Lufttankens tryckmätare anger det lufttryck som finns kvar i lufttanken (lufttankarna).

8) TRYCKMÄTARE FÖR UTLOPP: Utloppets tryckmätare anger det lufttryck som finns tillgängligt vid regulatorns utlopp. Detta tryck regleras av regulatorn och det är alltid mindre än eller lika stort som trycket i lufttanken.

9) TRYCKREGULATOR: Lufttrycket som kommer från lufttanken regleras med ratten. Vrid tryckregulatorns ratt medurs för att öka utloppstrycket och moturs för att minska utlopps-trycket.

10) TRYCKLEDNING: Kom ihåg att tryckledningen är mycket varm. Varm yta - Ta ej bort skyddsskåpa. Hög temperatur efter kontinuerlig drift.

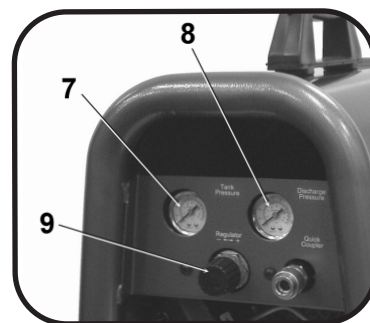

11) DIPSTICK: The dipstick will measure the amount of oil in the pump. Oil level should be checked on a daily basis to ensure that it is between the minimum and maximum notch. Air escaping from the vent is normal.

FÖRBEREDELSE

INLEDANDE INSTALLATION:

1. Läs säkerhetsanvisningarna innan du installerar kompressorn.
2. Fyll på med hela innehållet av olja i flaskan innan ni startar kompressorn.
3. Kontrollera att oljenivån är över minimum markeringen och under maximum markeringen på oljestickan. Om oljenivån är låffyll på med olja!

PLATS:

FÖRSIKTIGHET

För att undvika att skada kompressorn ska du inte luta den mer än 10 på tvären eller längden.

1. Ställ kompressorn på åtminstone 30 centimeters avstånd från objekt som kan förhindra ordentlig ventilation.

Ställ inte kompressorn på en plats:

- där det finns spår av olje- eller gasläckage.
- där antändbara ångor eller ämnen kan finnas.



VARNING

Allvarlig skada eller dödsfall kan inträffa om gnistor från motor och tryckreglage kommer i kontakt med antändbara ångor, brandfarliga pulver, gaser eller andra brandfarliga ämnen. När du använder kompressorn för sprutmålning ska du ställa den så långt från arbetsområdet som möjligt genom att använda extra slangar och inte förlängningssladdar.

-där temperaturen sjunker under 0C eller överstiger 40C.

-där extremt smutsig luft eller vatten kan dras in i kompressorn.

ELEKTRISKT:



FARA

Felaktig sammankoppling av jordledningen kan resultera i risk för stöt eller att man får livsfarlig elektricitet genom kroppen. Fråga en behörig elektriker eller servicepersonal om du är osäker på om strömuttaget är ordentligt jordat. Använd inte någon typ av adapter med denna produkt. Om sladden eller kontakten behöver repareras eller ersättas ska du inte koppla jordledningen till något av kontaktelemtent. Ledningen som är grön med eller utan gula streck är jordledningen.



VARNING

Denna produkt måste jordas. Om funktionsstörning eller haveri inträffar är jordledningen en väg för den elektriska strömmen som minskar risken för elektriska stötar. Denna produkt har en jordande kabel och en jordad stickkontakt. Kontakten måste sättas i ett lämpligt vägguttag som har installerats ordentligt och jordats i enlighet med alla lokala regler och bestämmelser.

1. SENCO® REKOMMENDERAR INTE ATT DU ANVÄNDER FÖRLÄNGNINGSSLADDAR eftersom det kan skapa energiförlust och överhettning av motorn. Vi rekommenderar att du använder en extraslang hellre än en förlängningssladd. Om du inte kan undvika att använda en förlängningssladd ska du koppla den till en jordfelsbrytare eller ett skyddat uttag.

När du använder en förlängningssladd ska du tänka på följande:

Kabellängd	Ledningsarea
Upp till 8 meter	3.31 mm ²
Upp till 30 meter	5.27mm ²
Upp till 50 meter	8.35 mm ²
Upp till 75 meter	13.30 mm ²

Använd endast förlängningssladdar med tre ledare och koppla endast in dem i uttag med tre kontaktelemtent som passar produktens kontakt. Använd endast förlängningssladdar som är dimensionerade att klara produktens belastning eller högre. Använd inte skadade förlängningssladdar. Undersök sladden innan du använder den och byt ut den om den är skadad. Missköt inte förlängningssladden och ryck inte i någon sladd för att koppla ur den. Håll sladden borta från värme och skarpa kanter. Stäng alltid av kompressorn innan du drar ut kontakten.

HANDHAVANDE

KONTROLLISTA INNAN DU BÖRJAR

1. Ta bort all fukt i kompressorns lufttank. Ta bort överflödigt tryck med ett tryckluftsverktyg och öppna sedan lufttankens tömningsventil i botten på lufttanken. Stäng ordentligt när du har tömt.



2. Se till att kompressorns motorströmställare är i läget "OFF" (0).
3. Se till att alla säkerhetsventiler fungerar korrekt.
4. Se till att alla skydd och kåpor är på plats och säkert monterade.

IGÅNGSÄTTNING:

1. Försäkra dig om att spaken på tryckreglaget är i läget "OFF" (0).
2. Anslut sladden till ett jordat strömuttag.
3. Sätt spaken på tryckreglaget i läget "ON" (1).
4. AUTO OPERATION: Vrid den till läge ON (1). "START" låter kompressorn börja arbeta upp tryck i lufttankarna och "STOP" när rätt tryck har uppnåtts. När trycket sjunker efterhand som du använder kompressorn kommer "START" att bygga upp trycket igen.
5. Ställ in trycket genom att vrida tryckregulatorns ratt moturs om du vill ha mindre tryck och medurs om du vill ha mer tryck.
6. Om du lägger märke till något ovanligt ljud eller ovanlig vibration ska du stänga av kompressorn och läsa "Felsökning".

AVSTÄNGNING:

1. När du vill stänga av kompressorn ska du flytta spaken på tryckreglaget till läge "OFF" (0). Stäng ALDRIG av kompressorn genom att dra ut sladden ur uttaget. Då kan du riskera att få livsfarlig ström genom kroppen.
2. Släpp ut luften ur tanken genom att släppa ut luft med hjälp av ett inkopplat tryckluftsverktyg eller genom att dra i ringen till säkerhetsventilen.
3. När trycket i lufttankarna understiger 70.0 kPa ska du öppna tömningsventilen under varje lufttank för att tömma ut all fukt.
4. Låt kompressorn svalna.
5. Torka kompressorn ren och förvara den på ett säkert ställe där det inte fryser.

UNDERHÅLL

Läs bruksanvisningen innan du börjar med underhållet. Följande rutiner måste utföras när du stannar kompressorn för att utföra underhåll eller service.

1. Stäng av kompressorn.

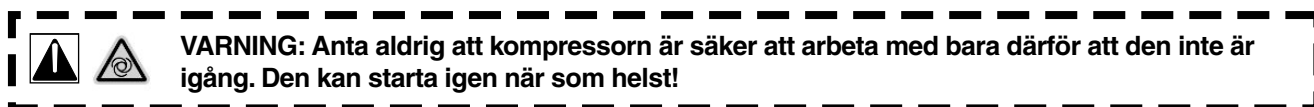

2. Koppla ur sladden från strömuttaget.
3. Öppna alla avtappningsventiler.
4. Vänta tills kompressorn har svalnat innan du påbörjar service.

MAINTENANCE CHART

PROCEDURE	DAILY	WEEKLY	MONTHLY	200 HOURS
Check pump oil level	X			
Oil leak inspection	X			
Drain condensation in air tank(s)	X			
Check for unusual noise/vibration	X			
Check for air leaks	X			
Inspect air filter		X		
Clean exterior of compressor		X		
Check safety relief valve			X	
Change pump oil*				X
Replace air filter				X

*Pumpoljan måste bytas efter en inledande driftperiod av 50 timmar och efter varje period av 200 timmar eller 3-månader, vilken som än inträffar först. Rekommenderade lågviskösa oljor utan renande tillsatser.

FELSÖKNING

Tecken 1. Motorn går inte eller startar inte.

Sladden är inte ansluten.

Anslut sladden till jordat uttag.

Reglaget för motor/tryck är i läge "OFF" (0).

Flytta reglaget till läge "ON" (1).

Motorns värmesäkring för överhettning har utlösts

Stäng av kompressorn, vänta tills motorn har svalnat, kontrollera sedan motorns strömbrytare.

En säkring eller jordfelsbrytare har utlösts.

Ersätt säkringen eller nollställ jordfelsbrytaren.

Kontrollera att säkringen har rätt strömstyrka.

Kontrollera lågspänningsförhållanden.

Koppla ur alla andra elektriska apparater från strömkretsen eller använd kompressorn i en separat grenkoppling.

Fel ledningsarea eller längd på förlängningsladd.

Titta i tabellen på sidan 10 för att få reda på rätt ledningsarea och sladdlängd.

Trycket i lufttanken överskrider inkopplingstrycket på motor/tryckreglaget.

Motorn startar automatiskt när trycket i lufttanken faller under inkopplingstrycket på motor/tryckreglaget.

Tryckventilen på motorn/tryckreglaget har inte utjämnat trycket i pumpen

Släpp ut övertryck genom att flytta reglaget till läge "Off" (0).

Defekt motor, motorkondensator, reglage för motor/tryck eller strypventil.

Kontakta Sencos kundservice.

Tecken 2. När läget är Start/Stop går motorn utan avbrott.

SANNOLIK ORSAK

Motor/tryckreglaget stänger inte av motorn när kompressorn når frånkopplingstryck och säkerhetsventilen aktiveras.

ÅTGÄRD

Flytta reglaget för motor/tryck till läge "Off" (0). Om motorn inte stängs av ska du koppla ur kompressorn. Om el-kontakterna är sammansvetsade ska du byta ut tryckreglaget.

Kompressorn är feldimensionerad.

Begränsa lufttrycket till kompressorns kapacitet. Använd antingen ett mindre verktyg eller en större kompressor.

Tecken 3. Det läcker ut luft vid motor/tryckreglets säkerhetsventil när motorn har stannat.

SANNOLIK ORSAK

Backventilen har fastnat i öppet läge.

ÅTGÄRD

Ta bort, rengör eller ersätt.

FELSÖKNING

Tecken 4. Det läcker ut luft vid motor/tryckreglagets säkerhetsventil medan motorn fortfarande är på.

SANNOLIK ORSAK

Trasigt motor/tryckreglage.

ÅTGÄRD

Ersätt.

Tecken 5. Det läcker ut luft från säkerhetsventilen.

SANNOLIK ORSAK

Möjligen en trasig säkerhetsventil.

ÅTGÄRD

Aktivera säkerhetsventilen manuellt genom att dra i ringen.

För högt tryck i lufttanken.

Om den fortfarande läcker ska den bytas ut.
Trasigt motor/tryckreglage. Ersätt.

Tecken 6. Det läcker ut luft vid beslagen.

SANNOLIK ORSAK

Beslagen är inte tillräckligt åtdragna.

ÅTGÄRD

Dra åt beslag där du kan höra att luft läcker ut. Kontrollera beslagen med tvålvattenlösning. Dra inte åt för mycket.

Tecken 7. Läckage från lufttanken.

SANNOLIK ORSAK

Trasig eller rostig lufttank.

ÅTGÄRD

Lufttanken måste bytas ut. Försök inte att reparera tanken! Reparera eller modifiera ej.

Tecken 8. Det läcker ut luft från insugsfiltret.

SANNOLIK ORSAK

Skadad insugsventil.

ÅTGÄRD

Kontakta SENCO:s kundservice.

Tecken 9. Otillräckligt tryck vid luftverktyget eller tillbehöret.

SANNOLIK ORSAK

Regulatorns ratt är inte inställd på tillräckligt högt tryck eller så är regulatorn trasig.

ÅTGÄRD

Justera regulatorratten till rätt inställning eller ersätt.

Tilltäppt luftinsugsfilter.

Rengör.

Det läcker ut luft.

Kontrollera läckor och reparera.

Kompressorn är inte tillräckligt stor för de specifikationer som krävs.

Kontrollera vad tillbehöret kräver. Om det är högre än kompressorns flöde eller tryckkapacitet behöver du en större kompressor.

FELSÖKNING

Tecken 10. Kompressorn ger inte tillräckligt med luft.

SANNOLIK ORSAK

Tilltäppt luftinsugsfilter.

Trasig ventil.

ÅTGÄRD

Rengör.

Töm lufttanken och mät den tid det tar att uppnå fullt tryck. Jämför med specifikationer. Om den är lägre ska du ta bort pumpen och kontrollera ventilbrickan. Rengör eller ersätt.

Tecken 11. Fukt i ledningsluften.

SANNOLIK ORSAK

Kondens i lufttanken som orsakas av hög luftfuktighet eller att kompressorn inte har gått tillräckligt länge.

ÅTGÄRD

Töm lufttanken varje gång du har använt den. Töm lufttanken oftare vid fuktig väderlek och använd ett filter.

MODEL : PC1252 PX馬達

SPARE PARTS LIST NO : RLB-1311

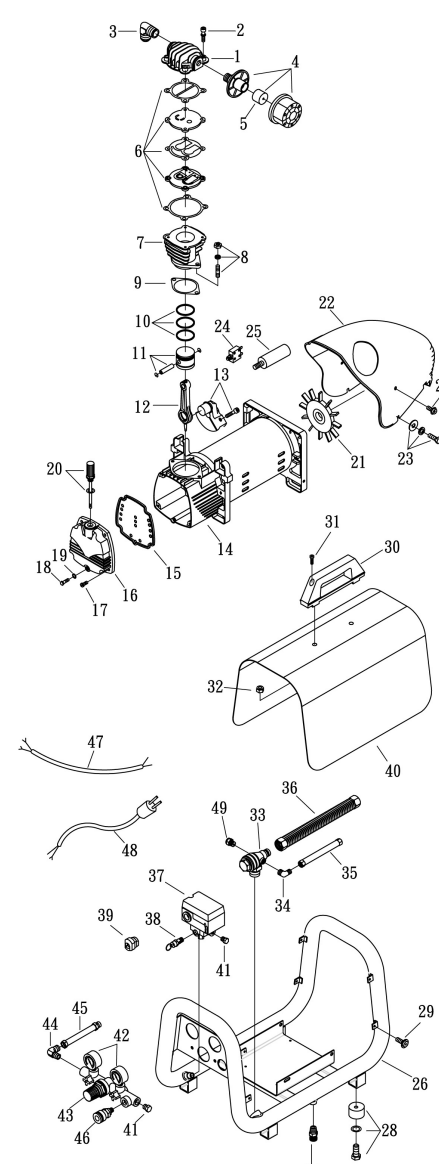

REF. NO.	DESCRIPTION	PART NO.	QTY.
1	Cylinder head	3101061	1
2	Allen bolt set	3B01-M06*040V	4
3	Exhaust elbow	2N06-03T03H	1
4	Air filter	2140023ARS	1
5	Filter element	2142017	1
6	In. & Ex. valve assembly	3B13-AC0747	1
7	Cylinder	3201066	1
8	Double head screw set	3B11-008-A	2
9	Cylinder gasket	2G04-015	1
10	Piston ring set	3B32-47N	1
11	Piston set	3B31-47	1
12	Rod	2315055X	1
13	Crankshaft & balancer	3304081	1
14	Motor set	3B8-XD2006	1
15	Front cover gasket	2G07-010A	1
16	Front cover	3309024	1
17	Bolt	2B02-FM6*015	4
18	Bolt	2B02-FM6*035	1
19	O-ring	2N52-P06	1
20	Dipstick set	2339008ARS	1
21	Cooling fan	2336037-2	1
22	Shroud	2428014RS	1
23	Bolt	3B00-SM06*020VW	4
24	Circuit breaker	2E25-10AS	1
25	Running capacitor	2E27-030S45X45	1
26	Air tank	3401735	1
27	Drain valve	2405012	2
28	Rubber pad set	3433011-ARS	4
29	Bolt	2B02-FM5*010WB	14
30	Grip	3432005	1
31	Allen bolt	2B01-M06*025	2
32	U-nut	2B21-FM06	2
33	Check valve	2414037X	1
34	Unloading tube	2N06-01T02H	1
35	Unloading tube set	3B2-02*170F	1
36	Exhaust tube set	3B2-03*510N	1
37	Pressure switch	2E21-BA266APS	1
38	Pressure relief valve	2406018CE	1
39	Strain relief bushing	2E04-008	3
40	Shroud	3420069	1
41	Plug	2B14-ST02E	3
42	Pressure gauge	2D12-15V14BAR	2
43	Exhaust manifold	2408012RS	1
44	Elbow	2N06-02T02SRS	1
45	Tube	2T06-030RS	1
46	Quick coupler	07S1/4M-ERS	1
47	Cable	2E02-2C30602Y2T	1
48	Power cable	2E01-029	1
49	Auto relief valve	2409010	1

SPECIFIKATIONER

Model #	PC1252
Motor	
Hästkrafter / kW	2.0 HK / 1.5 KW
Spänning Volt	230V
Strömstyrka Ampere	10A
Varvtal (Hz)	50
Fas	1
Varvtal per minut (rpm)	2850
Kompressor Pump	
Antal cylindrar	1
Kompressionskammare	1
Smörjning	Olja
Typ av olja	SESCO PC0344
Vevhus	Aluminium
Lager	Kullager
Cylinder	Aluminium/Stål
Ventiler	Enkelblad
Lock	Aluminium
Filter	Insatstyp
Motor/Tryckströmställare Setting	
Frånkoppling	9 Bar
Inkoppling	7 Bar
Reglage	Start (1) / Stopp (0)
Luft tank	
Luftkapacitet	3 ltr
Performans	
Luft per minut in L/min	198 L/min (7.06 CFM)
Avgiven luftmängd vid 6 bar L/min	82 L/min (4.69 CFM)
Max. Tryck	9 Bar
Tid till fullt tryck: 0-9 Bar	15 sec.
Återhämtningstid: 7-9 bar	4 sec.
Vikt	
Netto	22.5 kg
Dimensioner	
Dimensioner ihopfälld L x W x H	54x32x46cm
Measured sound power level [dB]	88 dBA
Guaranteed sound power level [dB]	90 dBA

SENCO KOMPRESSOR- OCH RESERVDELSGARANTI

Denna kompressor har utformats och konstruerats med höga krav på material och yrkesskicklighet.

KOMPRESSORGARANTI:

Denna garanti gäller i 1 year från inköpsdatum för den ursprungliga köparen Under denna period reparerar eller ersätter Senco Products Inc. alla originaldelar eller delar åt den ursprungliga köparen. Detta görs kostnadsfritt förutsatt att delarna befinns vara trasiga vad gäller material eller utförande vid undersökning av ett av Senco auktoriserat servicecenter med de undantag som beskrivs nedan. Alla delar som ersätts ges samma garantitid som skulle gälla för den del som reservdelen ersätter. När det är nödvändigt att reparera eller byta ut delar eller kompressor ska den ursprungliga köparen returnera hela kompressorn eller delen, med transportkostnaderna förbetalda till närmaste servicecenter som är auktoriserat av Senco, med inköpskvitto eller annat bevis på att delen eller kompressorn är inom gällande garantiperiod.

Senco garanterar att alla delar till din Senco kompressor är hela vad gäller material och utförande under följande tid:Trasiga delar, som inte har utsatts för normalt slitage, repareras eller ersätts (Sencos val) under garantiperioden.

I varje fall begränsas återköp till inköpspris.

UNDANTAG:

1. Denna garanti täcker inte delar som skadats av normalt slitage, felaktig användning, olyckor, användning på andra hastigheter eller annan spänning än som rekommenderats, olämplig förvaring eller fraktskador.
2. Avvikelse från bruksanvisning, specifikationer och underhållsschema.
3. Arbetskostnader, förlust eller skada som uppstår på grund av felaktig användning, underhåll eller reparationer som gjorts av andra personer än de som är auktoriserade av Senco.
4. Garantin blir ogiltig om andra delar än Sencos reservdelar används.

Denna garanti gäller endast om köparen använder kompressorn korrekt och täcker inte:

- (A) Onormala förhållanden, olyckor, försummelse, missbruk eller olämplig förvaring av apparaten.
- (B) Avvikelse från instruktioner om användning och underhåll.
- (C) Ändringar som inte auktoriserats av Senco.
- (D) Reparationer eller underhåll (andra än rutinmässig tömning av lufttanken som krävs enligt din handbok om handhavande och underhåll) som utförs av andra personer än Senco eller dess auktoriserade representanter.
- (E) Fraktskador.

DENNA GARANTI ÄR DEN ENDA FÖR DENNA KOMPRESSOR OCH ALLA ANDRA GARANTIER, ANTINGEN MUNTliga, SKRIFTLIGA, UTTALADE ELLER UNDERFÖRSTÅDDA, MEN INTE BEGRÄNSAT TILL DEN GÄNGSE KONSUMENTKÖPLAGEN ELLER SOM ÄR AVSEDDA FÖR ATT PASSA VISSA ÄNDAMÅL, ÄR UNDANTAGNA. KÖPARENS ELLER ANVÄNDARENS KOMPENSATION ÄR ENDAST OCH EXKLUSIVT DEN SOM UPPGES OVAN. Senco PRODUCTS, INC. ÄR UNDER ING A OMSTÄNDIGHETER ANSVARIGA FÖR OLYCKSHÄNDELSER, DÄRAV FÖLJANDE, INDIREKTA ELLER SPECIELLA SKADOR. INTE UNDER NÅGRA OMSTÄNDIGHETER, ANTINGEN SOM ETT RESULTAT AV ETT KONTRAKTSBROTT, GARANTI, KRÄNKNING (INKLUSIVE VÅRDSLÖSHET) ELLER ANNAT, SKA SENCOS ANSVAR ÖVERSTIGA PRISET PÅ KOMPRESSORN SOM ÄR ORSAK TILL FORDRAN ELLER ANSVARSSKYLDIGHET. ALLT ANSVAR SOM HÖR SAMMAN MED ANVÄNDNING AV DENNA KOMPRESSOR UPPHÖR NÄR GARANTIPERIODEN SOM ANGIVITS OVAN GÅR UT.

Ersättning av kompressor på grund av naturkatastrof

Senco ersätter även kompressorer som förstörts i en naturkatastrof, såsom översvämning, jordbävning, orkan eller annan katastrof som är ett resultat av naturens krafter. En sådan fordran mottages förutsatt att köparen tidigare har uppvisat ett giltigt garantibevis samt inköpsbevis, och en godtagbar redogörelse av force majeure och som dokumenterats av ett försäkringsbolag, polismyndighet eller annan officiell myndighetskälla.





PC1252 Elektrische luchtcompressor

Gebruiksaanwijzing



2010 by Verpa-Senco BV

PC1252 Rev. \$*!\$, !&\$%&



Waarschuwingen voor het veilige gebruik van deze compressor staan in deze handleiding vermeld.



Lees alle instructies en zorg dat u ze begrijpt.

INHOUDSOPGAVE

INLEIDING.....	3
VEILIGHEIDSATTENTIE.....	3
INSPECTIE.....	3
VEILIGHEIDSWAARSCHUWINGEN.....	4
ELEKTRICITEIT.....	4
EXPLOSIE OF VUUR.....	5
BARSTEN.....	5
INADEMEN.....	6
BRANDWONDEN.....	6
VLIEGENDE VOORWERPEN	6
BEWEGENDE ONDERDELEN.....	7
NALATIGHEID.....	7
SCHADE AAN LUCHTCOMPRESSOR.....	7
COMPRESSORKENMERKEN.....	8
VOORBEREIDING.....	10
EERSTE INSTELLING.....	10
LOCATIE.....	10
ELEKTRICITEIT.....	10
BEDIENING.....	11
CONTROLELIJST V R START.....	11
OPSTARTEN.....	11
UITSCHAKELEN.....	11
ONDERHOUD.....	11
PROBLEMEN OPLOSSEN.....	12-14
SPECIFICATIES.....	15
GARANTIE.....	16

INLEIDING

Hartelijk gefeliciteerd met de aankoop van uw nieuwe SENCO[®]-luchtcompressor! U kunt er zeker van zijn dat uw SENCO-luchtcompressor met de grootst mogelijke precisie en nauwkeurigheid is geconstrueerd. Elk onderdeel is uitvoerig getest door technici om de kwaliteit, duurzaamheid en prestaties van deze luchtcompressor te kunnen waarborgen.

Deze gebruiksaanwijzing is voor uw gemak samengesteld. Door het lezen en opvolgen van de eenvoudige veiligheids-, installatie en bedienings- en onderhoudsstappen in deze handleiding kunt u jarenlang storingsvrij gebruik maken van uw nieuwe SENCO-luchtcompressor. De inhoud van deze handleiding is gebaseerd op de meest recente productinformatie ten tijde van de publicatie. De fabrikant behoudt zich het recht voor om zonder bericht vooraf op elk gewenst moment wijzigingen aan te brengen in prijs, kleur, materialen, apparatuur, specificaties of modellen.



VEILIGHEIDSATTENTIE!

Een veiligheidsattentie "GEVAAR, WAARSCHUWING of LET OP" is altijd omgeven door een "VEILIGHEIDSATTENTIEKADER".

Dit kader wordt gebruikt om veiligheidswaarschuwingen aan te duiden en te benadrukken die moeten worden opgevolgd tijdens het gebruik van deze luchtcompressor. Deze veiligheidswaarschuwingen worden vergezeld van "signaalwoorden" die de mate of de ernst van het gevaar aangeven. De "signaalwoorden" die in deze handleiding worden gebruikt, zijn als volgt:

GEVAAR: Geeft een dreigende, gevaarlijke situatie aan die, indien niet vermeden, ZAL resulteren in fataal of ernstig letsel.

WAARSCHUWING: Geeft een potentieel gevaarlijke situatie aan die, indien niet vermeden, KAN resulteren in fataal of ernstig letsel.

LET OP: Dit symbool duidt op een mogelijk gevaarlijke situatie die, indien de instructies niet worden opgevolgd, licht of matig letsel of schade aan de luchtcompressor tot gevolg kan hebben.

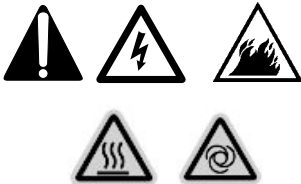

De symbolen die links van deze paragraaf staan, zijn de "Veiligheidsattentiesymbolen".

Deze symbolen worden gebruikt om de aandacht te vestigen op items of procedures die gevaarlijk kunnen zijn voor u of andere personen die deze apparatuur gebruiken.

GEEF ALTIJD EEN EXEMPLAAR VAN DEZE HANDLEIDING AAN IEDEREEN DIE DEZE APPARATUUR GEBRUIKT. LEES ALLE AANWIJZINGEN IN DEZE HANDLEIDING EN EVENTUELE INSTRUCTIES DIE DOOR DE FABRIKANTEN VAN DE ONDERSTEUNENDE APPARATUUR WORDEN MEEGELEVERD, VOORDAT U DEZE LUCHTCOMPRESSOR GEBRUIKT EN WIJS MET NAME OP DE "VEILIGHEIDSWAARSCHUWINGEN" OM DE MOGELIJKHEID VAN PERSOONLIJK LETSEL VAN DE GEBRUIKER TE VOORKOMEN.

INSPECTIE

Pak de luchtcompressor uit en noteer het serienummer in de onderstaande ruimte. Controleer of er tekenen van zichtbare of verborgen transportschade zijn. Zorg ervoor dat alle beschadigde onderdelen vervangen worden en eventuele mechanische problemen worden gecorrigeerd voorafgaand aan het gebruik van de luchtcompressor.

SERIENUMMER _____



Houd de volgende informatie gereed voor alle servicegesprekken:

1. Modelnummer
2. Serienummer
3. Datum en plaats van aankoop

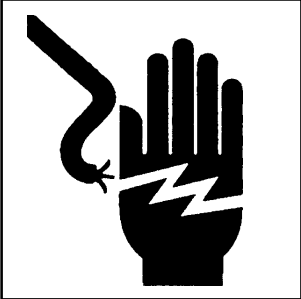

VEILIGHEIDSWAARSCHUWINGEN

LEES ALLE VEILIGHEIDSWAARSCHUWINGEN VOORDAT
DE LUCHTCOMPRESSOR WORDT GEBRUIKT

GEVAAR	POTENTIELE GEVOLGEN	PREVENTIE
RISICO VAN ELEKTRISCHE SCHOKKEN OF ELEKTROCUTIE 	Wanneer de luchtcompressor niet juist geaard is, kan dit ernstig of fataal letsel tot gevolg hebben. Uw luchtcompressor wordt door elektriciteit gevoed en kan een elektrische schok of elektrocutie veroorzaken indien deze niet juist wordt gebruikt.	Controleer of de luchtcompressor op een stopcontact is aangesloten dat op de juiste wijze geaard is, en dat voorziet in de juiste spanning en voldoende beveiliging via een zekering.
	Elektrische schokken kunnen worden veroorzaakt door het elektriciteitssnoer.	Houd alle aansluitingen droog en vrij van de grond. Voorkom dat de elektriciteitssnoeren in water liggen of in een dusdanige positie dat water hiermee in contact kan komen. Raak de stekker niet aan met natte handen.
		Elektrische schokken kunnen worden veroorzaakt wanneer de luchtcompressor niet juist functioneert.
Gebruik de luchtcompressor nooit wanneer veiligheidskappen/afdichtingen verwijderd of beschadigd zijn.		
Ernstig of fataal letsel kan plaatsvinden wanneer elektrische reparaties uitgevoerd zijn door niet-gekwalificeerd personeel.	Eventuele elektrische bedradingswerkzaamheden of reparaties aan deze luchtcompressor moet worden uitgevoerd door geautoriseerd onderhoudspersoneel conform de landelijke en regionale elektriciteitsnormen.	
		Voordat een compartiment met elektrische onderdelen wordt geopend, altijd de luchtcompressor uitschakelen, de druk verlagen en de stekker van luchtcompressor uit het stopcontact verwijderen. Laat de luchtcompressor afkoelen. Ga er nooit vanuit dat het veilig is om aan de luchtcompressor te werken omdat deze niet ingeschakeld is. Deze kan elk moment inschakelen!



VEILIGHEIDSWAARSCHUWINGEN



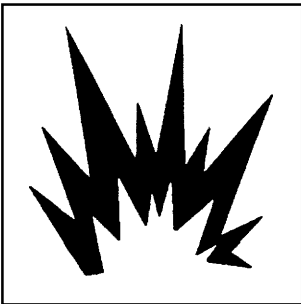
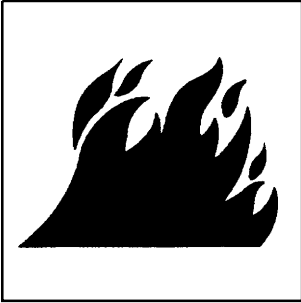
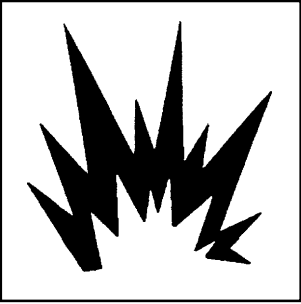

LEES ALLE VEILIGHEIDSWAARSCHUWINGEN VOORDAT
DE LUCHTCOMPRESSOR WORDT GEBRUIKT

GEVAAR	POTENTIELE GEVOLGEN	PREVENTIE
RISICO VAN EXPLOSIE OF BRAND 	Ernstig of fataal letsel kan veroorzaakt worden door normale elektrische vonken in de motor en de drukschakelaar.	Gebruik een luchtcompressor altijd in een goed geventileerde ruimte vrij van ontvlambare dampen, explosief stof, gas of andere explosieve materialen.
		Wanneer ontvlambare materialen worden gespoten, plaats de luchtcompressor dan tenminste 6 meter verwijderd van het spuitgebied. (Wellicht is een extra slang noodzakelijk.)
	Ernstig letsel kan worden veroorzaakt wanneer de ventilatieopeningen in de luchtcompressor geblokkeerd zijn, waardoor de luchtcompressor oververhit raakt en vlam kan vatten.	Plaats nooit voorwerpen tegen of op de luchtcompressor. Plaats de luchtcompressor voor gebruik altijd minimaal 30 cm van muren of hindernissen die de juiste ventilatie kunnen beperken.
RISICO VAN BARSTEN 	Ernstig of fataal letsel kan worden veroorzaakt door een explosie van de luchttanks wanneer luchttanks niet correct onderhouden zijn.	Tap de luchttank dagelijks af of na elk gebruik om vochtophoping in de luchttank te voorkomen.
		Als de luchttank gaat lekken, dient u deze onmiddellijk te vervangen. Probeer de luchttank nooit te repareren of te lassen en probeer de luchttank en diens randapparaten nooit aan te passen.
		Verander nooit de fabrieksinstelwaarden voor de druk.
	Ernstig of fataal letsel kan worden veroorzaakt door een storing in de luchtcompressor of exploderende accessoires wanneer onjuiste systeemonderdelen, randapparaten of accessoires worden gebruikt.	Overschrijdt nooit de door de fabrikant aangegeven maximum toegestane drukwaarden voor de randapparaten.
		Gebruik vanwege de extreme hitte nooit kunststof pijpen of met tin gesoldeerde koppelingen voor een afvoerleiding.
		Gebruik de luchtcompressor nooit om kleine voorwerpen met een lage druk, zoals speelgoed, op te pompen.
		Alle slangen en hulpstukken zullen geschikt zijn voor plaats gebruik aan het maximaal toelaatbaar werking van druk van de draagbare compressor.

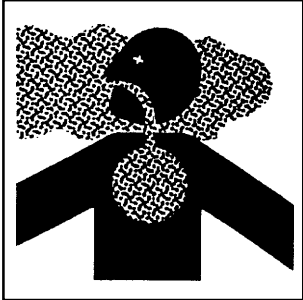

VEILIGHEIDSWAARSCHUWINGEN

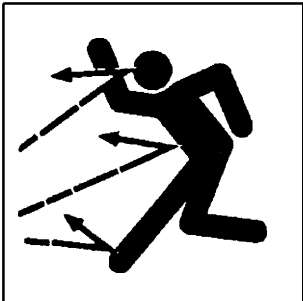

LEES ALLE VEILIGHEIDSWAARSCHUWINGEN VOORDAT
DE LUCHTCOMPRESSOR WORDT GEBRUIKT

GEVAAR	POTENTIELE GEVOLGEN	PREVENTIE
<p>RISICO VOOR ADEMHALING</p> 	<p>Het inhaleren van perslucht kan ernstig of fataal letsel tot gevolg hebben. De luchtstroom kan koolmonoxide, giftige dampen of vaste deeltjes bevatten.</p>	<p>Adem nooit lucht in van de luchtcompressor dat rechtstreeks of via een ademapparaat dat op de luchtcompressor is aangesloten, wordt aangevoerd.</p>
<p>RISICO VAN BRANDWONDEN</p> 	<p>Het aanraken van blootliggende metalen onderdelen kan ernstig letsel veroorzaken. Deze delen kunnen lange tijd heet blijven na uitschakeling van de luchtcompressor.</p>	<p>Voorkom dat lichaamsdelen of andere materialen in contact komen met blootliggende metalen delen van de luchtcompressor.</p>
<p>RISICO VAN RONDVLIEGENDE VOORWERPEN</p> 	<p>Zacht weefsel kan beschadigd worden door de persluchtstroom.</p>	<p>Draag altijd een veiligheidsbril die voldoet aan de van toepassing zijnde Arbo-normen om de ogen tegen rondvliegend vuil te beschermen.</p>
<p>DRAAG ALTIJD OOGBESCHERMING</p> 	<p>Los vuil dat met hoge snelheid door de persluchtstroom wordt weggeslingerd, kan ernstig letsel veroorzaken.</p>	<p>Richt de luchtstroom nooit op lichaamsdelen, andere personen of dieren.</p> <p>Laat een luchtcompressor onder druk nooit zonder toezicht. Schakel de luchtcompressor uit en verlaag de druk voordat onderhoud wordt uitgevoerd of gereedschappen of accessoires worden aangesloten.</p> <p>Zorg altijd voor een veilige afstand tot mensen en dieren wanneer de luchtcompressor wordt gebruikt.</p> <p>Verplaats de luchtcompressor niet wanneer de luchttank onder druk staat. Probeer de luchtcompressor niet te verplaatsen door aan de slang te trekken.</p>

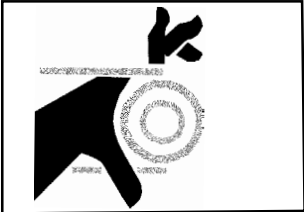

VEILIGHEIDSWAARSCHUWINGEN

LEES ALLE VEILIGHEIDSWAARSCHUWINGEN VOORDAT
DE LUCHTCOMPRESSOR WORDT GEBRUIKT

GEVAAR	POTENTIELE GEVOLGEN	PREVENTIE
<p>RISICO VAN BEWEGENDE ONDERDELEN</p>  <p>PAS OP: APPARAAT KAN ZOMAAR STARTEN</p> 	<p>Risico van lichamelijk letsel door bewegende onderdelen. Deze luchtcompressor schakelt automatisch in wanneer de drukschakelaar in de stand "On/Auto" staat.</p>	<p>Schakel de luchtcompressor altijd uit wanneer deze niet wordt gebruikt. Verlaag de druk in de luchtslang en trek de stekker uit het stopcontact voordat u onderhoud gaat uitvoeren. Alle reparaties aan de luchtcompressor moeten worden uitgevoerd door geautoriseerd onderhoudspersoneel. Ga er nooit vanuit dat het veilig is om aan de luchtcompressor te werken omdat deze niet in bedrijf is. Deze kan elk moment inschakelen!</p> <p>Niet gebruiken zonder veiligheidsafdichtingen/kappen. Vervang beschadigde afdichtingen/kappen voordat de luchtcompressor wordt gebruikt.</p>
<p>RISICO VAN NALATIGHEID</p> 	<p>Risico van letsel door nalatig gebruik.</p>	<p>Laat kinderen of jongeren nooit deze luchtcompressor bedienen!</p> <p>Blijf alert - let op wat u doet. Gebruik de luchtcompressor niet wanneer u moe bent of onder invloed van alcohol of medicijnen.</p> <p>Weet hoe u de luchtcompressor moet stoppen. Zorg dat u voldoende vertrouwd bent met de besturingselementen.</p>
<p>RISICO VAN LUCHTCOMPRESSOR SCHADE</p>	<p>Risico van grote reparatie.</p>	<p>Gebruik de luchtcompressor niet zonder een luchtfilter.</p> <p>Gebruik de luchtcompressor niet in een corrosieve omgeving.</p> <p>Gebruik de luchtcompressor altijd in een stabiele, veilige positie om te voorkomen dat de luchtcompressor omvalt.</p> <p>Volg alle onderhoudsinstructies die in deze handleiding vermeld staan.</p> <p>De compressor EERST vullen met olie VOORDAT u de compressor aandoet.</p>

! BEWAAR DEZE INSTRUCTIES !

COMPRESSORKENMERKEN

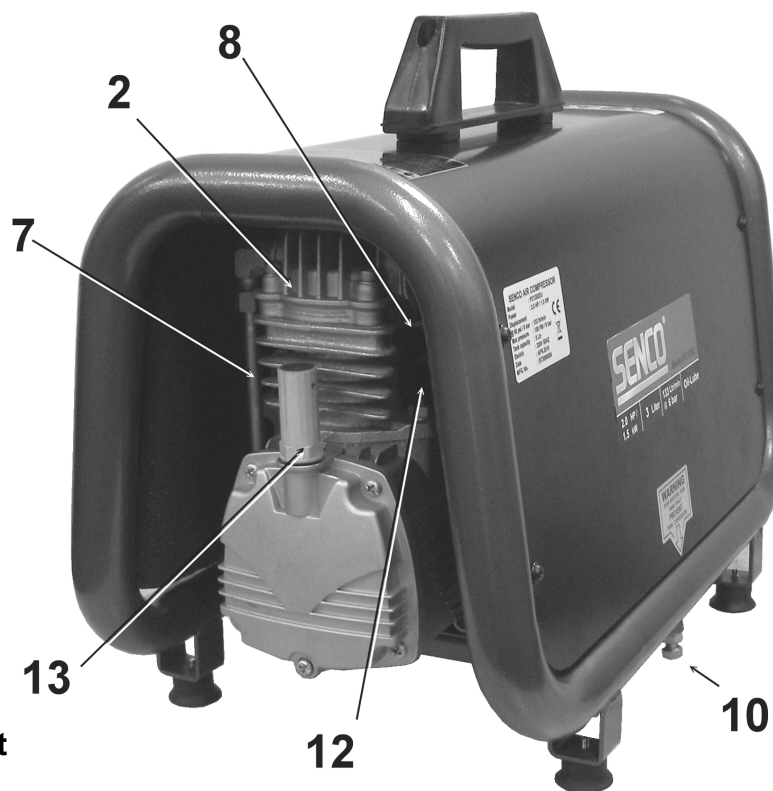

1. Motor/Drukschakelaar
2. Luchtcompressorpomp
3. Veiligheidsontlastingsklep
4. Tankdrukmeter
5. Uitlaatdrukmeter
6. Drukregelaar
7. Afvoerleiding
8. Luchtinlaatfilter
9. Snelkoppeling
10. Aftapklep lucht tank
11. Koudstartklep
12. Termische overbelasting / reset
13. Peilstok

COMPRESSORKENMERKEN

1) MOTOR/DRUKSCHAKELAAR: Deze schakelaar wordt gebruikt om de luchtcompressor te starten en te stoppen. Door de schakelaar in de stand On (1) te plaatsen, wordt er automatisch spanning naar de drukschakelaar gevoerd waarmee de motor kan worden gestart wanneer de druk in de luchttank daalt tot beneden de fabrieksmatig ingestelde inschakeldruk. In de stand On (1) stopt de drukschakelaar de motor wanneer de druk in de luchttank de fabrieksmatig ingestelde uitschakeldruk bereikt. Als veiligheidsvoorziening beschikt deze schakelaar ook over een drukregelklep die zich aan de zijde van de schakelaar bevindt en die ontworpen is om automatisch de perslucht af te laten uit de pompkop van de luchtcompressor en diens afvoerleiding wanneer de luchtcompressor de uitschakeldruk bereikt of wordt uitgeschakeld. Hierdoor kan de motor normaal opnieuw starten. Door de schakelaar in de stand Off te plaatsen, wordt de spanning naar de drukschakelaar onderbroken en stopt de luchtcompressor.

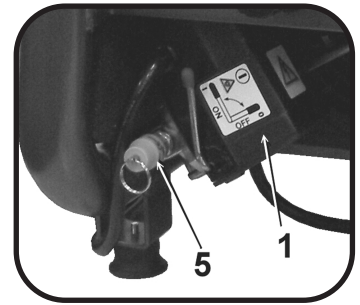

2) THERMISCHE OVERBELASTING VAN DE MOTOR: De elektrische motor is voorzien van een beveiliging tegen thermische overbelasting. Wanneer de motor vanwege een bepaalde reden oververhit, schakelt de thermische overbelastingsbeveiliging de spanning uit, waardoor wordt voorkomen dat de motor beschadigd raakt. Wacht tot de motor is afgekoeld. De motor is tevens voorzien van een magnetische verbreekcontact. Reset de schakelaar wanneer deze geactiveerd is.

3) LUCHTINLAATFILTER: Dit filter is ontworpen om de instromende lucht in de pomp te reinigen. Om ervoor te zorgen dat de pomp continu wordt voorzien van schone, koele, droge aanvoer van lucht, moet dit filter altijd schoon zijn en de ventilatie-openingen vrij van obstakels. Het filter kan worden verwijderd voor reiniging in een warm sopje. Spoel het filter en laat het aan de lucht drogen.

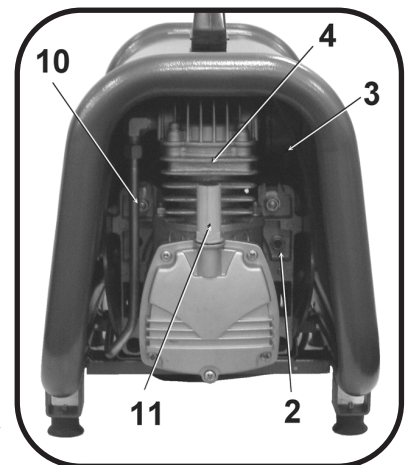

4) LUCHTCOMPRESSORPOMP: Om de lucht samen te persen, beweegt de zuiger omhoog en omlaag in de cilinder. Tijdens de slag omlaag wordt de lucht via de luchtinlaatklep naar binnen gezogen terwijl de uitlaatklep gesloten blijft. Tijdens de slag omhoog wordt de lucht samengeperst, de inlaatklep wordt gesloten en perslucht wordt naar buiten geperst via de uitlaatklep, in de afvoerleiding, via de keerklep in de luchttank.

5) VEILIGHEIDSONTLASTINGSKLEP: Deze klep is ontwikkeld om systeemstoringen te voorkomen door de druk in het systeem te verlagen wanneer de perslucht een vooraf ingesteld niveau bereikt. De klep is vooraf ingesteld door de fabrikant en mag op geen enkele wijze worden aangepast. Om de juiste werking van de klep te controleren, trekt u aan de ring. De perslucht moet ontsnappen. Wanneer de ring wordt losgelaten, sluit de klep weer.



6) AFTAPKLEP LUCHTTANK: De aftapklep wordt gebruikt om vocht uit de luchttank(s) te verwijderen nadat de luchtcompressor uitgeschakeld is. Probeer NOOIT de aftapklep te openen wanneer de luchtdruk in de luchttank 0.7 bar of meer is! Om de aftapklep te openen, draait u de knop linksom. Kantel de tank om er zeker van te zijn dat alle condensatie via de klep wordt afgetapt.

7) LUCHTTANKDRUKMETER: De luchttankdrukmeter geeft de reserveluchtdruk in de luchttank(s) aan.

8) UITLAATDRUKMETER De uitlaatdrukmeter geeft de luchtdruk aan die beschikbaar is aan de uitlaatzijde van de drukregelaar. Deze druk wordt geregeld door de drukregelaar en is altijd minder of gelijk aan de luchttankdruk.

9) DRUKREGELAAR: De luchtdruk van de luchttank wordt geregeld met de regelknop. Draai de drukregelaarknop rechtsom om de uitlaatdruk te vergroten en linksom om de uitlaatdruk te verkleinen.

10) AFVOERLEIDING: Let op: de afvoerleiding is zeer heet.

HEET! Verwijder de bescherming niet. Hoge temperaturen na langdurig gebruik.

11) OLIEPEISTOK: De oliepeilstok meet de hoeveelheid olie in de pomp. Het oliepeil moet dagelijks gecontroleerd worden en dient zich tussen de 'minimum' en de 'maximum' aanduiding te bevinden. Het is normaal dat af en toe een beetje lucht ontsnapt uit de ventielen.

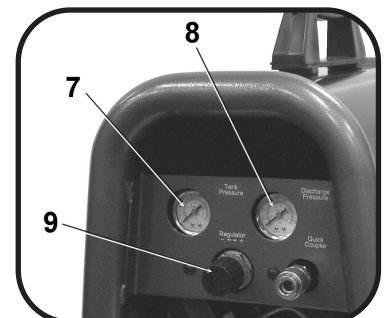

VOORBEREIDING

EERSTE INSTELLING:

1. Lees de veiligheids waarschuwingen voordat u de luchtcompressor instelt.
2. Voeg de complete inhoud van de ingesloten flacon compressor-olie toe voordat u de compressor start.
3. Het olieniveau moet zich boven de minimum-aanduiding en onder de maximum-aanduiding op de pijlstok bevinden. Als het oliepeil te laag is, voeg dan speciale compressor-motorolie bij.

LOCATIE:

LET OP

Om schade aan de luchtcompressor te voorkomen, mag de luchtcompressor niet meer dan 10 overdwars of in de lengte worden gekanteld.

1. Plaats de luchtcompressor minimaal 30 cm van hindernissen die de juiste ventilatie kunnen verhinderen.

Plaats de luchtcompressor niet in een van de volgende ruimten:

- waar aanwijzingen zijn voor olie- of gaslekken.
- waar brandbare gasdampen of materialen aanwezig kunnen zijn.



WAARSCHUWING

Ernstig of fataal letsel kan worden veroorzaakt wanneer elektrische vonken van motor en drukschakelaar in contact komen met brandbare dampen, explosief stof, gassen of andere explosieve materialen. Wanneer de luchtcompressor wordt gebruikt voor het spuiten van lak, plaats de luchtcompressor dan zo ver mogelijk verwijderd van het werkgebied als mogelijk is, zo nodig met behulp van extra luchtslangen in plaats van verlengsnoeren.

-waar de luchttemperatuur lager is dan 0C of hoger is dan 40C.

-waar zeer vuile lucht of water in de luchtcompressor kan worden gezogen.

ELEKTRICITEIT:



GEVAAR

Onjuiste aansluiting van de aardingsaansluiting van de apparatuur kan resulteren in risico van schokken of elektrocutie. Neem contact op met een gekwalificeerde elektromonteur of onderhoudspersoneel wanneer u twijfelt of het stopcontact wel juist geaard is. Gebruik geen enkel type adapter met dit product. Wanneer reparatie of vervanging van het snoer of de stekker noodzakelijk is, sluit de aardingsdraad dan niet aan op een van de twee stekkerpennen. De draad met de groen/geel gestreepte of groene isolatie is de aardingsdraad.



WAARSCHUWING

Dit product moet worden geaard. Wanneer er een storing of een defect is, biedt de aarding een verbinding met de minste weerstand voor de elektrische stroom om het risico van een elektrische schok te verkleinen. Dit product is voorzien van een snoer dat voorzien is van een stekker met randaarde. De stekker moet in een geschikt stopcontact worden aangesloten dat op de juiste wijze is geïnstalleerd en geaard is conform de plaatselijke voorschriften en richtlijnen.

1. Senco[®] raadt het gebruik van verlengsnoeren af omdat deze spanningsverlies en oververhitting van de motor kunnen veroorzaken. Het gebruik van een extra luchtslang heeft de voorkeur boven een verlengsnoer. Wanneer het gebruik van een verlengsnoer onvermijdelijk is, moet deze worden aangesloten op een stroomkring met aardlekschakelaar (in de zekeringenkast) of een stopcontact met randaarde.

Bij gebruik van een verlengsnoer, dient u het volgende in acht te nemen:

Kabellengte	Draaddoorsnede
Tot 7,5 m	2,05 mm
Tot 30 m	2,59 mm
Tot 50 m	3,26 mm
Tot 75 m	4,11 mm

Gebruik uitsluitend verlengsnoeren met aardingsdraad die voorzien zijn van stekkers met randaarde en stopcontacten met randaarde waarop deze stekkers kunnen worden aangesloten. Gebruik alleen verlengsnoeren waarvan de elektrische belasting tenminste gelijk is aan die van het product. Gebruik geen beschadigde verlengsnoeren. Controleer het verlengsnoer voor gebruik en vervang het indien het beschadigd is. Mishandel een verlengsnoer niet en trek niet aan snoeren om stekkers uit stopcontacten te verwijderen. Houd het snoer uit de buurt van hitte en scherpe randen. Zet de schakelaar van de luchtcompressor altijd in de uit-stand voordat u de stekker uit het stopcontact verwijderd—vo

BEDIENING

CONTROLELIJST V R S TART:

1. Verwijder eventueel vocht uit de luchttank van de luchtcompressor. Verwijder overtollige druk met een persluchtgereedschap, open vervolgens de aftapklep van de luchttank aan de onderzijde van de luchttank. Na aftappen stevig sluiten.

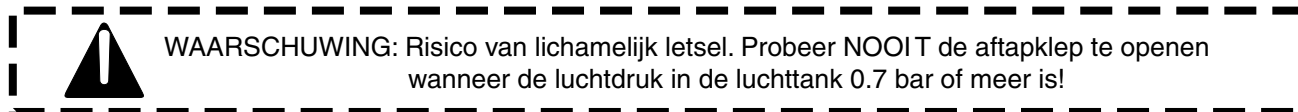

2. Zorg ervoor dat motorschakelaar van de luchtcompressor in de stand "OFF" (0) staat.
3. Controleer of alle veiligheidskleppen juist werken.
4. Controleer of alle veiligheidskappen en -afdichtingen aanwezig zijn en stevig vastzitten.

OPSTARTEN:

1. Controleer of de schakelhendel op de drukschakelaarkast in de stand "OFF" (0) staat.
2. Steek de stekker van het netsnoer in een geaard stopcontact.
3. Plaats de schakelhendel op de drukschakelaarkast in de stand "ON" (1).
4. AUTO OPERATION: Zet het apparaat in de stand ON (1). Met "START" kan de luchtcompressor de druk in de luchttanks verhogen en met "STOP" wordt het verhogen van de druk gestopt wanneer het juiste drukniveau bereikt is. Wanneer de druk tijdens het gebruik daalt, zal de luchtcompressor met "START" de druk opnieuw verhogen.
5. Stel de druk in door de drukregelaarknop linksom te draaien voor een lagere druk en rechtsom voor een hogere druk.
6. Wanneer u ongebruikelijke geluiden hoort of trillingen voelt, stopt u de luchtcompressor en raadpleegt u "Problemen oplossen".

UITSCHAKELLEN:

1. Om de luchtcompressor te stoppen, plaatst u de schakelhendel van de drukschakelaarkast in de stand "OFF" (0). Stop de luchtcompressor **NOOIT** door de stekker ervan uit het stopcontact te trekken. Dit kan resulteren in risico van elektrocutie.
2. Laat de lucht af van de luchttank door lucht met een aangesloten persluchtapparaat af te blazen of door aan de ring van de veiligheidsontlastingsklep te trekken.
3. Zodra de druk in de luchttanks gedaald is tot minder dan 0.7 bar, opent u de aftapklep onder elke luchttank om eventueel vocht af te tappen.
4. Laat de luchtcompressor afkoelen.
5. Veeg luchtcompressor schoon en berg het apparaat op in een veilige, vorstvrije ruimte.

ONDERHOUD

Lees de gebruiksaanwijzing voordat u onderhoud gaat uitvoeren. De onderstaande procedures moeten worden uitgevoerd wanneer de luchtcompressor wordt gestopt voor onderhoud of service.

1. Schakel de luchtcompressor uit.



2. Trek de stekker van het netsnoer uit het stopcontact.
3. Open alle aftapkleppen.
4. Wacht tot de luchtcompressor afgekoeld is, voordat u aan de service begint.

MAINTENANCE CHART

PROCEDURE	DAILY	WEEKLY	MONTHLY	200 HOURS
Check pump oil level	X			
Oil leak inspection	X			
Drain condensation in air tank(s)	X			
Check for unusual noise/vibration	X			
Check for air leaks	X			
Inspect air filter		X		
Clean exterior of compressor		X		
Check safety relief valve			X	
Change pump oil*				X
Replace air filter				X

* De olie van de pomp moet na de eerste 50 uur gebruik en daarna om de 200 uur of 3 maanden ververs worden. Olie zonder verdikkingsmiddelen en zonder detergent aanbevolen.

STORINGEN VERHELPEN

Symptoom 1. Motor draait niet of kan niet opnieuw worden gestart.

Stekker van netsnoer niet in het stopcontact.

Steek de stekker van het netsnoer in een geaard stopcontact.

Motor/drukschakelaar in stand "OFF" (0).

Zet de schakelaar in de stand "ON" (1).

Thermische overbelastingsschakelaar van de motor geactiveerd.

Schakel de luchtcompressor uit, wacht tot de motor is afgekoeld, controleer vervolgens de stroomonderbreker van de motor.

Zekering gesmolten of aardlekschakelaar geactiveerd.

Vervang de zekering of schakel de stroomonderbreker weer in.

Controleer de juiste stroomsterkte van de zekering.

Controleer of de spanning te laag is.

Schakel eventuele andere elektrische apparaten binnen de stroomkring uit, of sluit de luchtcompressor aan op diens eigen stroomkring.

Verkeerde draaddoorsnede of verkeerde lengte verlengsnoer.

Controleer het overzicht op pagina 10 voor de juiste draaddoorsnede en snoerlengte.

Druk luchttank groter dan "inschakel"-druk motor/drukschakelaar.

Motor start automatisch, wanneer de druk in de luchttank daalt tot beneden de "inschakel"-druk van de motor/drukschakelaar.

Drukregelklep op de motor/drukschakelaar heeft de druk in de pompkop niet verlaagd.

Ontlucht de leiding door de schakelaar in de stand "Off" (0) te plaatsen.

Defecte motor, motorcondensator, motor/drukschakelaar of ontlastingsklep.

Neem contact op met de klantenservice van Senco.

Symptoom 2. In de stand Start/Stop draait de motor continu.

MOGELIJKE OORZAAK

Motor/drukschakelaar schakelt de motor niet uit wanneer de luchtcompressor de "uitschakel"-druk bereikt en veiligheidsontlastingsklep wordt ingeschakeld.

Het vermogen van de luchtcompressor is niet juist berekend.

REMEDIE

Zet de motor/drukschakelaar in de stand "Off" (0). Wanneer de motor niet uitschakelt, trekt u de stekker van de luchtcompressor uit het stopcontact. Wanneer de elektrische contactpunten aan elkaar gesmolten zijn, vervangt u de drukschakelaar.

Beperk de luchtdruk tot de capaciteit van de luchtcompressor. Gebruik een kleiner persluchtapparaat of een grotere luchtcompressor.

Symptoom 3. Lucht blijft lekken bij de regelklep van de motor/drukschakelaar nadat de motor gestopt is.

MOGELIJKE OORZAAK

De ontlastingsklep klemt in de geopende stand.

REMEDIE

Verwijderen, schoonmaken of vervangen.

STORINGEN VERHELPEN

Symptoom 4. Lucht blijft lekken bij de regelklep van de motor/drukschakelaar terwijl de motor draait.

MOGELIJKE OORZAAK

Defecte motor/drukschakelaar.

REMEDIE

Vervangen.

Symptoom 5. Lucht lekt bij de veiligheidsontlastingsklep.

MOGELIJKE OORZAAK

Mogelijk defecte veiligheidsontlastingsklep.

Te hoge druk in de luchttank.

REMEDIE

Bedien de veiligheidsontlastingsklep handmatig door aan de ring te trekken.

Wanneer de klep nog steeds lekt, moet deze worden vervangen. Defecte motor/drukschakelaar. Vervangen.

Symptoom 6. Lucht lekt bij de fittingen.

MOGELIJKE OORZAAK

Fittingen zijn niet vast genoeg aangedraaid.

REMEDIE

Haal de fittingen aan waar hoorbaar is dat er lucht ontsnapt. Controleer de fittingen met een sopje. Draai ze niet te vast.

Symptoom 7. Luchtlek in de luchttank.

MOGELIJKE OORZAAK

Defecte of roestende luchttank.

REMEDIE

Luchttank moet worden vervangen. Probeer een luchttank niet te repareren! Niet lassen, repareren of modificeren.

Symptoom 8. Lucht ontsnapt via inlaatfilter.

MOGELIJKE OORZAAK

Beschadigde inlaatklep.

REMEDIE

Neem contact op met de klantenservice van Senco.

Symptom 9: For lavt trykk p luftverktøyt eller tilbehør

MOGELIJKE OORZAAK

Drukregelaarknop niet ingesteld op een druk die hoog genoeg is, of een defecte drukregelaar.

Verstopt luchtinlaatfilter.

Lucht lekt.

Luchtcompressor niet groot genoeg voor vereiste luchtdruk.

REMEDIE

Stel de drukregelaarknop in op de juiste instelling of vervang deze.

Schoonmaken.

Controleer op lekken en repareer.

Controleer de vereiste luchtdruk voor de accessoire. Wanneer deze hoger is dan het debiet (m³/min) of de geleverde luchtdruk van de luchtcompressor, dan heeft u een grotere luchtcompressor nodig.

STORINGEN VERHELPEN

Symptoom 10. Luchtcompressor genereert onvoldoende luchtdruk.

MOGELIJKE OORZAAK

Verstopt luchtinlaatfilter.

Defecte (reed)klep.

REMEDIE

Schoonmaken.

Tap de luchtank af en meet de pomptijd. Vergelijk deze met de specificaties. Indien lager, dient u de pompkop te verwijderen en de klepplaat te controleren, reinigen of te vervangen.

Symptoom 11. Vocht in uitlaatlucht.

MOGELIJKE OORZAAK

Condensatie in de luchtank veroorzaakt door een hoge luchtvochtigheid of luchtcompressor heeft niet lang genoeg gedraaid.

REMEDIE

Tap luchtank na elk gebruik af. Tap luchtank vaker af bij vochtig weer en gebruik een filter in de luchtleiding.

MODEL : PC1252 PX馬達

SPARE PARTS LIST NO : RLB-1311

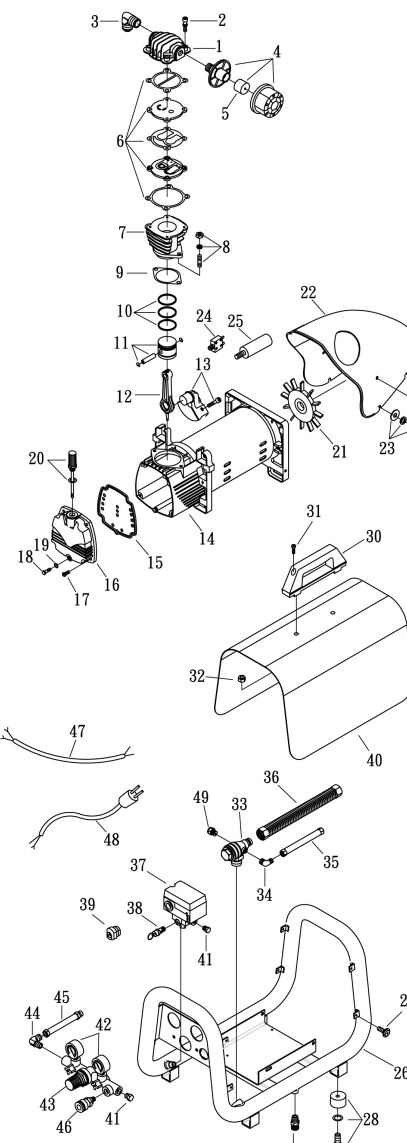

REF. NO.	DESCRIPTION	PART NO.	QTY.
1	Cylinder head	3101061	1
2	Allen bolt set	3B01-M06*040V	4
3	Exhaust elbow	2N06-03T03H	1
4	Air filter	2140023ARS	1
5	Filter element	2142017	1
6	In. & Ex. valve assembly	3B13-AC0747	1
7	Cylinder	3201066	1
8	Double head screw set	3B11-008-A	2
9	Cylinder gasket	2G04-015	1
10	Piston ring set	3B32-47N	1
11	Piston set	3B31-47	1
12	Rod	2315055X	1
13	Crankshaft & balancer	3304081	1
14	Motor set	3B8-XD2006	1
15	Front cover gasket	2G07-010A	1
16	Front cover	3309024	1
17	Bolt	2B02-FM6*015	4
18	Bolt	2B02-FM6*035	1
19	O-ring	2N52-P06	1
20	Dipstick set	2339008ARS	1
21	Cooling fan	2336037-2	1
22	Shroud	2428014RS	1
23	Bolt	3B00-SM06*020VW	4
24	Circuit breaker	2E25-10AS	1
25	Running capacitor	2E27-030S45X45	1
26	Air tank	3401735	1
27	Drain valve	2405012	2
28	Rubber pad set	3433011-ARS	4
29	Bolt	2B02-FM5*010WB	14
30	Grip	3432005	1
31	Allen bolt	2B01-M06*025	2
32	U-nut	2B21-FM06	2
33	Check valve	2414037X	1
34	Unloading tube	2N06-01T02H	1
35	Unloading tube set	3B2-02*170F	1
36	Exhaust tube set	3B2-03*510N	1
37	Pressure switch	2E21-BA266APS	1
38	Pressure relief valve	2406018CE	1
39	Strain relief bushing	2E04-008	3
40	Shroud	3420069	1
41	Plug	2B14-ST02E	3
42	Pressure gauge	2D12-15V14BAR	2
43	Exhaust manifold	2408012RS	1
44	Elbow	2N06-02T02SRS	1
45	Tube	2T06-030RS	1
46	Quick coupler	07S1/4M-ERS	1
47	Cable	2E02-2C30602Y2T	1
48	Power cable	2E01-029	1
49	Auto relief valve	2409010	1

SPECIFICATIES

Model #	PC1252
Motor	
Motorvermogen	2.0 HP / 1.5 KW
Spanning	230V
Amperage	10A
Frequency (Hz)	50
Fase	1
Toerental	2850
Compressor Pomp	
Cilinders	1
Compressiefase	1
Smering	Olie
Olie type	SENCO PC0344
Carter	Aluminium
Lagers	Kogel
Cilinder	Aluminium/Staal
Kleppen	Enkelvoudige (Reed) Klep
Kop	Aluminium
Filter	Filter
Motor/Drukschakelaar Instelling	
Uitschakeldruk	9 Bar
Inschakeldruk	7 Bar
Control	Aan (1) / Uit(0)
Luchttank	
Ketelinhoud	3 liter
Prestatie	
Aanzuigvolume L/min	198 L/min (7.06 CFM)
Netto opbrengst @ 6 bar L/min	82 L/min (4.69 CFM)
Max. werkdruk	9 Bar
Comprimeertijd 0-9 bar	15 sec.
Inschakeltijd 7-9 bar	4 sec.
Gewicht	
Netto	22.5 kg
Afmetingen	
Afmetingen (LxBxH)	54x32x46cm
Measured sound power level [dB]	88 dBA
Guaranteed sound power level [dB]	90 dBA

GARANTIE VOOR SENCO-COMPRESSOR EN ONDERDELEN

Deze compressor is ontworpen en geconstrueerd met behulp van de hoogste normen op het gebied van materialen en vakmanschap.

COMPRESSORGARANTIE:

De duur van deze garantie is 1 year vanaf de aankoopdatum door de oorspronkelijke koper. Gedurende deze periode zal Senco Products, Inc. elk origineel onderdeel of alle originele onderdelen voor de oorspronkelijke koper repareren of vervangen, afhankelijk van de beoordeling door Senco. Dit wordt kosteloos gedaan, mits na onderzoek door een door Senco erkend onderhoudscentrum bepaald is dat de onderdelen een defect hebben in materiaal of vakmanschap, met de beperkingen en uitzonderingen zoals hieronder beschreven. Elk geleverd vervangingsonderdeel kent een garantieperiode die gelijk is aan de resterende garantieperiode die van toepassing was op het onderdeel dat vervangen is. Wanneer reparatie of vervanging van onderdelen of de compressor noodzakelijk is, retourneert de oorspronkelijke koper de complete compressor of het onderdeel met transportkosten vooraf betaald, naar het dichtstbijzijnde door Senco geautoriseerde onderhoudscentrum, met de verkoopbon of een ander positief bewijs dat het onderdeel of de compressor binnen de garantieperiode valt.

Senco garandeert dat alle onderdelen van uw Senco-luchtcompressor vrij zijn van defecten in materialen en vakmanschap gedurende de volgende perioden:

Defecte onderdelen die niet onderhevig zijn aan normale slijtage worden gedurende de garantieperiode gerepareerd of vervangen, dit ter beoordeling door Senco.

In elk geval is de vergoeding beperkt tot de betaalde aankoopprijs.

UITZONDERINGEN:

1. Deze garantie dekt geen onderdelen die beschadigd zijn als gevolg van normaal slijtage, verkeerd toepassing, misbruik, ongelukken, gebruik op andere snelheden of spanningen dan aanbevolen (uitsluitend elektrische eenheden), onjuist opbergen, of schade die het resultaat is van transport.
2. Afwijking van bedieningsinstructies, specificaties en onderhoudsschema's.
3. Verlies van werk, verlies of schade als gevolg van onjuiste werking, onderhoud of reparaties die zijn uitgevoerd door anderen dan een door Senco geautoriseerd onderhoudscentrum.
4. Door het gebruik van niet-originele Senco-onderdelen komt de garantie te vervallen.

Deze garantie is verbonden aan het juiste gebruik van de compressor door de gebruiker en voorziet niet in dekking van:

- (A) Abnormale omstandigheden, ongelukken, nalatigheid, verkeerd gebruik of onjuiste opslag van het apparaat.
- (B) Afwijkingen van bedienings- of onderhoudsinstructies.
- (C) Aanpassingen die niet goedgekeurd zijn door Senco.
- (D) Reparaties of onderhoud (uitgezonderd routinematig aftappen van de luchttank zoals vereist in uw bedienings- en onderhoudshandleiding) uitgevoerd door anderen dan Senco of diens geautoriseerde agenten.
- (E) Transportschade

DEZE GARANTIE IS DE ENIGE GARANTIE VOOR DEZE COMPRESSOR EN ALLE OVERIGE GARANTIES, HETZIJ MONDELING, GESCHREVEN, EXPLICIET OF IMPLICIET, WAARONDER, MAAR NIET BEPERKT TOT, DE GE MPLICIEERDE GARANTIES VAN VERKOOPBAARHEID EN GESCHIKTHEID VOOR EEN BEPAALD DOEL, ZIJN UITGESLOTEN. REMEDIES VOOR KOPERS OF GEBRUIKERS ZIJN UITSLUITEND EN EXCLUSIEF ZOALS HIERBOVEN VERMELD. SENCO PRODUCTS, INC. IS NIE T AANSPRAKELIJK VOOR INCIDENTELE OF INDIRECTE SCHADE, NOCH VOOR GEVOLGSCHADE OF SPECIALE SCHADE. IN GEEN GEVAL, HETZIJ ALS GEVOLG VAN EEN CONTRACTBREUK, GARANTIE, BENADELING (WAARONDER NALATIGHEID) OF ANDERZIJDS, IS DE AANSPRAKELIJKHEID VAN SENCO GROTER DAN DE AANKOOPPRIJS VAN DE COMPRESSOR DIE DE AANLEIDING VORMDE TOT DE CLAIM OF DE AANSPRAKELIJKHEID. ELKE AANSPRAKELIJKHEID MET BETREKKING TOT HET GEBRUIK VAN DEZE COMPRESSOR BELINDIGT NA AFLOOP VAN DE HIERBOVEN GENOEMDE GARANTIEPERIODE.

Vervanging van de compressor als gevolg van natuurgeweld

Senco vervangt tevens compressors die door overmacht, zoals overstromingen, aardbevingen, orkanen of andere rampen die uitsluitend het resultaat zijn van natuurkrachten, defect raken. Een dergelijke claim wordt erkend mits de oorspronkelijke koper voorheen een ingevulde garantieregistratiekaart heeft ingestuurd en vervolgens het eigendomsbewijs en een acceptabele verklaring waarin de overmacht wordt beschreven door een verzekeringsmaatschappij, politiebureau of een andere offici le overheidsinstantie, indient.



DECLARATION OF CONFORMITY	KONFORMITÄTSEKTLÄRUNG	CONFORMITEITSVERKLARING
<p>We of Senco Brands, BV. Geurdeland 17E 6673 BR Andelst, The Netherlands</p> <p>in accordance with the following directive(s): Machine Directive 2006/42/EC, 2004/108/EC 2006/95/EC, 2011/65/EU, 2005/88/EC</p> <p>declare under our sole responsibility that:</p> <p>Model(s): PC1246, PC1248, PC1249, PC1250 PC1251, PC1252, PC1287, PC2225 Compressors is in conformity with the applicable essential health and safety requirements of the following documents:</p> <p>2006/42/EC EN 1012-1:10, ISO 14121-1:07 EN 60204-1:06+A1:09, ISO 3744 ISO 4871</p> <p>Signed by: Peter van der Wel Position: Director Place of DOC: Senco Brands, BV. Geurdeland 17E 6673 DR Andelst The Netherlands</p> <p>On Date: October, 2012</p>	<p>Wir von Senco Brands, BV. Geurdeland 17E 6673 BR Andelst, The Netherlands</p> <p>in Übereinstimmung mit den folgenden Richtlinien: Maschinenrichtlinie 2006/42/EC, 2004/108/EC 2006/95/EC, 2011/65/EU, 2005/88/EC</p> <p>erklären in alleiniger Verantwortung, dass:</p> <p>Modell/Modelle: PC1246, PC1248, PC1249, PC1250, PC1251, PC1252, PC1287, PC2225 Compressors den geltenden Gesundheits- und Sicherheitsanforderungen entspricht, so wie sie in den folgenden Dokumenten festgehalten werden:</p> <p>2006/42/EC EN 1012-1:10, ISO 14121-1:07 EN 60204-1:06+A1:09, ISO 3744 ISO 4871</p> <p>Unterschrieben von: Peter van der Wel Position: Director Ort der Erklärung: Senco Brands, BV. Geurdeland 17E 6673 DR Andelst The Netherlands</p> <p>Ursprüngliche Herausgabe: Oktober, 2012</p>	<p>Wij uit Senco Brands, BV. Geurdeland 17E 6673 BR Andelst, The Netherlands</p> <p>in overeenstemming met de volgende richtlijn(en): Machinerichtlijn 2006/42/EC, 2004/108/EC 2006/95/EC, 2011/65/EU, 2005/88/EC</p> <p>verklaren onder onze eigen verantwoordelijkheid dat:</p> <p>Model(len): PC1246, PC1248, PC1249, PC1250 PC1251, PC1252, PC1287, PC2225 Compressors in overeenstemming is met de toepasselijke essentiële gezondheids- en veiligheidsvoorschriften van de volgende documenten:</p> <p>2006/42/EC EN 1012-1:10, ISO 14121-1:07 EN 60204-1:06+A1:09, ISO 3744 ISO 4871</p> <p>Ondertekend door: Peter van der Wel Functie: Directeur Locatie van doc.: Senco Brands, BV. Geurdeland 17E 6673 DR Andelst The Netherlands</p> <p>Originale uitgave: Oktober 2012</p>
<p>DÉCLARATION DE CONFORMITÉ</p> <p>Nous, Senco Brands, BV. sis au Geurdeland 17E 6673 BR Andelst, The Netherlands</p> <p>conformément à la (aux) directive(s) suivante(s): Machine Directive 2006/42/EC, 2004/108/EC 2006/95/EC, 2011/65/EU, 2005/88/EC</p> <p>déclarons, en vertu de notre responsabilité exclusive, ce qui suit :</p> <p>Modèle(s) : PC1246, PC1248, PC1249, PC1250 PC1251, PC1252, PC1287, PC2225 Compressors est conforme aux exigences essentielles applicables en matière de santé et de sécurité, telles que stipulées dans les documents ci-dessous :</p> <p>2006/42/EC EN 1012-1:10, ISO 14121-1:07 EN 60204-1:06+A1:09, ISO 3744 ISO 4871</p> <p>Signé par : Peter van der Wel Poste : Directeur Lieu du document : Senco Brands, BV. Geurdeland 17E 6673 DR Andelst The Netherlands</p> <p>Version initiale : Octobre 2012</p>	<p>YHDENMUKAISUUSVAKUUTUS</p> <p>Me Senco Brands, BV. osoitteesta Geurdeland 17E 6673 BR Andelst, The Netherlands</p> <p>seuraavien direktiivien mukaisesti: Konedirektiivi 2006/42/EC, 2004/108/EC 2006/95/EC, 2011/65/EU, 2005/88/EC</p> <p>julistamme yksinomaisella vastuullamme, että:</p> <p>Malli(t): PC1246, PC1248, PC1249, PC1250 PC1251, PC1252, PC1287, PC2225 Compressors on seuraavien asiakirjojen soveltuvien olennaisten työsuojeluvuorokäytön mukainen:</p> <p>2006/42/EC EN 1012-1:10, ISO 14121-1:07 EN 60204-1:06+A1:09, ISO 3744 ISO 4871</p> <p>Allekirjoitus: Peter van der Wel Asema: Johtaja Antopaikka: Senco Brands, BV. Geurdeland 17E 6673 DR Andelst The Netherlands</p> <p>Alkuperäisjulkaisu: Lokakuu 2012</p>	<p>ERKLÆRING OM SAMSVAR</p> <p>Vi, Senco Brands, BV. med adresse Geurdeland 17E 6673 BR Andelst, The Netherlands</p> <p>erklærer i henhold til følgende direktiv(er): Maskindirektiv 2006/42/EC, 2004/108/EC 2006/95/EC, 2011/65/EU, 2005/88/EC</p> <p>under vårt eneansvar at:</p> <p>modell(er): PC1246, PC1248, PC1249, PC1250 PC1251, PC1252, PC1287, PC2225 Compressors er laget i henhold til gjeldende grunnleggende bestemmelser for helse og sikkerhet i følgende dokumenter:</p> <p>2006/42/EC EN 1012-1:10, ISO 14121-1:07 EN 60204-1:06+A1:09, ISO 3744 ISO 4871</p> <p>Underskrevet av: Peter van der Wel Stilling: Direktør Dokumentets sted: Senco Brands, BV. Geurdeland 17E 6673 DR Andelst The Netherlands</p> <p>Opprinnelig utstedt: Oktober, 2012</p>

FÖRSÄKRAN OM ÖVERENSSTÄMMELSE	ÖVERENSSTEMMELSES DEKLARATIONEN	DICHIARAZIONE DI CONFORMITÀ
<p>Vi, Senco Brands, BV. med adress Geurdeland 17E 6673 BR Andelst, The Netherlands</p> <p>förklarar i enlighet med följande direktiv: Machindirektiv 2006/42/EC, 2004/108/EC 2006/95/EC, 2011/65/EU, 2005/88/EC</p> <p>och under vårt eget ansvar att:</p> <p>Modell(er): PC1246, PC1248, PC1249, PC1250 PC1251, PC1252, PC1287, PC2225 Compressors uppfyller gällande hälso- och säkerhetsföreskrifter angivna i följande document: 2006/42/EC EN 1012-1:10, ISO 14121-1:07 EN 60204-1:06+A1:09, ISO 3744 ISO 4871</p> <p>Undertecknat av: Peter van der Wel Position: Director Plats för konformitetsbekräftelsen: Senco Brands, BV. Geurdeland 17E 6673 DR Andelst The Netherlands</p> <p>Originalutställning: Oktober, 2012</p>	<p>Vi Senco Brands, BV. på Geurdeland 17E 6673 BR Andelst, The Netherlands</p> <p>i överensstemmelse med följande direktiv(er): Maskindirektiv 2006/42/EC, 2004/108/EC 2006/95/EC, 2011/65/EU, 2005/88/EC</p> <p>erkänner under eget ansvar, att:</p> <p>Model(ler): PC1246, PC1248, PC1249, PC1250 PC1251, PC1252, PC1287, PC2225 Compressors er i överensstemmelse med de gällande, obli- gatoriske sundheds- og sikkerhedskrav i följande dokumenter: 2006/42/EC EN 1012-1:10, ISO 14121-1:07 EN 60204-1:06+A1:09, ISO 3744 ISO 4871</p> <p>Underskrivet af: Peter van der Wel Stilling: Direktør Stedet for DOC: Senco Brands, BV. Geurdeland 17E 6673 DR Andelst The Netherlands</p> <p>Original udgave: Oktober, 2012</p>	<p>La società Senco Brands, BV. indirizzo Geurdeland 17E 6673 BR Andelst, The Netherlands</p> <p>conformemente alle seguenti direttive: Direttiva macchine 2006/42/EC, 2004/108/EC 2006/95/EC, 2011/65/EU, 2005/88/EC</p> <p>dichiara sotto la propria esclusiva responsabilità che:</p> <p>Modelli: PC1246, PC1248, PC1249, PC1250 PC1251, PC1252, PC1287, PC2225 Compressors è conforme ai requisiti essenziali di salute e sicurezza previsti dai seguenti documenti: 2006/42/EC EN 1012-1:10, ISO 14121-1:07 EN 60204-1:06+A1:09, ISO 3744 ISO 4871</p> <p>Firmato: Peter van der Wel Posizione: Direttori Luogo di emissione: Senco Brands, BV. Geurdeland 17E 6673 DR Andelst The Netherlands</p> <p>Edizione originale: Ottobre 2012</p>
<p>DECLARACIÓN DE CONFORMIDAD</p> <p>Nosotros, Senco Brands, BV. dirección legal Geurdeland 17E 6673 BR Andelst, The Netherlands</p> <p>y de acuerdo con la(s) directiva(s) siguiente(s): Directiva 2006/42/EC, 2004/108/EC 2006/95/EC, 2011/65/EU, 2005/88/EC sobre máquinas</p> <p>declaramos bajo nuestra entera responsabilidad que:</p> <p>Modelo(s): PC1246, PC1248, PC1249, PC1250 PC1251, PC1252, PC1287, PC2225 Compressors se ajusta a los requisitos esenciales de salud y segu- ridad establecidos en los documentos siguientes: 2006/42/EC EN 1012-1:10, ISO 14121-1:07 EN 60204-1:06+A1:09, ISO 3744 ISO 4871</p> <p>Firmada por: Peter van der Wel Cargo: Director Procedencia de los documentos: Senco Brands, BV. Geurdeland 17E 6673 DR Andelst The Netherlands</p> <p>Emisión original: Octubre 2012</p>	<p>DEKLARACJA ZGODNOŚCI</p> <p>My Senco Brands, BV. Z siedzibą w Geurdeland 17E 6673 BR Andelst, The Netherlands</p> <p>w zgodzie z następującymi dyrektywami: Dyrektywa Maszynowa 2006/42/EC, 2004/108/EC 2006/95/EC, 2011/65/EU, 2005/88/EC deklarujemy z pełną odpowiedzialnością, że</p> <p>Modele: PC1246, PC1248, PC1249, PC1250 PC1251, PC1252, PC1287, PC2225 Compressors są zgodne z normami bezpieczeństwa zawartymi w następujących dokumentach: 2006/42/EC EN 1012-1:10, ISO 14121-1:07 EN 60204-1:06+A1:09, ISO 3744 ISO 4871</p> <p>Podpisano: Peter van der Wel Stanowisko: Dyrektor Położenie dokumentu: Senco Brands, BV. Geurdeland 17E 6673 DR Andelst The Netherlands</p> <p>Data: Październik, 2012</p>	