

## Cordless Stapler

### Operating Instructions

(Original Instructions)

### Betriebsanleitung

(Übersetzung der Ursprünglichen Anweisungen)

### Gebruiksaanwijzing

(Vertaling van de Oorspronkelijke Gebruiksaanwijzing)

### Mode d'Emploi

(Traduction des Instructions Originales)

### Käyttöohjeet

(Alkuperäisten Ohjeiden Käännös)

### Bruksvisning

(Oversættelse av de Originale Instruksjonene)

### Bruksvisning

(Översättning av de Ursprungliga Undervisningarna)

### Brugsanvisning

(Oversættelse af de Originale Instruktionser)

### Instrucciones de Empleo

(La Traducción de las Instrucciones Originales)

### Istruzione per l'Uso

(Traduzione delle Istruzioni Originali)

### Instrukcja Obsługi

(Tłumaczenie oryginalnej instrukcji)

### Οδηγίες Χρήσης

(μετάφραση των αρχικών οδηγιών)

### Инструкция по эксплуатации

(Перевод оригинальной инструкции)

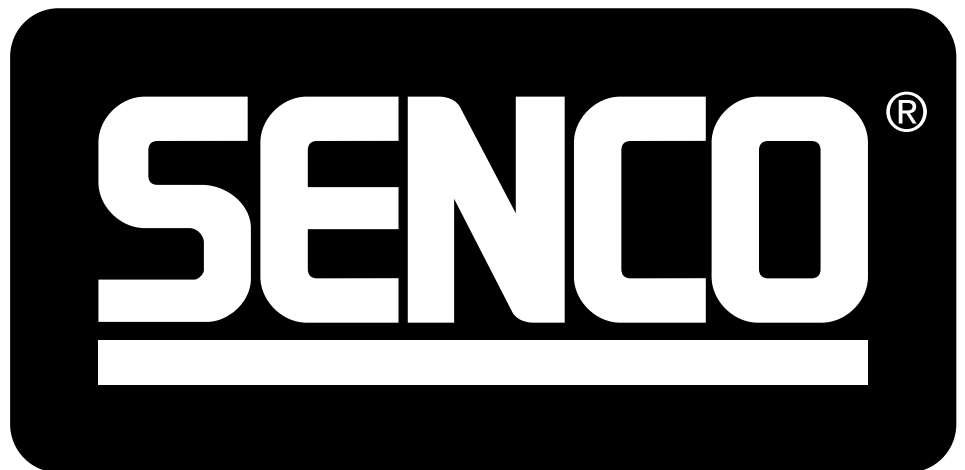

English	Deutsch	Polski	Français
<b>EMPLOYER'S RESPONSIBILITIES</b>	<b>VERANTWORTUNG DES ARBEITGEBERS</b>	<b>OBOWIĄZKI PRACODAWCY</b>	<b>RESPONSABILITÉS DE L'EMPLOYEUR</b>
<p>It is the employer's responsibility to assure this manual is read and understood by all personnel assigned to use the tool. Keep this manual available for future reference.</p> 	<p>Es obliegt der Verantwortung des Arbeitgebers, sicherzustellen, dass jeder Mitarbeiter, der zur Verwendung dieses Werkzeugs beauftragt wurde, dieses Handbuch gelesen und verstanden hat. Halten Sie dieses Handbuch für zukünftige Einsichtnahme bereit.</p>	<p>Na pracodawcy spoczywa obowiązek upewnienia się, że niniejszy podręcznik został przeczytany i zrozumiany przez wszystkich pracowników wyznaczonych do korzystania z omawianego narzędzia. Niniejszy podręcznik należy zachować do korzystania w przyszłości.</p>	<p>Il est de la responsabilité de l'employeur d'assurer que ce manuel soit lu et assimilé par tout le personnel assigné à l'utilisation de cet outil. Garder ce manuel disponible comme référence future.</p>

Suomi	Nederlands	Svenska	Dansk
<b>TYÖNANTAJAN VASTUUT</b>	<b>VERANTWOORDELIJKHEID VAN DE WERKGEVER</b>	<b>ARBETSGIVARANSVAR</b>	<b>ARBEJDSGIVERENS ANSVAR</b>
<p>On työnantajan velvollisuus varmistaa, että työkalun käyttäjät lukevat ja ymmärtävät tämän käyttöohjeen. Säilytä käyttöohje myöhempää käyttöä varten.</p>	<p>De werkgever moet ervoor zorgen dat alle werknemers die het gereedschap gebruiken deze handleiding lezen en begrijpen. Bewaar deze handleiding om ze later te kunnen raadplegen.</p>	<p>Det åligger arbetsgivaren att se till att all personal som anvisas att använda detta verktyg läser och förstår denna handbok. Ha denna handbok tillgänglig för framtida referens.</p>	<p>Det er arbejdsgiverens ansvar at sikre at denne vejledning læses og forstås af alle medarbejdere, der er udpeget til betjening af dette værktøj. Denne vejledning bør holdes tilgængelig til fremtidige opslag.</p>

Italian	Español	Greek	Russian
<b>RESPONSABILITÀ DEL DATORE DI LAVORO</b>	<b>RESPONSABILIDADES DEL EMPLEADOR</b>	<b>ΕΥΘΥΝΕΣ ΤΟΥ ΕΡΓΟΔΟΤΗ</b>	<b>ОТВЕТСТВЕННОСТЬ РАБОТОДАТЕЛЯ</b>
<p>Il datore di lavoro è tenuto a garantire che il presente manuale venga letto e compreso da tutto il personale addetto all'uso dell'utensile. Tenere il manuale a disposizione per eventuale futura consultazione.</p>	<p>Es responsabilidad del empleador asegurar que todo el personal asignado al uso de la herramienta lea y comprenda este manual. Conserve este manual disponible para consultas en el futuro.</p>	<p>Αποτελεί ευθύνη του εργοδότη να εξασφαλίσει ότι διάβασαν και κατανόησαν το παρόν εγχειρίδιο όλα τα μέλη του προσωπικού που πρόκειται να χρησιμοποιήσουν το εργαλείο. Διατηρήστε διαθέσιμο το παρόν εγχειρίδιο για μελλοντική αναφορά.</p>	<p>В обязанности лица, выдающего распоряжение на выполнение работ с данным инструментом, входит обеспечение того, чтобы рабочий персонал изучил и понял данную инструкцию. Необходимо сохранять данную инструкцию для будущего использования.</p>

English		Deutsch		Polski		Français	
TABLE OF CONTENTS		INHALTSVERZEICHNIS		SPIS TREŚCI		TABLE DES MATIÈRES	
Tool Description	4	Werkzeugbeschreibung	4	Opis narzędzia	4	Description de l'outil	4
Safety Warnings	6	Sicherheitswarnungen	6	Ostrzeżenia dot. bezpieczeństwa	6	Avertissements de sécurité	7
Tool Safety	10	Werkzeug - Sicherheit	10	Bezpieczeństwo narzędzia	10	Sécurité de l'outil	11
Fuel Cell Safety	22	Kraftstoffzelle		Bezpieczeństwo ogniwa paliwowego	22	Sécurité de pile à combustible	23
Battery Safety	26	- Sicherheit	22	Bezpieczeństwo akumulatora	26	Sécurité de batterie	27
Charger Safety	30	Batterie - Sicherheit	26	Bezpieczeństwo ładowarki	30	Sécurité de chargeur	31
Tool Use	38	Lader - Sicherheit	30	Bezpieczeństwo użytkowania narzędzia	38	Utilisation de l'outil	39
Maintenance	54	Werkzeugbenutzung	38	Konserwacja	54	Entretien	55
Troubleshooting	58,62	Wartung	54	Rozwiązywanie problemów	58,62	Dépannage	59,63
Recommended		Fehlersuche	58,62			Spécifications de l'outil et de ses accessoires	66,69
Tool Specifications and Accessories	66,69	Technische Daten und Zubehör	66,69	Dane techniczne i wyposażenie dodatkowe narzędzia	66,69	Déclaration de conformité	70
Declaration of Conformity	70	Konformitätserklärung	70	DEKLARACJA ZGODNOŚCI	70		

Suomi		Nederlands		Svenska		Dansk	
SISÄLLYSLUETTELO		INHOUD		Innehållsförteckning		INDHOLDSFORTEGNELSE	
Työkalun kuvaus	4	Beschrijving van het gereedschap	4	Verktögsbeskrivning	4	Værktøjsbeskrivelse	4
Turvallisuuteen liittyviä varoituksia	7	Veiligheids- waarschuwingen	7	Säkerhetsvarningar	8	Sikkerhedsadvarsler	8
Työkalun turvallisuus	11	Veiligheid van het gereedschap	11	Verktögsssäkerhet	12	Værktøjsikkerhed	12
Polttokennon turvallisuus	23	Veiligheid van de brandstofcel	23	Bränslecellssäkerhet	24	Brændstofcellesikkerhed	24
Akun turvallisuus	27	Veiligheid van de batterij	27	Batterisäkerhet	28	Batterisikkerhed	27
Laturin turvallisuus	31	Veiligheid van de lader	31	Laddarsäkerhet	32	Opladersikkerhed	31
Työkalun käyttö	39	Het gereedschap gebruiken	39	Verktögsanvändning	40	Brug af værktøjet	39
Huolto	55	Onderhoud	55	Underhåll	56	Vedligeholdelse	55
Vianmääritys	59,63	Problemen oplossen	59,63	Felhantering	60,64	Fejlfinding	59-63
Yhdenmukaisuus-uvakuutus	70	Specificaties en accessoires	66,69	Verktögspecificationer	67	Anbefalede fastgørelseselementer	65
		Samsvarserklæring	70	Tillbehör	69	Tilbehør	67
				Försäkran om överensstämmelse	70	Overensstemmelseserklæring	70

Italian		Español		Greek		Russian	
INDICE		ÍNDICE		ΠΙΝΑΚΑΣ ΠΕΡΙΕΧΟΜΕΝΩΝ		СОДЕРЖАНИЕ	
Descrizione dell'utensile	4	Descripción de la herramienta	4	Περιγραφή εργαλείου	4	Описание инструмента	4
Avvertenze di sicurezza	8	Avisos de seguridad	9	Προειδοποιήσεις για την ασφάλεια	9	Меры по технике безопасности	9
Norme di sicurezza per l'utensile	12	Seguridad de la herramienta	13	Ασφάλεια για το εργαλείο	13	Меры безопасности при работе с инструментом	13
Norme di sicurezza per la cella a combustibile	24	Seguridad de la pila de combustible	25	Ασφάλεια για το κελί καυσίμου	25	Меры безопасности при использовании топливного элемента	25
Norme di sicurezza per le batterie	28	Seguridad de la batería	29	Ασφάλεια για την μπαταρία	29	Меры безопасности при обращении с батареей	29
Norme di sicurezza per il caricabatterie	32	Seguridad del cargador de batería	33	Ασφάλεια για τον φορτιστή	33	Меры безопасности при обращении с зарядным устройством	33
Uso dell'utensile	40	Uso de la herramienta	41	Χρήση εργαλείου	41	Порядок работы с инструментом	41
Manutenzione	56	Mantenimiento	57	Συντήρηση	57	Техобслуживание	57
Ricerca guasti	60,64	Identificación de fallas	61,65	Αντιμετώπιση προβλημάτων	61,65	Устранение неисправностей	61,65
Dati tecnici ed accessori dell'utensile	67,69	Especificaciones y accesorios de la herramienta	67,69	Προδιαγραφές και αξεσουάρ εργαλείου	67,69	Технические характеристики инструмента и дополнительные принадлежности	67,69
Dichiarazione di conformità	70	Declaración de conformidad	70	ΔΗΛΩΣΗ ΣΥΜΜΟΡΦΩΣΗΣ	70	ЗАЯВЛЕНИЕ О СООТВЕТСТВИИ	70

**Tool Operation • Verwendung des Werkzeugs • Obsługa narzędzia • Utilisation de l'Outil**  
**Työkalun käyttö • Bruk av verktøyet • Användning av verktyget • Betjening af værktøjet**  
**Usò dell'utensile • Operación de la Herramienta • Λειτουργία εργαλείου • Порядок работы с инструментом**

	English	Deutsch	Polski	Français	Suomi	Nederlands	Svenska	Dansk	Italian	Español	Greek	Russian
1.	Trigger	Auslöser	Spust	Déte	Liipaisin	Trekker	Avtryckare	Udløser	Grilletto	Gatillo	Σκανδάλη	Курок
2.	Battery Compartment	Batterie-Fach	Komora akumulatora	Compartiment de batterie	Akkukotelo	Batterijvak	Batterifack	Batterikammer	Vano batterie	Compartimiento de la batería	Χώρος μπαταρίας	Отсек батареи
3.	Fuel Cell Compartment	Kraftstoffzellen-Fach	Komora ogniwa paliwowego	Compartiment de pile à combustible	Polttokennolokero	Vak voor de brandstofcel	Bränslecellsfack	Brændstofcelle Kammer	Vano cella a combustibile	Compartimiento de la pila de combustible	Χώρος κελιού καυσίμου	Отсек топливного элемента
4.	Motor Assembly	Motor-Baugr.	Zespół silnika	Ensemble de moteur	Mootorin kokoonpano	Motor	Motorenhet	Motorsamling	Gruppo motore	Conjunto del motor	Διάταξη μοτέρ	Двигатель
5.	Depth of Drive Adjustment	Einstellung der Einschlagtiefe	Regulator głębokości wbijania	Réglage de profondeur d'enfoncement	Ampumisyvyyden säätely	Afstelling spijkerdiepte	Drivjusteringsdjup	Dybde af drivjustering	Regolazione profondità	Ajuste de la profundidad de penetración	Ρύθμιση βάθους καρφώματος	Регулировка глубины хода толкателя
6.	Feeder Shoe	Zuführungsschuh	Stopka podajnika	Sabot d'alimentation	Syöttökenkä	Aanvoerschoen	Matarsko	Fødeanordning	Supporto alimentatore	Patin alimentador	Οδηγός τροφοδότη	Колодка подающего механизма
7.	Magazine Assembly	Magazin-Einheit	Zespół magazynka	Ensemble de magasin	Säiliöosa	Magazijn	Magasinsenh	Magasin Samling	Gruppo riserva	Conjunto del cargador de sujetadores	Διάταξη γεμιστήρα	Магазин
8.	Battery Indicator Light	Batterie-Kontrollleuchte	Lampka kontrolna akumulatora	Voyant indicateur de batterie	Akun osoitvalo	Verklikker batterij	Batteriindikatorlampa	Batteriindikator Lampe	Spia di stato batterie	Luz indicadora de batería	Ενδεικτική λυχνία μπαταρίας	Индикатор батареи
9.	Air Filter	Luftfilter	Filtr powietrza	Filtre à air	Ilmansuodatin	Lucht filter	Luftfilter	Luftfilter	Filtro dell'aria	Filtro de aire	Φίλτρο αέρα	Воздушный фильтр

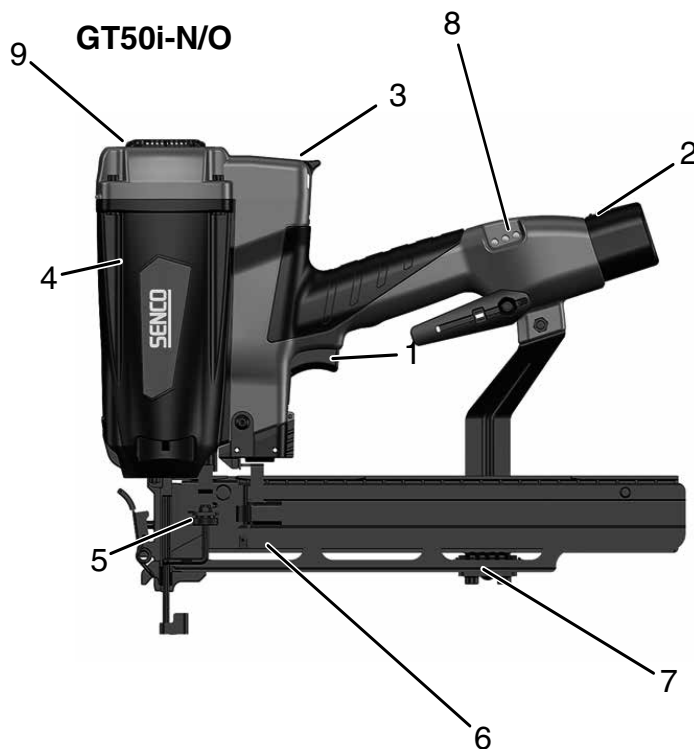

English	Deutsch	Polski	Français
Description	Beschreibung	Opis	Description
<p>The GT50i is a self contained, fully portable nailer that uses liquid hydrocarbon fuel to power a linear drive internal combustion motor.</p> <p>The GT50i ignites a fuel and air mixture to produce the energy to drive the motor, which in turn drives the fastener.</p>	<p>Der GT50i ist ein geschlossener, vollständig portabler Nagler, der flüssigen Kohlenwasserstoff-Kraftstoff zur Versorgung eines Linearantriebs-Verbrennungsmotor verwendet.</p> <p>Der GT50i zündet eine Kraftstoff-Luftmischung als Energie zum Antrieb des Motors, der wiederum den Nagler antreibt.</p>	<p>GT50i to kompletna, całkowicie przenośna wbijarka wykorzystująca zasilany płynnym paliwem węglowodorowym liniowy silnik spalinowy.</p> <p>We wbijarce GT50i następuje zapłon mieszanki paliwowo-powietrznej, co wytwarza energię poruszającą silnik, który z kolei wbija element mocujący.</p>	<p>La GT50i est une cloueuse intégrée totalement portable qui utilise comme carburant de l'hydrocarbure liquide pour alimenter un moteur à combustion interne et entraîne-ment linéaire.</p> <p>La GT50i enflamme un mélange de carburant et d'air pour produire l'énergie faisant tourner le moteur, fait enfoncer l'agrafe.</p>

Suomi	Nederlands	Svenska	Dansk
Kuvaus	Beschrijving	Beskrivning	Beskrivelse
<p>GT50i on itsenäinen, kannettava naulain, joka käyttää nestemäistä hiilivetypolttoainetta lineaarisessa, sisäisessä polttomoottorissa. the fastener.</p> <p>GT50i sytyttää polttoaineen ja ilman seoksen. Kiinnikkeen ampuva moottori saa tästä energiansa.</p>	<p>De GT50i is een autonome, volledig draagbare spijkermachine die vloeibare koolwaterstof gebruikt als brandstof voor een interne verbrandingsmotor met lineaire aandrijving.</p> <p>De GT50i ontsteekt een lucht-brandstofmengsel om de energie voor de aandrijving van de motor te produceren. De motor drijft op zijn beurt het spijkermechanisme aan.</p>	<p>GT50i är en komplett, fullt bärbar spikmaskin som använder flytande kolvätebränsle för att driva en linjärdriven förbränningsmotor med inre förbränning.</p> <p>GT50i antänder en bränsle- och luftblandning för att producera energin som behövs för att driva motorn, som i sin tur driver fästdonet.</p>	<p>GT50i er en selvdreven, fuld bærbar sømpistol, der bruger flydende kulbrintebrændstof til at drive en forbrændingsmotor til et lineært drev.</p> <p>GT50i antænder en brændstof- og luftblanding for at producere energi til at drive motoren, der til gengæld driver fastgørelseselementet.</p>

Italian	Español	Greek	Russian
Descrizione	Descripción	Περιγραφή	ОПИСАНИЕ ИНСТРУМЕНТА
<p>GT50i è una chiodatrice autonoma completamente portatile che impiega carburante liquido a idrocarburi per l'alimentazione di un motorino interno a combustione a presa diretta.</p> <p>Per produrre l'energia necessaria ad azionare il motore, e quindi a fissare l'elemento, GT50i impiega una miscela di carburante ed aria.</p>	<p>La GT50i es una clavadora autónoma, completamente portátil, que utiliza combustible líquido a base de hidrocarburos para energizar un motor lineal de combustión interna.</p> <p>La GT50i inflama una mezcla de combustible y aire para producir la energía que impulsa el motor, el que a su vez inserta el sujetador.</p>	<p>Το GT50i είναι ένα ανεξάρτητο, πλήρως φορητό καρφωτικό που χρησιμοποιεί υγρό υδρογονανθρακικό καύσιμο για να τροφοδοτεί ένα μοτέρ εσωτερικής καύσης γραμμικής κίνησης.</p> <p>Το καρφωτικό GT50i αναφλέγει μίγμα καυσίμου και αέρα για να παράγει την ενέργεια που απαιτείται για την κίνηση του μοτέρ, το οποίο με τη σειρά του κινεί το καρφωτικό.</p>	<p>GT50i – это автономный ручной автомат для забивки гвоздей. Этот переносной инструмент использует жидкое углеводородное топливо для питания двигателя внутреннего сгорания с линейным приводом.</p> <p>В инструменте GT50i воспламеняется смесь топлива с воздухом для производства энергии в двигателе, который толкает механизм забивки гвоздей.</p>

## English

## Deutsch

## Polski

	General Safety Warnings	Allgemeine Sicherheitswarnungen	Ogólne ostrzeżenia dot. bezpieczeństwa
	<ul style="list-style-type: none"> <li>● Read and understand tool labels and manual. Failure to follow warnings could result in DEATH or SERIOUS INJURY.</li> </ul>	<ul style="list-style-type: none"> <li>● Lesen und verstehen Sie die Warnschilder und das Handbuch des Werkzeugs. Nichtbefolgung dieser Warnungen kann zum TOD oder zu SCHWEREN VERLETZUNGEN führen</li> </ul>	<ul style="list-style-type: none"> <li>● Należy przeczytać ze zrozumieniem podręcznik oraz naklejki na narzędziu. Nie przestrzeganie ostrzeżeń może spowodować ŚMIERĆ lub POWAŻNE OBRAŻENIA CIAŁA.</li> </ul>
	<ul style="list-style-type: none"> <li>● Use safety equipment. Always wear ANSI Z87.1 safety glasses with permanently attached side shields. Dust mask, non-skid safety shoes, hard hat, or hearing protection must be used for appropriate conditions. Failure to do so could result in personal injury.</li> </ul>	<ul style="list-style-type: none"> <li>● Sicherheitseinrichtungen verwenden. Immer eine ANSI Z87.1 Schutzbrille mit permanent angebrachten Seitenschildern tragen. Staubmaske, nicht rutschende Sicherheitsschuhe, Schutzhelm und / oder Gehörschutz muss unter entsprechenden Bedingungen getragen werden. Eine Nichtbeachtung kann zu Verletzungen führen.</li> </ul>	<ul style="list-style-type: none"> <li>● Należy korzystać ze sprzętu ochronnego. Należy zawsze nosić okulary ochronne z zamontowanymi na stałe osłonami bocznymi, zgodnie z normą ANSI Z87.1. Odpowiednio do warunków, należy nosić maskę przeciwpyłową, przeciwpoślizgową obuwie ochronne, kask oraz środki ochrony słuchu. Nie przestrzeganie tego wymogu może spowodować obrażenia ciała.</li> </ul>
	<ul style="list-style-type: none"> <li>● <b>EXPLOSION HAZARD</b> Never use tool in an explosive atmosphere or in the presence of combustible materials such as flammable liquids, gases or dust. Exhaust or sparks from the tool may ignite atmospheric gases, dust or other combustible materials. DO NOT smoke while using or handling the tool or fuel cell.</li> </ul>	<ul style="list-style-type: none"> <li>● <b>EXPLOSIONSGEFAHR.</b> Dieses Werkzeug niemals in einer explosiven Atmosphäre oder in Anwesenheit von brennbarem Material, wie brennbare Flüssigkeiten, Gase oder Staub verwenden. Der Auspuff oder Funken vom Werkzeug können atmosphärische Gase, Staub oder andere brennbare Materialien entzünden. Während der Handhabung des Werkzeugs oder der Kraftstoffzelle NICHT RAUCHEN.</li> </ul>	<ul style="list-style-type: none"> <li>● <b>ZAGROŻENIE WYBUCHEM.</b> Zabrania się używania narzędzia w atmosferach wybuchowych oraz w pobliżu materiałów palnych, takich jak łatwopalne ciecze, gazy i pyły. Gazy wylotowe lub iskry emitowane przez narzędzie mogą spowodować zapłon gazów w atmosferze, pyłu i innych materiałów palnych. ZABRANIA SIĘ palenia tytoniu podczas używania lub obchodzenia się z narzędziem i ogniwem paliwowym.</li> </ul>
	<ul style="list-style-type: none"> <li>● <b>EXTREMELY FLAMMABLE</b> The fuel cell is liquified gas under pressure. Keep away from all sources of ignition such as flames, sparks, pilot lights, static discharge and hot surfaces. Do not spray contents, puncture, crush or attempt to open fuel cell. Do not incinerate, recycle, reclaim or re-use fuel cell container.</li> </ul>	<ul style="list-style-type: none"> <li>● <b>EXTREM ENTLAMMBAR.</b> Die Kraftstoffzelle enthält flüssiges Gas, das unter Druck steht. Halten Sie sich von allen Zündquellen wie Flammen, Funken, Zündflammen, statischen Entladungen und heißen Oberflächen fern. Die Kraftstoffzelle nicht anstecken, quetschen oder zu öffnen versuchen und den Inhalt nicht versprühen. Denn Kraftstoffbehälter nicht verbrennen, recyceln, regenerieren oder erneut verwenden.</li> </ul>	<ul style="list-style-type: none"> <li>● <b>WYSOCE ŁATWOPALNE.</b> Ogniwo paliwowe zawiera gaz płynny pod ciśnieniem. Należy je utrzymywać z dala od jakichkolwiek źródeł zaponu, takich jak płomień, iskry, płomyki oszczędnościowe, wyładowania elektrostatyczne oraz gorące powierzchnie. Nie rozpylać zawartości, nie przebijając, nie zginać ani nie podejmować prób otwarcia ogniwa paliwowego. Nie spalać, nie utylizować, nie regenerować i nie wykorzystywać ponownie pojemnika ogniwa paliwowego.</li> </ul>
	<ul style="list-style-type: none"> <li>● Do not expose this tool or fuel cell to temperatures above 120°F (50°C). Do not store in direct sunlight. Overheating the tool or fuel cell could result in an explosion, fire or release of flammable gas.</li> </ul>	<ul style="list-style-type: none"> <li>● Dieses Werkzeug oder die Kraftstoffzelle nicht Temperaturen über 50 °C (120 °F) aussetzen. Nicht in direkter Sonnenbestrahlung lagern. Überhitzung des Werkzeugs oder der Kraftstoffzelle kann zu einer Explosion, einem Feuer oder zur Freisetzung von entflammablem Gas führen.</li> </ul>	<ul style="list-style-type: none"> <li>● Nie wystawiać narzędzia ani ogniwa paliwowego na działanie temperatur przekraczających 50°C (120°F). Nie przechowywać w miejscu narażonym na bezpośrednie działanie promieni słonecznych. Przegrzanie narzędzia lub ogniwa paliwowego może doprowadzić do wybuchu, pożaru lub uwolnienia łatwopalnego gazu.</li> </ul>
	<ul style="list-style-type: none"> <li>● Use and store tool and fuel cells in well ventilated areas only. Do not inhale gas, exhaust or fumes. Exposure to the exhaust which contains carbon monoxide may cause nausea, dizziness, unconsciousness or other personal injury.</li> </ul>	<ul style="list-style-type: none"> <li>● Verwenden und lagern Sie das Werkzeug nur in gut belüfteten Bereichen. Gas, Auspuffgase oder Rauch nicht einatmen. Einatmen der Auspuffgase, die Kohlenmonoxid enthalten, kann Übelkeit, Schläfrigkeit, Bewusstlosigkeit oder andere Verletzungen verursachen.</li> </ul>	<ul style="list-style-type: none"> <li>● Narzędzie i ogniwa paliwowe należy używać i przechowywać wyłącznie w dobrze wentylowanych miejscach. Nie wdychać gazów, gazów wylotowych ani spalin. Działanie gazów wylotowych, które zawierają tlenek węgla może powodować nudności, zawroty głowy, utratę przytomności i inne obrażenia ciała.</li> </ul>
	<ul style="list-style-type: none"> <li>● Stay alert, watch what you are doing, and use common sense when operating a power tool. Do not use tool while tired or under the influence of drugs, alcohol, or medication. A moment of inattention while operating power tools may result in serious personal injury.</li> </ul>	<ul style="list-style-type: none"> <li>● Bleiben Sie aufmerksam, achten Sie darauf, was Sie tun und benutzen Sie den gesunden Menschenverstand, wenn Sie ein Elektrowerkzeug benutzen. Benutzen Sie das Werkzeug nicht, wenn Sie müde sind oder unter dem Einfluss von Drogen, Alkohol oder Medikamenten stehen. Ein kleiner Moment der Unachtsamkeit bei der Bedienung von Elektrowerkzeugen kann zu schweren Verletzungen führen.</li> </ul>	<ul style="list-style-type: none"> <li>● Podczas użytkowania narzędzia należy zachować czujność, uwagę oraz zdrowy rozsądek. Zabrania się używania narzędzia w stanie zmęczenia oraz pod wpływem narkotyków, alkoholu lub leków. Chwila nieuwagi podczas pracy z narzędziami napędzanymi mechanicznie może doprowadzić do poważnych obrażeń ciała.</li> </ul>

	Avertissements de sécurité générale	Turvallisuuteen liittyviä yleisiä varoituksia	Algemene veiligheids waarschuwingen
	<ul style="list-style-type: none"> <li>● Lire et assimiler les étiquettes et le manuel de l'outil. Le non respect des avertissements peut entraîner des BLESSURES GRAVES OU MORTELLES.</li> </ul>	<ul style="list-style-type: none"> <li>● Lue työkalun etiketit ja ohje niin hyvin, että ymmärrät ne. Jos näitä varoituksia ei noudateta, seurauksena saattaa olla KUOLEMA tai VAKAVA LOUKKAANTUMINEN.</li> </ul>	<ul style="list-style-type: none"> <li>● Lees en begrijp de labels en de handleiding van het gereedschap. Het negeren van waarschuwingen kan tot DODELIJKE of ERNSTIGE VERWONDINGEN leiden.</li> </ul>
	<ul style="list-style-type: none"> <li>● Utiliser un équipement de sécurité. Porter toujours des lunettes de protection classe ANSI Z87.1 avec leurs écrans latéraux montés en permanence. Quand les conditions le demandent, porter masque à poussières, casque, ou protection auditive. Ne pas porter les protections adéquates peut entraîner des préjudices physiques.</li> </ul>	<ul style="list-style-type: none"> <li>● Käytä suojavarusteita. Käytä aina ANSI Z87.1 -turvalaseja, joissa on kiinteästi asennetut sivusuojat. Pölynsuojanaamaria, luistamattomia turvajalkineita, kypärää ja kuulosuojaimia on käytettävä tilanteen mukaan oikein. Jos näin ei tehdä, tuloksena voi olla loukkaantuminen.</li> </ul>	<ul style="list-style-type: none"> <li>● Gebruik beschermingsmiddelen. Draag altijd een ANSI Z87.1 veiligheidsbril met vaste zijschil-den. Indien nodig moet u een stofmasker, antislip veiligheids-schoenen, een veiligheidshelm of gehoorbescherming dragen. Het negeren van deze voorschriften kan verwondingen veroorzaken.</li> </ul>
	<ul style="list-style-type: none"> <li>● DANGER D'EXPLOSION Ne jamais utiliser l'outil en atmosphère explosive ou en présence de matériaux combustibles tels que les liquides, gaz ou poussières inflammables. L'échappement ou les étincelles provenant de l'outil peuvent enflammer des gaz, poussières ou autres matières combustibles présents dans l'air. NE PAS fumer en utilisant ou manipulant l'outil ou la pile à combustible.</li> </ul>	<ul style="list-style-type: none"> <li>● RÄJÄHDYSVAARA Älä koskaan käytä työkalua räjähtävässä ympäristössä tai tilassa, jossa on tulenarkoja materiaaleja, kuten herkästi syttyviä nesteitä, kaasuja tai pölyä. Työkalun pakokaasu tai kipinät voivat sytyttää ympäristön kaasut, pölyn tai muut tulenarat materiaalit. handling the tool or fuel cell. ÄLÄ tupakoi konetta tai polttokennoa käyttäessäsi tai käsitellessäsi.</li> </ul>	<ul style="list-style-type: none"> <li>● ONTPLOFFINGSGEVAAR. Gebruik het gereedschap nooit in een explosieve atmosfeer of in de nabijheid van ont-brandbare materialen, zoals brandbare vloeistoffen, gassen of stof. Uitlaatgassen of vonken van het gereedschap kunnen atmosferische gassen stof of andere brandbare materialen doen ontbranden. ROOK NIET terwijl u het gereedschap of de brandstofcel gebruikt.</li> </ul>
	<ul style="list-style-type: none"> <li>● TRES INFLAMMABLE – La pile à combustible contient du gaz liquéfié sous haute pression. Il faut la garder loin de toute source d'inflammation comme flammes, étincelles, veilleuses, décharges statiques ou surfaces chaudes. Ne pas vaporiser le contenu, percer, écraser ou essayer d'ouvrir la pile à combustible. Ne pas incinérer, recycler, récupérer ou réutiliser le conteneur de la pile à combustible.</li> </ul>	<ul style="list-style-type: none"> <li>● ERITTÄIN HERKÄSTI SYTTYVÄ Polttokenno sisältää paineistettua nestekaasua. Pidä poissa kaikista sytytyslähteistä, kuten avotulesta, kipinöistä, staattisesta varauksesta ja kuumista pinnoista. Älä suihkuta sisältöä tai puhkaise, murskaa tai yritä avata polttokennoa. Älä polta, kierrätä tai käytä uudelleen polttokennosäiliötä.</li> </ul>	<ul style="list-style-type: none"> <li>● UITERST BRANDBAAR. De brandstofcel bevat vloeibaar gas onder druk. Houd ze uit de buurt van alle ontstekingsbronnen, zoals vlammen, vonken, waakvlammen, statische ontladingen en hete oppervlakken. Verstuif de inhoud niet, doorboor de brandstofcel niet, verpletter ze niet en probeer ze niet te openen. U mag de brandstofcel niet verbranden, recycleren, recupereren of hergebruiken.</li> </ul>
	<ul style="list-style-type: none"> <li>● Ne pas exposer cet outil ou sa pile à combustible à des températures dépassant 50 °C (120 °F). Ne pas stocker directement au rayonnement solaire. Une surchauffe de l'outil ou du carburant peut amener une explosion, un début d'incendie ou la libération de gaz inflammable.</li> </ul>	<ul style="list-style-type: none"> <li>● Älä altista tätä työkalua tai polttokennoa yli 50 °C:n lämpötilalle. Älä säilytä suorassa auringonvalossa. Työkalun tai polttokennon ylikuumeneminen voi johtaa räjähdykseen, tulipaloon tai tulenaran kaasun vapautumiseen.</li> </ul>	<ul style="list-style-type: none"> <li>● Stel het gereedschap of de brandstofcel niet bloot aan temperaturen boven 50°C. Bewaar ze niet in direct zonlicht. Oververhitting van het gereedschap of de brandstofcel kan een ontploffing veroorzaken, brand of de ontsnapping van brandbaar gas.</li> </ul>
	<ul style="list-style-type: none"> <li>● Utiliser et entreposer l'outil et les piles à combustible uniquement dans des zones bien ventilées. Ne pas inhaler le gaz, l'échappement ou la fumée. Une exposition à un échappement contenant du monoxyde de carbone peut causer nausée, vertiges, perte de conscience ou d'autres préjudices physiques.</li> </ul>	<ul style="list-style-type: none"> <li>● Käytä ja säilytä työkalua ja polttokennoja vain tilassa, jossa on hyvä ilmanvaihto. Älä hengitä kaasua, pakokaasua tai höyryjä. Pakokaasu sisältää hiilimonoksidia eli häkää, joka voi aiheuttaa pahoinvointia, huimausta, tajuttomuuden tai muita henkilövahinkoja.</li> </ul>	<ul style="list-style-type: none"> <li>● Gebruik en bewaar het gereedschap en de brandstofcellen uitsluitend in goed verluchte ruimten. Adem het gas, de uitlaatgassen of dampen niet in. Blootstelling aan de uitlaatgassen, die koolstofmonoxide bevatten, kan misselijkheid, duizeligheid, bewustzijnsverlies of andere letsels veroorzaken.</li> </ul>
	<ul style="list-style-type: none"> <li>● Rester attentif à ce qui est en train de se faire, et utiliser le bon sens en utilisant un outil motorisé. Ne pas l'utiliser en cas de fatigue ou sous l'influence de drogues, alcool ou médicaments. Un moment d'inattention pendant l'utilisation de l'outil motorisé peut entraîner des blessures graves.</li> </ul>	<ul style="list-style-type: none"> <li>● Ole valpas, kiinnitä huomiota työskentelyysi ja noudata tervettä järkeä voimatyökalua käytäessäsi. Älä käytä voimatyökalua, kun olet väsynyt tai huumeiden, alkoholin tai lääkkeiden vaikutuksen alainen. Hetken tarkkaamattomuus voimatyökalua käytettäessä saattaa johtaa vakavaan loukkaantumiseen.</li> </ul>	<ul style="list-style-type: none"> <li>● Blijf alert, let op wat u doet en gebruik uw gezond verstand wanneer u met het gereedschap werkt. Gebruik het niet als u moe bent of onder invloed bent van drugs, alcohol of medicatie. Een ogenblik van onoplettendheid tijdens het gebruik van het gereedschap kan ernstige persoonlijke letsels veroorzaken.</li> </ul>

Svenska

Dansk

Italian

	Generella säkerhetsvarningar	Generelle sikkerhedsadvarsler	Avvertenze generiche di sicurezza
	<ul style="list-style-type: none"> <li>Läs och förstå verktygsetiketterna och handboken. Underlåtenhet att göra detta kan leda till DÖDSFALL eller ALVARLIGA SKADOR.</li> </ul>	<ul style="list-style-type: none"> <li>Læs og forstå værktøjets mærkater og vejledning. Undladelse af at følge advarslerne kan medføre LIVSFARE eller ALVORLIGE KVÆSTELSER.</li> </ul>	<ul style="list-style-type: none"> <li>Leggere attentamente le etichette applicate sull'utensile ed il manuale. L'inosservanza delle avvertenze può causare INCIDENTI MORTALI o GRAVI INFORTUNI.</li> </ul>
	<ul style="list-style-type: none"> <li>Använd säkerhetsutrustning. Använd alltid ANSI Z87 skyddsglasögon med fast anslutna sidoskydd. Dammfilttermask, halksäkra säkerhetsskor, hjälm, eller hörselskydd måste användas för passande förhållanden. Underlåtenhet kan leda till personskador.</li> </ul>	<ul style="list-style-type: none"> <li>Brug sikkerhedsudstyr. Brug altid ANSI Z87.1 sikkerhedsbriller med fast påsat sidebeskyttelse. Støvmaske, skridsikre sikkerhedssko, sikkerhedshjelm eller høreværn skal bruges til passende forhold. Undladelse af at bruge dette kan medføre personkvæstelser.</li> </ul>	<ul style="list-style-type: none"> <li>Usare le attrezzature di sicurezza. Indossare sempre occhiali di sicurezza ANSI Z87.1 con schermi laterali fissati in modo permanente. Se necessario, usare mascherine, scarpe antiscivolo di sicurezza, elmetti o protezioni per l'udito. L'eventuale inosservanza può causare lesioni personali.</li> </ul>
	<ul style="list-style-type: none"> <li>EXPLOSIONSRISK. Använd aldrig verktyget i en explosiv atmosfär eller där det förekommer brännbara material eller lättantändliga vätskor, gaser eller damm. Avgas eller gnistor från verktyget kan antända atmosfäriska gaser, damm eller andra brännbara material. Rök INTE medan du använder eller hanterar verktyget eller bränslecellen.</li> </ul>	<ul style="list-style-type: none"> <li>EKSPLOSIONSFARE Værktøjet må aldrig bruges i en eksplosiv atmosfære eller ved tilstedeværelsen af antændelige materialer, så som antændelige væsker, gasser eller støv. Udstødning eller gnister fra værktøjet kan antænde atmosfæriske gasser, støv eller andre antændelige materialer. RYG IKKE mens værktøjet eller brændstofcellen betjenes eller håndteres.</li> </ul>	<ul style="list-style-type: none"> <li>RISCHIO DI ESPLOSIONI. Non usare l'utensile in un'atmosfera esplosiva o in presenza di materiali combustibili quali liquidi, gas o polveri infiammabili. I gas di scarico o scintille generate dall'utensile possono provocare l'esplosione di gas o polveri presenti nell'atmosfera o di altri materiali combustibili. NON fumare durante l'uso o quando si maneggia l'utensile o la cella a combustibile.</li> </ul>
	<ul style="list-style-type: none"> <li>OERHÖRT LÄTTANTÄNDLIG. Bränslecellen består av kondenserad gas under tryck. Håll dig undan från alla källor såsom lågor, gnistor, tändlågor, statiska urladdningar och heta ytor. Spreja inte innehållet eller punktera, krossa eller försöka öppna bränslecellen. Förbränna, återvinna, regenerera eller återvända inte bränslecellsbehållaren.</li> </ul>	<ul style="list-style-type: none"> <li>YDERST BRANDFARLIG. Brændstofcellen er gas i flydende tilstand under tryk. Holdes væk fra alle antændelseskilder, så som ild, gnister, vågeblus, statisk udladning og varme overflader. Brændstofcellen må ikke sprayes, gennemhulles eller knuses og forsøg ikke at åbne den. Brændstofcellen må ikke forbrændes, recirkuleres, genindvindes eller genbruges.</li> </ul>	<ul style="list-style-type: none"> <li>MASSIMA INFIAMMABILITÀ. La cella a combustibile è gas liquefatto pressurizzato. Tenere lontano da qualsiasi fonte di ignizione, quali fiamme libere, scintille, fiammelle pilota, scariche elettrostatiche e superfici calde. Non spruzzare il contenuto, pungere, schiacciare o tentare di aprire una cella a combustibile. Non incenerire, riciclare, recuperare o riusare l'involucro di una cella a combustibile.</li> </ul>
	<ul style="list-style-type: none"> <li>Utsätt inte detta verktyg eller bränslecell för temperaturer som överskrider 50°C (120°F). Förvara inte i direkt solljus. Överhettning av verktyget eller bränslecellen kunde eventuellt resultera i en explosion, brand eller utsläpp av lättantändlig gas.</li> </ul>	<ul style="list-style-type: none"> <li>Dette værktøj eller brændstofcellen må ikke udsættes for temperaturer højere end 120 °F (50 °C). Må ikke opbevares i direkte sollys. Overheding af værktøjet eller brændstofcellen kan medføre eksplosion, brand eller frigivelse af brændbare gasser.</li> </ul>	<ul style="list-style-type: none"> <li>Non esporre l'utensile o la cella a combustibile a temperature superiori a 50°C. Non tenere sotto la luce solare diretta. L'eventuale surriscaldamento dell'utensile o della cella a combustibile può causare esplosioni, incendi o rilascio di gas infiammabile.</li> </ul>
	<ul style="list-style-type: none"> <li>Använd och förvara verktyget och bränslecellerna endast i välventilerade lokaler. Andas inte in gas, avgaser eller rökgaser. Exponering till avgaser som innehåller kolmonoxid kan ge upphov till illamående, yrhet, medvetslöshet eller annan personskada.</li> </ul>	<ul style="list-style-type: none"> <li>Værktøjet og brændstofcellen må kun bruges og opbevares på godt ventilerede steder. Gas, udstødning eller dampe må ikke indåndes. Udsættelse for udstødningen, der indeholder kullite, kan forårsage kvalme, svimmelhed, bevidstløshed eller anden personskade.</li> </ul>	<ul style="list-style-type: none"> <li>Usare e conservare l'utensile e le celle a combustibile esclusivamente in aree ben ventilate. Non inalare in gas, gli scarichi o i fumi. L'esposizione ai gas di scarico, che contengono monossido di carbonio, può provocare nausea, capogiri, perdita di conoscenza o altri disturbi.</li> </ul>
	<ul style="list-style-type: none"> <li>Fortsätt att vara alert, se upp med vad du gör, och använd sunt förnuft när du sköter ett motordrivet verktyg. Använd inte verktyget medan du är trött, eller påverkad av droger, alkohol, eller mediciner. Ett enda ögonblicks uppmärksamhet när man använder motordrivna verktyg kan leda till allvarliga personskador.</li> </ul>	<ul style="list-style-type: none"> <li>Udvis årvågenhed, se efter hvad du gør og brug almindelig sund fornuft når maskinværktøjet betjenes. Værktøjet må ikke anvendes ved træthed eller under indflydelse af stoffer, alkohol eller medicin. Et øjeblikvis uopmærksomhed ved betjening af et maskinværktøj kan medføre alvorlig personskade.</li> </ul>	<ul style="list-style-type: none"> <li>Prestare attenzione, non distrarsi ed usare il buon senso quando si usa un utensile elettrico. Non usare l'utensile se stanchi o sotto l'effetto di droghe, alcool o medicinali. Un attimo di distrazione mentre si aziona un utensile elettrico può provocare gravi infortuni.</li> </ul>



Español

Greek





Russian





	Avisos generales de seguridad	Γενικές προειδοποιήσεις για την ασφάλεια	Общие положения по технике безопасности
	<ul style="list-style-type: none"> <li>● Lea y comprenda las etiquetas y el manual de la herramienta. El incumplimiento de los avisos puede provocar la MUERTE o GRAVES LESIONES.</li> </ul>	<ul style="list-style-type: none"> <li>● Διαβάστε και κατανοήστε τις ετικέτες και το εγχειρίδιο του εργαλείου. Αν δεν ακολουθήσετε τις προειδοποιήσεις, μπορεί να προκληθεί ΘΑΝΑΤΟΣ ή ΣΟΒΑΡΟΣ ΤΡΑΥΜΑΤΙΣΜΟΣ.</li> </ul>	<ul style="list-style-type: none"> <li>● Необходимо обязательно изучить и понять руководства инструкции и этикетки на инструменте. Невыполнение мер безопасности может привести к ЛЕТАЛЬНОМУ ИСХОДУ или ТЯЖЕЛЫМ ТРАВМАМ.</li> </ul>
	<ul style="list-style-type: none"> <li>● Utilice equipos de seguridad. Use siempre anteojos de seguridad conforme a ANSI Z87.1, con protecciones laterales permanentemente colocadas. En las condiciones en las que sea necesario debe utilizarse máscara antipolvo, zapatos de seguridad antideslizantes, casco o protección auditiva. No hacerlo podría provocar lesiones personales.</li> </ul>	<ul style="list-style-type: none"> <li>● Να χρησιμοποιείτε εξοπλισμό ασφαλείας. Να φοράτε πάντοτε προστατευτικά γυαλιά ANSI Z87.1 με μόνιμα προσαρμοσμένες πλευρικές ασπίδες. Θα πρέπει να χρησιμοποιείτε μάσκα κατά της σκόνης, αντιολισθητικά παπούτσια ασφαλείας, κράνος ή ωτοασπίδες, ανάλογα με τις συνθήκες. Εάν δεν το κάνετε αυτό, μπορεί να έχει ως αποτέλεσμα προσωπικό τραυματισμό.</li> </ul>	<ul style="list-style-type: none"> <li>● Необходимо применять защитное снаряжение. Работать следует в защитных очках, соответствующих требованиям ANSI Z87.1, с постоянно закрепленными боковыми защитными экранами. В зависимости от условий, необходимо использовать респиратор, нескользящую защитную обувь, каску или наушники. Невыполнение этих требований может привести к травматизму.</li> </ul>
	<ul style="list-style-type: none"> <li>● <b>RIESGO DE EXPLOSIÓN</b> Nunca utilice la herramienta en una atmósfera explosiva o en presencia de materiales combustibles, como líquidos, gases o polvo inflamable. El escape o las chispas provenientes de la herramienta pueden inflamar gases atmosféricos, polvo u otros materiales combustibles. NO fume mientras esté utilizando o manejando la herramienta o la pila de combustible.</li> </ul>	<ul style="list-style-type: none"> <li>● <b>ΚΙΝΔΥΝΟΣ ΕΚΡΗΞΗΣ</b> Μη χρησιμοποιείτε ποτέ το εργαλείο σε εκρηκτική ατμόσφαιρα ή παρουσία καυσίμων υλικών, όπως εύφλεκτα υγρά, αέρια ή σκόνη. Τα καυσαέρια ή οι σπινθήρες από το εργαλείο μπορεί να αναφλέξουν τα ατμοσφαιρικά αέρια, τη σκόνη ή τα άλλα εύφλεκτα υλικά. ΜΗΝ καπνίζετε ενώ χρησιμοποιείτε ή χειρίζεστε το εργαλείο ή το κελί καυσίμου.</li> </ul>	<ul style="list-style-type: none"> <li>● <b>ВЗРЫВООПАСНОСТЬ.</b> Нельзя использовать инструмент в условиях взрывоопасной атмосферы или в присутствии горючих материалов, таких как легковоспламеняющиеся жидкости, газы или пылевые взвеси. Выхлоп или искра из инструмента может воспламенить газы, пылевые взвеси или другие горючие материалы. ЗАПРЕЩАЕТСЯ курить во время работы или при обращении с инструментом или топливным элементом.</li> </ul>
	<ul style="list-style-type: none"> <li>● <b>EXTREMADAMENTE INFLAM-ABLE</b> La pila de combustible contiene gas licuado bajo presión. Manténgala lejos de toda fuente de ignición, como llamas, chispas, llamas de encendido (luces piloto), descargas estáticas y superficies calientes. No rocíe el contenido, perforo, aplaste o intente abrir la pila de combustible. No incinere, recicle, recupere o reutilice el recipiente de la pila de combustible.</li> </ul>	<ul style="list-style-type: none"> <li>● <b>ΕΞΑΙΡΕΤΙΚΑ ΕΥΦΛΕΚΤΟ</b> Το κελί καυσίμου είναι υγροποιημένο αέριο υπό πίεση. Διατηρείτε το μακριά από όλες τις πηγές ανάφλεξης, όπως φλόγες, σπινίθες, φώτα, στατική εκφόρτιση και θερμές επιφάνειες. Μην ψεκάζετε το περιεχόμενο του κελιού καυσίμου, μη διατρύπατε, μη συνθλίβετε και μην επιχειρείτε να ανοίξετε το κελί καυσίμου. Μην αποτεφώνετε, μην ανακυκλώνετε, μην αναμορφώνετε και μη χρησιμοποιείτε ξανά το δοχείο του κελιού καυσίμου.</li> </ul>	<ul style="list-style-type: none"> <li>● <b>ЧРЕЗВЫЧАЙНАЯ ОПАСНОСТЬ ВОСПЛАМЕНЕНИЯ.</b> Топливный элемент содержит сжиженный газ под давлением. Необходимо держать инструмент вдали от всех источников воспламенения, таких как огонь, искры, сигнальные лампы, источники статистического разряда и нагретые поверхности. Запрещается распылять содержимое, прокалывать, давить или пытаться открыть топливный элемент. Нельзя сжигать, перерабатывать, ремонтировать или повторно использовать контейнер топливного элемента.</li> </ul>
	<ul style="list-style-type: none"> <li>● No exponga esta herramienta o la pila de combustible a temperaturas superiores a 50 °C (120 °F). No la guarde bajo la luz solar directa. El sobrecalentamiento de la herramienta o de la pila de combustible podría ocasionar una explosión, un incendio o la liberación de gas inflamable.</li> </ul>	<ul style="list-style-type: none"> <li>● Μην εκθέτετε το εργαλείο αυτό και το κελί καυσίμου σε θερμοκρασίες που υπερβαίνουν τους 50°C (120°F). Μη φυλάσσετε σε άμεση ηλιοβολή. Εάν υπερθερμανθεί το εργαλείο ή το κελί καυσίμου, μπορεί να προκληθεί έκρηξη, πυρκαγιά ή έκλυση εύφλεκτου αερίου.</li> </ul>	<ul style="list-style-type: none"> <li>● Запрещается держать этот инструмент или топливный элемент при температуре выше 120°F (50°C). Нельзя хранить под воздействием прямого солнечного света. Перегрев инструмента или топливного элемента может привести к взрыву, пожару или выделению горячего газа.</li> </ul>
	<ul style="list-style-type: none"> <li>● Utilice y almacene la herramienta y las pilas de combustible únicamente en lugares bien ventilados. No inhale el gas, el escape o los humos. La exposición al escape, que contiene monóxido de carbono, puede provocar náuseas, somnolencia, inconsciencia u otras lesiones personales.</li> </ul>	<ul style="list-style-type: none"> <li>● Να χρησιμοποιείτε και να φυλάσσετε το εργαλείο και τα κελιά καυσίμου μόνο σε καλά αεριζόμενους χώρους. Μην εισπνέετε το αέριο, τα καυσαέρια ή τις αναθυμιάσεις. Η έκθεση στα καυσαέρια, τα οποία περιέχουν μονοξείδιο του άνθρακα, μπορεί να προκαλέσει ναυτία, ζάλη, απώλεια αισθήσεων ή άλλο προσωπικό τραυματισμό.</li> </ul>	<ul style="list-style-type: none"> <li>● Работать с инструментом и хранить его и топливные элементы необходимо только в хорошо проветриваемых помещениях. Нельзя вдыхать газ, выхлопы или испарения. Длительное воздействие выхлопных газов, которые содержат монооксид углерода (угарный газ), может вызвать тошноту, головокружение, потерю сознания, или другой вред.</li> </ul>
	<ul style="list-style-type: none"> <li>● Al manejar una herramienta eléctrica manténgase alerta, preste atención a lo que está haciendo y aplique el sentido común. No utilice la herramienta cuando esté cansado o bajo el efecto de drogas, alcohol o medicamentos. Un momento de falta de atención mientras maniobra herramientas eléctricas puede provocar graves lesiones personales.</li> </ul>	<ul style="list-style-type: none"> <li>● Να είστε σε ετοιμότητα, να προσέχετε την εργασία που εκτελείτε και να χρησιμοποιείτε σύνεση όταν χειρίζεστε το ηλεκτρικό εργαλείο. Μην χρησιμοποιείτε το εργαλείο εάν είστε κουρασμένοι ή βρίσκεστε υπό την επίρροια ναρκωτικών ουσιών, αλκοόλ ή φαρμάκων. Εάν δεν προσέξετε έστω και για μια στιγμή όταν χειρίζεστε ηλεκτρικά εργαλεία, μπορεί να έχει ως αποτέλεσμα σοβαρό προσωπικό τραυματισμό.</li> </ul>	<ul style="list-style-type: none"> <li>● Нельзя терять бдительность, нужно отдавать отчет в том, что делаешь, и здраво мыслить во время работы с механизированным инструментом. Запрещается использовать инструмент в состоянии усталости, или находясь под воздействием наркотиков, алкоголя или медицинских препаратов. Потеря внимания на мгновение во время работы с механизированными инструментами может привести к тяжелым увечьям.</li> </ul>



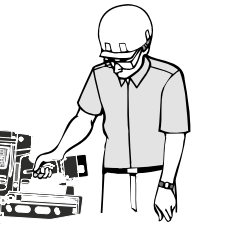
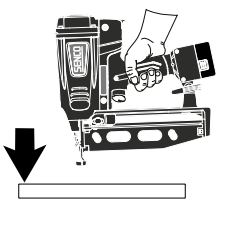

## English

## Deutsch

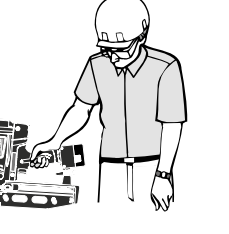
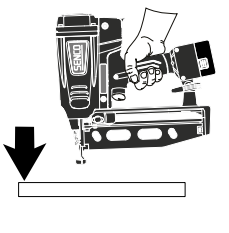
## Polski

	General Safety Warnings	Allgemeine Sicherheitswarnungen	Ogólne ostrzeżenia dot. bezpieczeństwa
	<ul style="list-style-type: none"> <li>Do not overreach. Keep proper footing and balance at all times. Proper footing and balance enable better control of the tool in unexpected situations.</li> </ul>	<ul style="list-style-type: none"> <li>Beugen Sie sich nicht zu weit vor. Bewahren Sie stets einen sicheren Stand und das Gleichgewicht. Ein guter Stand und sicheres Gleichgewicht ermöglichen Ihnen in unerwarteten Situationen eine bessere Kontrolle über das Werkzeug.</li> </ul>	<ul style="list-style-type: none"> <li>Zabrania się sięgania daleko narzędziem. Należy przez cały czas utrzymywać równowagę i stać na pewnym podłożu. Stanie na pewnym podłożu i zachowanie równowagi pozwalają na lepsze panowanie nad narzędziem w nieprzewidzianych sytuacjach.</li> </ul>
	<ul style="list-style-type: none"> <li>Always keep tools, fuel cells, battery cells and battery chargers out of the reach of minors and other untrained persons. Tools are dangerous in the hands of untrained users.</li> </ul>	<ul style="list-style-type: none"> <li>Halten Sie Werkzeuge, Kraftstoffzellen, Batteriezellen und Batterielader immer außerhalb der Reichweite von Kindern und anderen unausgebildeten Personen. Werkzeuge sind in den Händen von unausgebildeten Personen gefährlich.</li> </ul>	<ul style="list-style-type: none"> <li>Narzędzia, ogniwa paliwowe, ogniwa akumulatorowe i ładowarki do akumulatorów należy zawsze utrzymywać w miejscu niedostępnym dla dzieci i osób nieprzeszkolonych. Narzędzia w rękach nieprzeszkolonych użytkowników są niebezpieczne.</li> </ul>
	<ul style="list-style-type: none"> <li>Dress properly. Do not wear loose clothing or jewelry. Contain long hair. Keep your hair, clothing, and gloves away from moving parts. Loose clothes, jewelry, or long hair can be caught in moving parts.</li> </ul>	<ul style="list-style-type: none"> <li>Kleiden Sie sich richtig. Tragen Sie keine lose Kleidung und keinen Schmuck. Bedecken Sie lange Haare. Halten Sie Ihr Haar, Ihre Kleidung und Handschuhe von sich bewegenden Teilen fern. Lose Kleidung, Schmuck oder lange Haare können sich in sich bewegenden Teilen verfangen.</li> </ul>	<ul style="list-style-type: none"> <li>Konieczna jest odpowiednia odzież. Nie należy nosić luźnych ubrań ani biżuterii. Długie włosy należy zabezpieczyć. Nie zbliżać włosów, odzieży ani rękawic do ruchomych części. Luźna odzież, biżuteria lub długie włosy mogą zaczepić się o ruchome części.</li> </ul>
	<p><b>Tool Safety Warnings</b></p> <ul style="list-style-type: none"> <li>Do not perform any "emergency repairs" without proper tools and equipment. The written approval of the tool manufacturer must be obtained prior to making any modifications to the tool.</li> </ul>	<p><b>Werkzeug - Sicherheitswarnungen</b></p> <ul style="list-style-type: none"> <li>Führen Sie keine sogenannten "Notfallreparaturen" ohne richtiges Werkzeug und die erforderlichen Einrichtungen durch. Vor der Durchführung von Änderungen an dem Werkzeug, muss das schriftliche Einverständnis des Herstellers eingeholt werden.</li> </ul>	<p><b>Ostrzeżenia dot. bezpieczeństwa narzędzia</b></p> <ul style="list-style-type: none"> <li>Zabrania się wykonywania jakichkolwiek „prowizorycznych napraw” nie dysponując odpowiednimi narzędziami i wyposażeniem. Przed dokonaniem wszelkich modyfikacji urządzenia, należy uzyskać pisemną zgodę producenta.</li> </ul>
	<ul style="list-style-type: none"> <li>Always assume the tool contains fasteners. Keep the tool pointed away from yourself and others. No horseplay. Respect the tool as a working implement.</li> </ul>	<ul style="list-style-type: none"> <li>Stets annehmen, dass das Werkzeug Nägel enthält. Halten Sie das Werkzeug von Ihnen selbst und von anderen weggerichtet. Machen Sie damit keinen Unfug, sondern respektieren Sie das Werkzeug als Arbeitsgerät.</li> </ul>	<ul style="list-style-type: none"> <li>Należy zawsze zakładać, że w narzędziu znajdują się elementy mocujące. Zabrania się kierowania narzędzia w swoją stronę i w stronę innych osób. Wszelkie żarty i wybryki są zabronione. Narzędzie szanować i traktować jak wyposażenie robocze.</li> </ul>
	<ul style="list-style-type: none"> <li>Drive fasteners into appropriate work surfaces only; never into materials too hard to penetrate; materials too soft may allow a fastener to drive through and exit the material. Do not actuate the tool unless the tool is placed firmly against the workpiece.</li> </ul>	<ul style="list-style-type: none"> <li>Treiben Sie Nägel nur in geeignete Arbeitsoberflächen und niemals in Materialien ein, die für das Eindringen zu hart sind. Zu weiche Materialien ermöglichen das Durchtreiben der Nägel, die dann aus dem Material wieder austreten. Betätigen Sie das Werkzeug nicht, wenn es nicht fest gegen das Werkstück gepresst ist.</li> </ul>	<ul style="list-style-type: none"> <li>Elementy mocujące należy wbijać wyłącznie w odpowiednie materiały. Zabrania się podejmowania prób wbijania w materiały których twardość uniemożliwia penetrację. Jeżeli materiały są zbyt miękkie, elementy mocujące mogą je przebić i wyjść z drugiej strony. Przed uruchomieniem urządzenia, przyłóż je do materiału.</li> </ul>



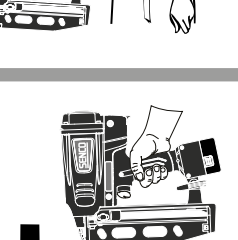

	Avertissements de sécurité générale	Turvallisuuteen liittyviä yleisiä varoituksia	Algemene veiligheidsaanschuwingen
	<ul style="list-style-type: none"> <li>● Ne pas se pencher trop. Garder toujours une bonne assise et l'équilibre. Cela permet un meilleur contrôle de l'outil en cas de situations inattendues.</li> </ul>	<ul style="list-style-type: none"> <li>● Älä kurkota. Huolehdi aina tukevasta seisoma-asennosta ja tasapainosta. Kunnollinen jalansija ja tasapaino mahdollistaa työkalun paremman hallinnan yllättävissä tilanteissa.</li> </ul>	<ul style="list-style-type: none"> <li>● Reik niet verder dan u kunt. Zorg dat u altijd goed in evenwicht staat wanneer u het gereedschap gebruikt of hanteert. Een goed evenwicht maakt het gemakkelijker om het gereedschap in onverwachte situaties onder controle te houden.</li> </ul>
	<ul style="list-style-type: none"> <li>● Garder toujours les outils, piles à combustible, éléments et chargeurs de batteries hors de portée des mineurs et des personnes non formées. Les outils sont dangereux aux mains des utilisateurs novices.</li> </ul>	<ul style="list-style-type: none"> <li>● Pidä aina työkalut, polttokennot, akkukennot ja akkulaturit poissa alaikäisten ja muiden kouluttamattomien henkilöiden ulottuvilta. Työkalut ovat vaarallisia kouluttamattomien käyttäjien käsissä.</li> </ul>	<ul style="list-style-type: none"> <li>● Bewaar het gereedschap, brandstofcellen, batterijen en batterijladers altijd buiten het bereik van minderjarigen en niet-opgeleide personen. Gereedschap is gevaarlijk in onervaren handen.</li> </ul>
	<ul style="list-style-type: none"> <li>● S'habiller convenablement. Ne pas porter de vêtements lâches ou de bijoux. Contenir les cheveux longs. Garder cheveux, vêtements et gants à l'écart des pièces en mouvement. Vêtements lâches, bijoux ou cheveux longs peuvent être happés par des pièces en mouvement.</li> </ul>	<ul style="list-style-type: none"> <li>● Pukeudu asianmukaisesti. Älä käytä löysiä työvaatteita tai koruja. Kiinnitä aina pitkät hiukset. Pidä hiukset, vaatteet ja hansikkaat poissa liikkuvista osista. Ne voivat tarttua liikkuviin osiin.</li> </ul>	<ul style="list-style-type: none"> <li>● Draag gepaste kleding. Draag geen losse kleren of juwelen. Bedek lang haar. Houd uw haar, kleren en handschoenen uit de buurt van bewegende onderdelen. Loshangende kleren, juwelen of lang haar kunnen gevat worden door bewegende onderdelen.</li> </ul>
	<p><b>Avertissements de sécurité de l'outil</b></p> <ul style="list-style-type: none"> <li>● Ne pas effectuer de réparation de fortune sans les outils ou l'équipement appropriés.</li> </ul> <p>L'autorisation écrite du fabricant de l'outil doit être obtenue avant d'apporter une quelconque modification dessus.</p>	<p><b>Työkalun turvallisuuteen liittyviä varoituksia</b></p> <ul style="list-style-type: none"> <li>● Älä tee mitään "häätäkorjauksia" ilman asianmukaisia työkaluja ja laitteita.</li> </ul> <p>Kaikki työkaluun tehtävät muutokset edellyttävät valmistajan ennalta antamaa kirjallista suostumusta.</p>	<p><b>Veiligheidsaanschuwingen voor het gereedschap</b></p> <ul style="list-style-type: none"> <li>● Voer geen "noodreparaties" zonder het juiste gereedschap en de juiste apparatuur.</li> </ul> <p>Het doorvoeren van wijzigingen aan het apparaat is alleen mogelijk met schriftelijke toestemming van de fabrikant.</p>
	<ul style="list-style-type: none"> <li>● Toujours supposer que l'outil contient encore des clous. Ne pas le pointer vers vous ou un tiers. Pas de brutalité. Respecter l'outil comme instrument de travail.</li> </ul>	<ul style="list-style-type: none"> <li>● Oleta aina, että työkalu sisältää kiinnikkeitä. Älä osoita työkalulla itseäsi tai muita. Älä pelleile työkalun kanssa. Kunnioita työkalua ammattiväliseenä.</li> </ul>	<ul style="list-style-type: none"> <li>● Ga er altijd van uit dat het gereedschap geladen is. Richt het gereedschap nooit op anderen of op uzelf. Dit is geen speelgoed. Respecteer het gereedschap als een werktuig.</li> </ul>
	<ul style="list-style-type: none"> <li>● N'enfoncer des clous que dans des surfaces de travail appropriées, jamais dans des matériaux trop durs à pénétrer. À l'opposé des matériaux trop tendres peuvent se faire traverser par le clou qui en sort alors.</li> </ul> <p>N'activez pas l'outil sauf s'il est maintenu fermement contre la pièce à travailler.</p>	<ul style="list-style-type: none"> <li>● Ammu kiinnikkeitä vain asianmukaisiin työpintoihin. Älä koskaan ammu kiinnikkeitä materiaaleihin, jotka ovat liian kovia lävistettäväksi. Jos materiaali on liian pehmeää, on mahdollista, että ammut kiinnikkeen materiaalin läpi.</li> </ul> <p>Älä aktivoi työkalua ellei se ole tukevasti työstöpintaan painettuna.</p>	<ul style="list-style-type: none"> <li>● Schiet bevestigingsmiddelen alleen in geschikte vlakken. Nooit in materiaal dat te hard is om te penetreren. Te zacht materiaal kan het bevestigingsmiddel door het materiaal heen doen schieten.</li> </ul> <p>Apparaat alleen opstarten wanneer het stevig tegen het werkstuk geplaatst is.</p>

	Svenska	Dansk	Italian
	<p><b>Generells säkerhetsvarningar</b></p> <ul style="list-style-type: none"> <li>● Sträck dig inte för långt. Behåll alltid rätt fotfäste och balansen. Rätt fotfäste och balans möjliggör bättre kontroll av verktyget i oväntade situation.</li> </ul>	<p><b>Generelle sikkerhedsadvarsler</b></p> <ul style="list-style-type: none"> <li>● Stræk ikke kroppen for langt ud. Sørg hele tiden for korrekt fodfæste og balance. Korrekt fodfæste og balance giver bedre kontrol over værktøjet i uventede situationer.</li> </ul>	<p><b>Avvertenze generiche di sicurezza</b></p> <ul style="list-style-type: none"> <li>● Non sbilanciarsi. Mantenere sempre l'appoggio a terra e l'equilibrio. Ciò permette di mantenere il massimo controllo sull'utensile in situazioni impreviste.</li> </ul>
	<ul style="list-style-type: none"> <li>● Behåll alltid verktyg, bränsleceller och batteriladdare utanför räckhåll för minderåriga och andra utbildade personer. Verktyg är farliga i händerna på utbildade användare.</li> </ul>	<ul style="list-style-type: none"> <li>● Hold altid værktøjer, brændstofceller og batteriopladere utilgængeligt for mindreårige og andre uøvede personer. Værktøjer er farlige i hænderne på uøvede brugere.</li> </ul>	<ul style="list-style-type: none"> <li>● Tenere gli utensili, le celle a combustibile, le celle delle batterie ed i caricabatterie lontani dalla portata di minori ed altre persone non adeguatamente addestrate. Gli utensili possono risultare pericolosi se in mano a personale non esperto.</li> </ul>
	<ul style="list-style-type: none"> <li>● Klä dig på rätt sätt. Ha inte lösa kläder eller juveler på dig. Bind upp långt hår. Håll håret, kläder och handskar undan för delar som rör sig. Lösa kläder, juveler eller långt hår kan fastna i rörliga delar.</li> </ul>	<ul style="list-style-type: none"> <li>● Sørg for korrekt påklædning. Løse beklædningsdele og smykker må ikke bæres. Langt hår bør sættes op. Hold hår, tøj og handsker væk fra bevægende dele. Løse beklædningsdele, smykker eller langt hår kan blive fanget i de bevægende dele.</li> </ul>	<ul style="list-style-type: none"> <li>● Indossare indumenti adatti. Non indossare abiti ampi o gioielli. Tenere legati i capelli, se lunghi. Tenere i capelli, gli indumenti ed i guanti lontani dalle parti mobili. Gli indumenti ampi, i gioielli o i capelli lunghi possono restare impigliati nelle parti mobili.</li> </ul>
	<p><b>Verktygets säkerhetsvarningar</b></p> <ul style="list-style-type: none"> <li>● Utför inga "nödreparationer" utan rätta verktyg och rätt utrustning.</li> </ul> <p>Verktygstillverkarens skriftliga godkännande måste inskaffas innan man utför några modifieringar av verktyget.</p>	<p><b>Værktøjssikkerhed</b></p> <ul style="list-style-type: none"> <li>● Der må ikke foretages nogen "nödreparationer" uden passende værktøj og udstyr.</li> </ul> <p>Før der foretages nogen ændringer på værktøjet skal man have producentens skriftlige godkendelse.</p>	<p><b>Norme di sicurezza per l'utensile</b></p> <ul style="list-style-type: none"> <li>● Non eseguire "interventi d'emergenza" i mancanza degli attrezzi e delle apparecchiature adatti.</li> </ul> <p>Prima di apportare qualsiasi modifica a questo utensile è necessario aver ottenuto l'approvazione scritta del fabbricante.</p>
	<ul style="list-style-type: none"> <li>● Anta alltid att verktyget innehåller fästdon. Rikta alltid verktyget ifrån dig och andra. Inga galenskap. Respektera verktyget som ett arbetsredskap.</li> </ul>	<ul style="list-style-type: none"> <li>● Gå altid ud fra at værktøjet indeholder fastgørelses-elementer. Hold værktøjet pegende væk fra dig selv og andre. Ingen tossestregger. Respekter værktøjet som et arbejdsredskab.</li> </ul>	<ul style="list-style-type: none"> <li>● Presumere sempre che l'utensile contenga degli elementi di fissaggio. Non tenere l'utensile rivolto verso se stessi o altri. Non giocare con l'utensile. Ricordare che si tratta di un attrezzo da lavoro.</li> </ul>
	<ul style="list-style-type: none"> <li>● Kör endast in fästdonen i passande arbetsytor; aldrig i material som är för hårt att genomträngas; för mjuka material kan göra att fästdonet går rakt igenom och lämnar materialet.</li> </ul> <p>Aktiviera inte verktyget om inte verktyget är ställt stadigt mot arbetsstycket.</p>	<ul style="list-style-type: none"> <li>● Før kun fastgørelses-elementerne ind i passende arbejds-overflader; aldrig ind i materialer der er for hårde til at trænge ind i. Ved for bløde materialer kan et fastgørelses-element føres gennem materialet og udledes gennem materialet.</li> </ul> <p>Værktøjet må ikke aktiveres med mindre det er anbragt sikkert mod arbejdsemnet.</p>	<ul style="list-style-type: none"> <li>● Inserire gli elementi di fissaggio solo nelle superfici di lavoro adeguate; non lavorare su materiali troppo duri da penetrare; i materiali troppo morbidi, per contro, possono venire attraversati dagli elementi di fissaggio.</li> </ul> <p>Azionare l'utensile solo se posizionato saldamente contro il pezzo da lavorare.</p>

**Español**

**Greek**



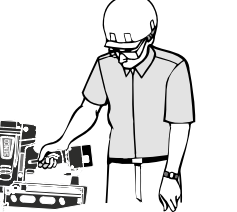
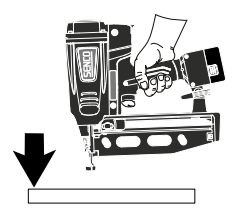

**Russian**

	<p><b>Avisos generales de seguridad</b></p>	<p><b>Γενικές προειδοποιήσεις για την ασφάλεια</b></p>	<p><b>Общие положения по технике безопасности</b></p>
	<ul style="list-style-type: none"> <li>● No se estire para alcanzar algo que esté lejos. Manténgase en todo momento en equilibrio, con sus pies bien asentados. La posición y el equilibrio adecuados le permiten controlar mejor la herramienta ante situaciones inesperadas.</li> </ul>	<ul style="list-style-type: none"> <li>● Μην τεντώνεστε υπερβολικά. Πάντα να πατάτε σταθερά στο έδαφος και να διατηρείτε την ισορροπία σας. Εάν πατάτε σταθερά στο έδαφος και ισορροπίετε σωστά, θα έχετε καλύτερο έλεγχο του εργαλείου σε ανεπάντρεχες καταστάσεις.</li> </ul>	<ul style="list-style-type: none"> <li>● Нельзя тянуться к рабочей точке при работе с инструментом. Необходимо, чтобы все время под ногами была надежная опора, и все время сохранять устойчивое положение. Надежная опора и баланс позволяют лучше контролировать инструмент в неожиданных ситуациях.</li> </ul>
	<ul style="list-style-type: none"> <li>● Use una vestimenta adecuada. No use ropa suelta o alhajas. Contenga el cabello largo. Conserve su cabello, vestimenta y guantes lejos de las piezas en movimiento. La ropa suelta, las alhajas y el cabello largo pueden ser atrapados por las piezas en movimiento.</li> </ul>	<ul style="list-style-type: none"> <li>● Ντυθείτε σωστά. Μη φοράτε φαρδιά ρούχα ή κοσμήματα. Μαζέψτε τα μακριά μαλλιά. Διατηρείτε τα μαλλιά, τα ρούχα και τα γάντια σας μακριά από τα κινούμενα μέρη. Τα φαρδιά ρούχα, τα κοσμήματα ή τα μακριά μαλλιά μπορεί να πιαστούν στα κινούμενα μέρη.</li> </ul>	<ul style="list-style-type: none"> <li>● При работе с инструментом одежда должна соответствовать требованиям безопасности. Нельзя одевать слишком свободную одежду или украшения. Длинные волосы должны быть убраны. Необходимо, чтобы волосы, одежда и перчатки не приближались близко к движущимся узлам инструмента. Свободная одежда, украшения или длинные волосы могут быть захвачены движущимися механизмами.</li> </ul>
	<p><b>Avisos de seguridad de la herramienta</b></p> <ul style="list-style-type: none"> <li>● No realice ninguna 'reparación de emergencia' sin contar con las herramientas y equipos adecuados. Antes de hacer cualquier modificación a esta herramienta, se debe obtener la aprobación por escrito del fabricante de la misma.</li> </ul>	<p><b>Προειδοποιήσεις για την ασφάλεια του εργαλείου</b></p> <ul style="list-style-type: none"> <li>● Μη διεξάγετε «έκτακτες επισκευές» χωρίς τα σωστά εργαλεία και εξοπλισμό. Πριν προβείτε σε οποιοδήποτε τροποποιήσεις στο εργαλείο, πρέπει να λάβετε γραπτή έγκριση από τον κατασκευαστή του εργαλείου.</li> </ul>	<p><b>Меры безопасности при работе с инструментом</b></p> <ul style="list-style-type: none"> <li>● Запрещается проводить любой ремонт инструмента «на скорую руку», без соответствующего ремонтного инструмента и оборудования. Прежде чем делать какие либо модификации инструмента, необходимо получить письменное одобрение изготовителя инструмента.</li> </ul>
	<ul style="list-style-type: none"> <li>● Suponga siempre que la herramienta contiene sujetadores. Mantenga la herramienta de modo que no apunte hacia usted u otras personas. Absténgase de practicar juegos rudos o bromas. Respete a la herramienta como un implemento de trabajo.</li> </ul>	<ul style="list-style-type: none"> <li>● Να υποθέτετε πάντα ότι το εργαλείο περιέχει καρφιά. Μην κατευθύνετε το εργαλείο προς το μέρος σας ή προς άλλους. Μην κάνετε χειρονομίες. Να θεωρείτε το εργαλείο συμπλήρωμα της εργασίας σας.</li> </ul>	<ul style="list-style-type: none"> <li>● Необходимо всегда предполагать, что в инструменте есть гвозди. Необходимо держать инструмент направленным в сторону от себя и других. Никаких шуток. Нужно уважать инструмент как рабочее средство.</li> </ul>
	<ul style="list-style-type: none"> <li>● Inserte los sujetadores únicamente en las superficies de trabajo adecuadas, nunca en materiales que sean demasiado duros para penetrar; los materiales demasiado blandos pueden permitir que un sujetador los atraviese y salga del material.</li> </ul> <p>No active la herramienta a menos que esté colocada firmemente contra la pieza de trabajo.</p>	<ul style="list-style-type: none"> <li>● Να καρφώνετε τα καρφιά μόνο σε κατάλληλες επιφάνειες εργασίας. Μην καρφώνετε σε υλικά που είναι πολύ σκληρά και δεν τρυπιόνται. Τα καρφιά μπορεί να διαπεράσουν τα πολύ μαλακά υλικά και να εξέλθουν από την αντίθετη πλευρά τους.</li> </ul> <p>Μην ενεργοποιείτε το εργαλείο εάν δεν είναι τοποθετημένο σταθερά επάνω στο τεμάχιο εργασίας.</p>	<ul style="list-style-type: none"> <li>● Следует забивать гвозди только в подходящие поверхности, никогда не забивать в материалы, слишком твердые для прохождения гвоздей. Через слишком мягкие материалы гвоздь может пройти насквозь.</li> </ul> <p>Не допускайте срабатывания инструмента, если он плотно не прижат к рабочей поверхности.</p>

## English

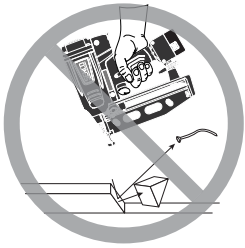
## Deutsch

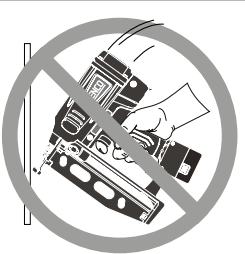
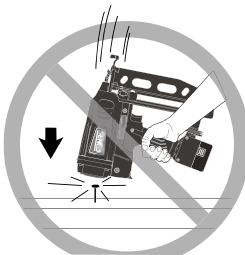

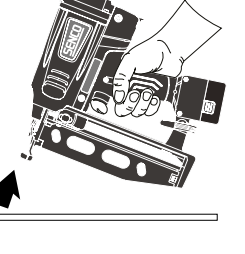

## Polski



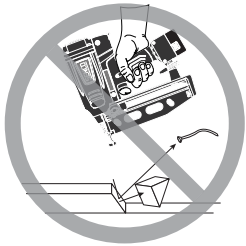

	Tool Safety Warnings	Werkzeug - Sicherheitswarnungen	Ogólne ostrzeżenia dot. bezpieczeństwa
	<ul style="list-style-type: none"> <li>Do not drive fasteners close to the edge of the work surface. The workpiece is likely to split and the fastener could fly free or ricochet and hit someone.</li> </ul>	<ul style="list-style-type: none"> <li>Treiben Sie Nägel nicht zu nahe am Rand einer Arbeitsoberfläche ein. Das Werkstück könnte sich spalten, wodurch der Nagel frei fliegend oder als Querschläger jemand treffen kann.</li> </ul>	<ul style="list-style-type: none"> <li>Nie należy wbijać elementów mocujących blisko krawędzi obrabianej powierzchni. Obrabiany przedmiot może zostać rozłupany, a element mocujący może odskoczyć, odbić się i kogoś uderzyć.</li> </ul>
	<ul style="list-style-type: none"> <li>Do not drive fasteners on top of other fasteners or with the tool at too steep of an angle; the fasteners can ricochet and hurt someone.</li> </ul>	<ul style="list-style-type: none"> <li>Treiben Sie über anderen Nägeln oder mit einem zu flachen Werkzeugwinkel keine Nägel ein. Die könnten abprallen und jemand verletzen.</li> </ul>	<ul style="list-style-type: none"> <li>Nie należy wbijać elementów mocujących w miejscu, gdzie już występują elementy mocujące, ani nie ustawiać narzędzia pod zbyt dużym kątem gdyż elementy mocujące mogą odbić się i zranić kogoś.</li> </ul>
	<ul style="list-style-type: none"> <li>Do not force tool. Let the tool do the work. Use the correct tool for your application. The correct tool will do the job better and safer at the rate for which it is designed.</li> </ul>	<ul style="list-style-type: none"> <li>Bedienen Sie das Werkzeug nicht mit Gewalt. Lassen das Werkzeug die Arbeit tun. Verwenden Sie das richtige Werkzeug für Ihre Anwendungen. Das richtige Werkzeug führt die Arbeit besser und sicherer mit der Leistung durch, für die es konstruiert ist.</li> </ul>	<ul style="list-style-type: none"> <li>Przy korzystaniu z narzędzia nie należy używać siły. Praca zostanie wykonana przez narzędzie. Do każdego zastosowania należy używać właściwego narzędzia. Właściwe narzędzie wykona zadanie lepiej i bezpieczniej pracując z parametrami zalecanymi przez producenta.</li> </ul>
	<ul style="list-style-type: none"> <li>Never use any part of the tool (i.e., the cap or main-body ) as a hammer. The tool may activate or become damaged and result in an unsafe condition.</li> </ul>	<ul style="list-style-type: none"> <li>Verwenden Sie niemals einen Teil des Werkzeugs (die Kappe oder den Hauptkörper) als Hammer. Das Werkzeug könnte dabei aktiviert oder beschädigt werden, woraus ein unsicherer Zustand entsteht.</li> </ul>	<ul style="list-style-type: none"> <li>Zabrania się używania jakiegokolwiek części narzędzia (np. kołpaka lub korpusu) w charakterze młotka. Narzędzie może zostać uruchomione lub uszkodzone, co prowadzi do niebezpiecznych sytuacji.</li> </ul>
	<ul style="list-style-type: none"> <li>Keep hands and other body parts away from the safety area of tool to avoid possible injury during operation.</li> </ul>	<ul style="list-style-type: none"> <li>Halten Sie Hände und andere Körperteile vom Sicherheitsbereich des Werkzeugs entfernt, um mögliche Verletzungen während der Bedienung zu vermeiden.</li> </ul>	<ul style="list-style-type: none"> <li>Nie zbliżać rąk ani innych części ciała do bezpiecznika narzędzia, aby uniknąć ewentualnych obrażeń ciała podczas pracy.</li> </ul>
	<ul style="list-style-type: none"> <li>When using tool, care should be taken due to possibility of tool recoil after a fastener is driven. If safety is unintentionally allowed to re-contact work surface following a recoil, an unwanted fastener may be driven. Therefore, allow tool to recoil completely off work surface after a fastener is driven to avoid this condition. Do not push safety on work surface until a second fastener is desired.</li> </ul>	<ul style="list-style-type: none"> <li>Wenn das Werkzeug verwendet wird sollte man wegen des möglichen Rückschlags nach dem Einschlagen eines Nagels vorsichtig sein. Wenn die Sicherung durch den erneuten Kontakt mit der Arbeitsoberfläche unabsichtlich freigegeben wurde, könnte ungewollt ein Nagel eingeschlagen werden. Um diesen Zustand zu vermeiden, das Werkzeug vollständig abprallen lassen, nachdem ein Nagel eingeschlagen wurde. Drücken Sie die Sicherung nicht auf die Arbeitsoberfläche bevor nicht ein zweiter Nagel gewünscht wird.</li> </ul>	<ul style="list-style-type: none"> <li>Podczas używania narzędzia należy zachować ostrożność ze względu na możliwość odskoku narzędzia po wbiciu elementu mocującego. Jeżeli po odskoku narzędzia dojdzie do niezamierzonego powtórnego kontaktu bezpiecznika z obrabianą powierzchnią, może nastąpić wbicie niepotrzebnego elementu mocującego. Aby uniknąć omawianej sytuacji, należy pozwolić na całkowity odskok narzędzia od obrabianej powierzchni po wbiciu elementu mocującego. Nie należy przyciskać bezpiecznika do powierzchni roboczej aż do chwili, gdy chcemy wbić kolejny element mocujący.</li> </ul>

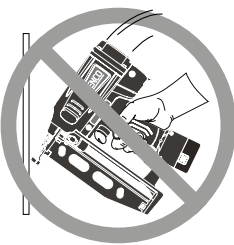
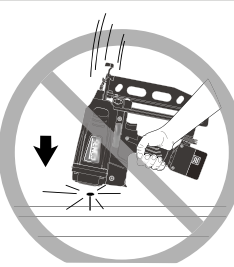
Français

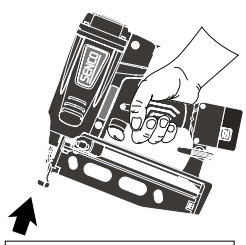
Suomi

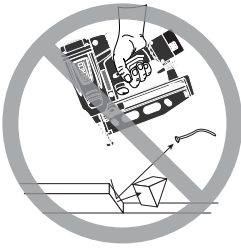
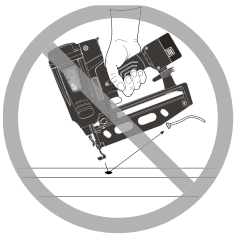
Nederlands

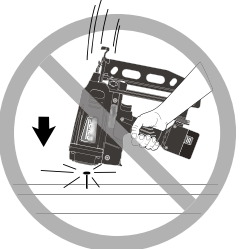
	Avertissements de sécurité de l'outil	Työkalun turvallisuuteen liittyviä varoituksia	Veiligheidswaarschuwingen voor het gereedschap
	<ul style="list-style-type: none"> <li>● Ne pas enfoncer les clous trop près du bord de la surface travaillée. La pièce risque de se fendre et le clou peut voler librement ou ricocher, et blesser quelqu'un.</li> </ul>	<ul style="list-style-type: none"> <li>● Älä ammu kiinnikkeitä työkappaleen reunan lähelle. Työkappale todennäköisesti halkeaa, ja kiinnike voi singahtaa ja osua johonkin henkilöön.</li> </ul>	<ul style="list-style-type: none"> <li>● Plaats de bevestigingsmid- delen niet te dicht bij de rand van het werkvlak. Het werkstuk zou kunnen scheuren, het bevestigingsmiddel zou kunnen wegschieten en iemand raken.</li> </ul>
	<ul style="list-style-type: none"> <li>● Ne pas enfoncer les clous sur des clous déjà placés, ou en utilisant l'outil avec un angle trop prononcé. Le clou peut ricocher et blesser quelqu'un.</li> </ul>	<ul style="list-style-type: none"> <li>● Älä ammu kiinnikkeitä muiden kiinnikkeiden päälle äläkä pidä työkalua liian jyrkässä kulmassa. Kiinnikkeet voivat singahtaa ja vahingoittaa jotakuta.</li> </ul>	<ul style="list-style-type: none"> <li>● Schiet geen bevestigingsmiddelen op andere bevestigingsmiddelen of in een te scherpe hoek; het bevestigingsmiddel zou kunnen wegschieten en iemand kwetsen.</li> </ul>
	<ul style="list-style-type: none"> <li>● Ne pas forcer sur l'outil, le laisser effectuer le travail. Utiliser le bon outil pour votre application. Un outil adéquat accomplira la tâche mieux et avec moins de risques à l'allure pour laquelle il a été conçu.</li> </ul>	<ul style="list-style-type: none"> <li>● Älä pakota työkalua väkisin. Anna työkalun tehdä työ. Käytä kyseiseen työhön tarkoitettua työkalua. Oikea työkalu suoriutuu työstä paremmin ja turvallisemmin, kun sitä käytetään nopeudella johon se on tarkoitettu.</li> </ul>	<ul style="list-style-type: none"> <li>● Forceer het gereedschap niet. Laat het gereedschap het werk doen. Gebruik het juiste gereedschap voor de toepassing. Met het juiste gereedschap werkt u beter, veiliger als u het gebruikt in het tempo waarvoor het is gemaakt.</li> </ul>
	<ul style="list-style-type: none"> <li>● Ne jamais utiliser une quelconque partie de l'outil (comme le chapeau ou le corps) comme un marteau. L'outil pourrait s'activer ou être endommagé, et provoquer une situation dangereuse.</li> </ul>	<ul style="list-style-type: none"> <li>● Älä käytä työkalun mitään osaa (eli etuosaa tai runkoa) vasarana. Työkalu voi aktivoitua tai vaurioitua, jolloin aiheutuu vaaraa.</li> </ul>	<ul style="list-style-type: none"> <li>● Need translation Gebruik geen enkel deel van het gereedschap (bv. de kap of de behuizing) als hamer. Het gereedschap zou in werking kunnen treden of beschadigd kunnen worden, zodat het onveilig wordt in het gebruik.</li> </ul>
	<ul style="list-style-type: none"> <li>● Garder vos mains et les autres parties du corps à distance de la zone de sécurité de l'outil pour éviter de possibles blessures durant son fonctionnement.</li> </ul>	<ul style="list-style-type: none"> <li>● Pidä kädet ja kehon muut osat poissa työkalun turva-alueelta ja vältä näin käytönaikaiset vammat.</li> </ul>	<ul style="list-style-type: none"> <li>● Blijf met uw handen en andere lichaamsdelen uit de buurt van de veiligheidszone van het gereedschap om verwondingen te voorkomen.</li> </ul>
	<ul style="list-style-type: none"> <li>● En utilisant cet outil il faut faire attention à la possibilité de son recul une fois qu'un clou a été enfoncé. Si la sécurité est involontairement en position permettant de contacter de nouveau la surface de la pièce après un recul, un clou non voulu peut être éjecté. Donc laisser l'outil reculer complètement de la surface de la pièce de travail une fois le clou enfoncé pour éviter cette situation. Ne pas pousser la sécurité sur la surface de travail jusqu'à ce que l'enfoncement d'un nouveau clou soit souhaité.</li> </ul>	<ul style="list-style-type: none"> <li>● Kun käytät työkalua, ota huomioon työkalun rekyylikiinnikkeeseen vaara kiinnikkeen ampumisen jälkeen. Jos varmistin pääsee vahingossa koskettamaan työpintaa rekyylikiinnikkeeseen jälkeen, työkalu voi ampuu vahingossa kiinnikkeen. Anna työkalun kimmota kokonaan pois työpinnalta kiinnikkeen ampumisen jälkeen, jotta tämä tilanne voidaan välttää. Älä paina varmistinta työpintaa vasten ennen kuin haluat ampuu toisen kiinnikkeen.</li> </ul>	<ul style="list-style-type: none"> <li>● Onthoud tijdens het gebruik dat het gereedschap kan terugslaan wanneer een bevestigingsmiddel wordt geschoten. Als de veiligheid na een terugslag per ongeluk opnieuw tegen het werkvlak wordt gedrukt, kan een ongewenst bevestigingsmiddel worden geschoten. Laat het gereedschap daarom volledig terugslaan, om dit probleem te voorkomen. Druk de veiligheid nooit op het werkvlak tenzij u een nieuw bevestigingsmiddel wilt schieten.</li> </ul>

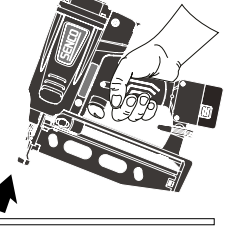

	Svenska	Dansk	Italian
	<p><b>Verktøjets säkerhetsvarningar</b></p> <ul style="list-style-type: none"> <li>● Kör inte in fästdonen nära arbetsytans kant. Arbetsstycket kan spricka och fästdonet kunde flyga ut eller rikoschettera och träffa någon.</li> </ul>	<p><b>Værktøjssikkerhed</b></p> <ul style="list-style-type: none"> <li>● Før ikke fastgørelseselementer ind tæt på kanten af arbejdsfladen. Arbejdsfladen kan revne og fastgørelseselementet kan løsgøre sig eller kastes tilbage og medføre personskade.</li> </ul>	<p><b>Norme di sicurezza per l'utensile</b></p> <ul style="list-style-type: none"> <li>● Non inserire gli elementi di fissaggio presso il bordo della superficie di lavoro. È probabile che il pezzo si spezzi; l'elemento di fissaggio potrebbe quindi fuoriuscire o rimbalzare colpendo qualcuno.</li> </ul>
	<ul style="list-style-type: none"> <li>● Kör inte in fästdonen ovanför andra fästdon eller med verktyget på en alltför brant vinkel; fästdonen kan rikoschettera och skada någon.</li> </ul>	<ul style="list-style-type: none"> <li>● Før ikke fastgørelseselementer ind oven på andre fastgørelseselementer eller med værktøjet i en for skarp vinkel; fastgørelseselementerne kan kastes tilbage og medføre personskade.</li> </ul>	<ul style="list-style-type: none"> <li>● Non inserire gli elementi di fissaggio su altri elementi di fissaggio o tenendo l'utensile ad un angolo troppo stretto; gli elementi di fissaggio possono rimbalzare colpendo qualcuno.</li> </ul>
	<ul style="list-style-type: none"> <li>● Tvinga inte verktyget. Låt verktyget utföra arbetet. Använd rätt verktyg för din applikation. Det rätta verktyget utför jobbet på ett bättre och säkrare sätt vid avsedd hastighet.</li> </ul>	<ul style="list-style-type: none"> <li>● Værktøjet må ikke forceres. Lad værktøjet udføre arbejdet. Brug det korrekte værktøj til enhver anvendelse. Det korrekte værktøj udfører arbejdet bedre og mere sikkert ved ydelsen, hvortil det er designet.</li> </ul>	<ul style="list-style-type: none"> <li>● Non forzare l'utensile. Lasciare che sia l'utensile a lavorare. Usare l'utensile adatto all'applicazione in uso. L'uso dell'utensile corretto permette di lavorare meglio e con maggiore sicurezza, alla velocità prevista.</li> </ul>
	<ul style="list-style-type: none"> <li>● Använd aldrig någon del av verktyget (d.v.s. ändmuffen eller huvudkroppen) som en hammare. Verktyget kan aktiveras eller skadas och leder till ett osäkert tillstånd.</li> </ul>	<ul style="list-style-type: none"> <li>● Brug aldrig nogen del af værktøjet (f.eks. den øverste del eller selve værktøjets krop) som en hammer. Værktøjet kan aktiveres eller beskadiges og medføre farlige forhold.</li> </ul>	<ul style="list-style-type: none"> <li>● Non usare parti dell'utensile (ad es., il cappuccio o il corpo principale) come un martello. L'utensile potrebbe attivarsi o restare danneggiato e creare condizioni di scarsa sicurezza.</li> </ul>
	<ul style="list-style-type: none"> <li>● Håll händerna och andra kroppsdelar borta från verktygets säkerhetsområde för att undvika eventuell skada under hanteringen.</li> </ul>	<ul style="list-style-type: none"> <li>● Hold hænder og andre kroppsdele væk fra værktøjets sikkerhedsområde for at forhindre mulige kvæstelser under betjeningen.</li> </ul>	<ul style="list-style-type: none"> <li>● Tenere le mani e le altre parti del corpo lontane dall'area della sicura dell'utensile per evitare eventuali lesioni durante l'uso.</li> </ul>
	<ul style="list-style-type: none"> <li>● När du använder verktyget, var försiktig eftersom det finns möjligheter att verktyget kan studsas tillbaka efter att ett fästdon drivits in. Om säkerhetselementet oavsiktligt kommer åter i kontakt med arbetsytan efter en återstudsning, kan ett oönskat fästdon drivas in. Följaktligen bör man låta verktyget studsas tillbaka helt från arbetsytan efter att ett fästdon neddrivits för att undvika detta tillstånd. Tryck inte säkerhetselementet på arbetsytan till ett andra fästdon krävs.</li> </ul>	<ul style="list-style-type: none"> <li>● Når værktøjet betjenes skal der udvises forsigtighed på grund af muligheden for tilbageslød af værktøjet efter et fastgørelseselement er ført ind. Hvis sikringen utilsigtet tillader en kontakt med arbejdsfladen efter et tilbageslød, kan der føres et uønsket fastgørelseselement ind. Værktøjet bør derfor have mulighed for at tilbagesløde helt fra arbejdsfladen efter et fastgørelseselement er ført ind for at forhindre denne situation. Tryk ikke sikringen på arbejdsfladen før der ønskes et andet fastgørelseselement.</li> </ul>	<ul style="list-style-type: none"> <li>● Quando si impiega l'utensile, prestare attenzione alla possibilità che l'utensile rimbalzi dopo il fissaggio di un elemento di fissaggio. Se la sicura viene accidentalmente a contatto con la superficie di lavoro a seguito di in rimbalzo, è possibile che venga inserito un elemento di fissaggio non desiderato. Pertanto, per dizione, lasciar rimbalzare completamente l'utensile dalla superficie di lavoro dopo aver inserito un elemento di fissaggio. Non spingere la sicura sulla superficie di lavoro fino a quando non è necessario l'inserimento di un nuovo elemento di fissaggio.</li> </ul>



**Español**

**Greek**

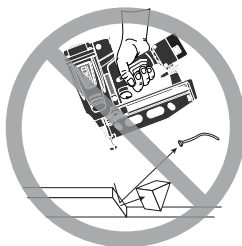
**Russian**

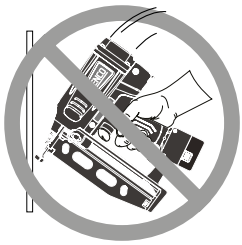
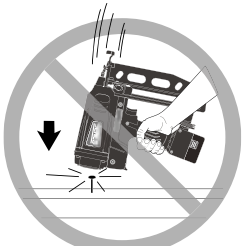
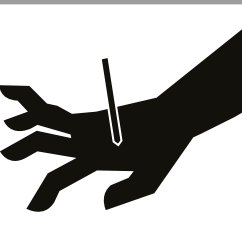
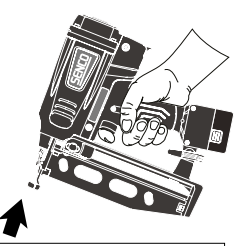

	<p><b>Avisos de seguridad de la herramienta</b></p> <ul style="list-style-type: none"> <li>● No inserte los sujetadores cerca del borde de la superficie de trabajo. La pieza de trabajo podría partirse, y el sujetador podría salir volando, o rebotar y golpear a alguien.</li> </ul>	<p><b>Προειδοποιήσεις για την ασφάλεια του εργαλείου</b></p> <ul style="list-style-type: none"> <li>● Μην καρφώνετε τα καρφιά πολύ κοντά στην άκρη της επιφάνειας εργασίας. Είναι πιθανό να σκιστεί το τεμάχιο εργασίας και να εκτοξευτεί ή να αναπηδήσει το καρφί και να χτυπήσει κάποιον</li> </ul>	<p><b>Меры безопасности при работе с инструментом</b></p> <ul style="list-style-type: none"> <li>● Не следует забивать гвоздь слишком близко к краю рабочей поверхности. Есть вероятность, что материал расщепится, и гвоздь может свободно вылететь или отскочить рикошетом в кого-нибудь.</li> </ul>
	<ul style="list-style-type: none"> <li>● No inserte sujetadores sobre otros sujetadores o con la herramienta en un ángulo demasiado pronunciado; los sujetadores podrían rebotar y herir a alguien.</li> </ul>	<ul style="list-style-type: none"> <li>● Μην καρφώνετε καρφιά επάνω από άλλα καρφιά ή κρατώντας το εργαλείο με μεγάλη κλίση. Τα καρφιά μπορεί να αναπηδήσουν και να τραυματίσουν κάποιον.</li> </ul>	<ul style="list-style-type: none"> <li>● Не направляйте гвоздь в шляпку другого гвоздя или под большим скользящим углом к поверхности; гвоздь может отскочить рикошетом и травмировать кого-нибудь.</li> </ul>
	<ul style="list-style-type: none"> <li>● No sobreexija a la herramienta. Deje que la herramienta haga su trabajo. Utilice la herramienta adecuada para su aplicación. La herramienta correcta hará el trabajo mejor y en forma más segura si se la somete al régimen para el que fue diseñada.</li> </ul>	<ul style="list-style-type: none"> <li>● Μην ασκείτε πίεση στο εργαλείο. Αφήστε το εργαλείο να λειτουργήσει ελεύθερα. Να χρησιμοποιείτε το σωστό εργαλείο για την εφαρμογή σας. Με το σωστό εργαλείο θα ολοκληρώσετε την εργασία με το βέλτιστο και ασφαλέστερο τρόπο, στο ρυθμό για τον οποίο προορίζεται.</li> </ul>	<ul style="list-style-type: none"> <li>● Не следует перегружать инструмент. Пусть инструмент делает свою работу. Следует применять инструмент, соответствующий рабочим условиям. Правильно подобранный инструмент выполнит задачу лучше и безопасней и в тех условиях, для которых он разработан.</li> </ul>
	<ul style="list-style-type: none"> <li>● Nunca utilice ninguna pieza de la herramienta (por ejemplo, la tapa o el cuerpo principal) como un martillo. La herramienta puede activarse o quedar dañada, y dar como resultado una condición insegura.</li> </ul>	<ul style="list-style-type: none"> <li>● Μη χρησιμοποιείτε οποιοδήποτε μέρος του εργαλείου (δηλ. το καπάκι ή το κύριο τμήμα) σαν σφυρί. Το εργαλείο μπορεί να ενεργοποιηθεί ή να καταστραφεί και να έχει ως αποτέλεσμα ανασφαλή κατάσταση.</li> </ul>	<ul style="list-style-type: none"> <li>● Нельзя использовать никакую часть инструмента (т.е. крышку или корпус) в качестве молотка. Инструмент может сработать или повредиться, в результате чего использовать его будет небезопасно.</li> </ul>
	<ul style="list-style-type: none"> <li>● Conserve sus manos y otras partes del cuerpo lejos del área de seguridad de la herramienta, para evitar posibles lesiones durante la operación.</li> </ul>	<ul style="list-style-type: none"> <li>● Να διατηρείτε τα χέρια και τα άλλα μέρη του σώματός σας μακριά από την περιοχή ασφάλειας του εργαλείου για να αποφεύγετε τον πιθανό τραυματισμό κατά τη λειτουργία.</li> </ul>	<ul style="list-style-type: none"> <li>● Следует держать руки и другие части тела подальше от предохранителя инструмента, чтобы избежать возможности получения травмы во время работы.</li> </ul>
	<ul style="list-style-type: none"> <li>● Al utilizar la herramienta, debe tenerse cuidado debido a la posibilidad del retroceso de la misma después de la inserción de un sujetador. Si se permite inadvertidamente que el seguro vuelva a tomar contacto con la superficie de trabajo después de un retroceso, puede ser que se inserte un sujetador donde no se debía. Por lo tanto, después de insertar un sujetador deje que la herramienta retroceda por completo fuera de la superficie de trabajo, para evitar esta condición. No empuje el seguro sobre la superficie de trabajo hasta que se desee insertar un segundo sujetador.</li> </ul>	<ul style="list-style-type: none"> <li>● Όταν χρησιμοποιείτε το εργαλείο, να προσέχετε λόγω της πιθανότητας να κλοτσήσει το εργαλείο μετά από το κάρφωμα. Εάν κατά λάθος φέρετε την ασφάλεια ξανά σε επαφή με την επιφάνεια εργασίας μετά από κλότσημα, μπορεί να καρφώσετε κάποιο καρφί που δεν επιθυμείτε. Για το λόγο αυτό, αφήστε το εργαλείο να κλοτσήσει τελείως μετά από το κάρφωμα για να αποφεύγετε τη συνθήκη αυτή. Μην ωθείτε την ασφάλεια επάνω στην επιφάνεια εργασίας έως ότου θέλετε να πραγματοποιήσετε το δεύτερο κάρφωμα.</li> </ul>	<ul style="list-style-type: none"> <li>● При работе с инструментом следует принять меры предосторожности насчет возможности отдачи-отскока инструмента, когда забивается гвоздь. Если случайно позволить предохранителю снова коснуться рабочей поверхности после отскока, то можно нечаянно забить лишний гвоздь. Поэтому следует позволить инструменту полностью отскочить от рабочей поверхности после забоя гвоздя, чтобы избежать этой ситуации. Не нужно прижимать предохранитель к рабочей поверхности, пока не требуется вбить следующий гвоздь.</li> </ul>

English

Deutsch

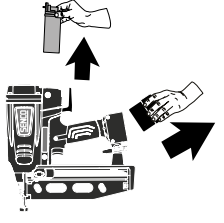
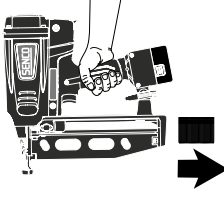
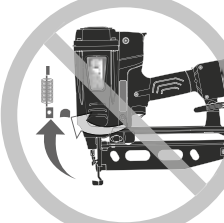
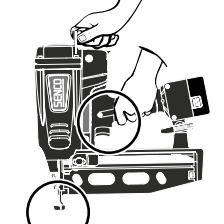
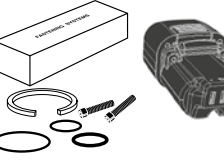
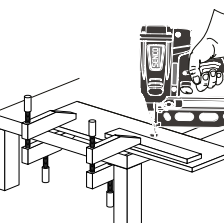
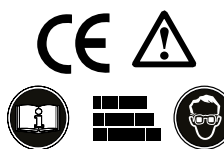
Polski

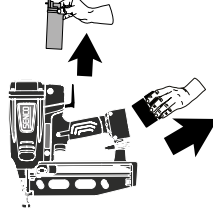
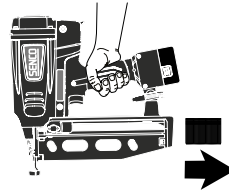
	<p>Tool Safety Warnings</p>	<p>Werkzeug - Sicherheitswarnungen</p>	<p>Ogólne ostrzeżenia dot. bezpieczeństwa</p>
	<ul style="list-style-type: none"> <li>● Remove battery and fuel cell from tool before doing tool maintenance, clearing a jammed fastener, leaving work area, moving tool to another location, or handing the tool to another person.</li> </ul>	<ul style="list-style-type: none"> <li>● Entfernen Sie die Batterie und die Kraftstoffzelle vor der Wartung, vor der Entfernung eines verklemmten Nagels, vor dem Verlassen des Arbeitsbereiches und bevor das Werkzeug an einen anderen Platz gebracht oder eine andere Person überreicht wird aus dem Werkzeug.</li> </ul>	<ul style="list-style-type: none"> <li>● Przed rozpoczęciem konserwacji narzędzia lub usuwania zaciętego elementu mocującego, przed opuszczeniem miejsca pracy, przeniesieniem narzędzia w inne miejsce oraz przekazaniem go innej osobie, należy wyjąć z niego akumulator i ogniwo paliwowe.</li> </ul>
	<ul style="list-style-type: none"> <li>● Tool may eject a fastener when battery and fuel cells are inserted; therefore remove all fasteners from tool before inserting battery and fuel cell.</li> </ul>	<ul style="list-style-type: none"> <li>● Das Werkzeug könnte einen Nagel ausstoßen, wenn die Batterie und die Kraftstoffzelle eingesetzt wird. Entfernen Sie deshalb alle Nägel, bevor Sie die Batterie und die Kraftstoffzelle einlegen.</li> </ul>	<ul style="list-style-type: none"> <li>● Podczas umieszczania akumulatora i ogniwo paliwowych w narzędziu może nastąpić wystrzelenie elementu mocującego, dlatego też przed wykonaniem tej czynności należy usunąć z narzędzia wszystkie elementy mocujące.</li> </ul>
	<ul style="list-style-type: none"> <li>● Never use tool if safety, trigger or springs have become inoperable, missing or damaged. Do not tamper with or remove safety element, trigger, or springs.</li> </ul>	<ul style="list-style-type: none"> <li>● Das Werkzeug niemals verwenden, wenn die Sicherung, der Auslöser oder die Federn inoperabel oder beschädigt sind. Entfernen Sie nicht die Sicherung, den Auslöser oder die Federn und hantieren Sie nicht daran herum.</li> </ul>	<ul style="list-style-type: none"> <li>● Zabrania się używania narzędzia jeżeli, bezpiecznik, spust lub sprężyna nie działają, są uszkodzone lub brakujące. Zabrania się manipulowania oraz usuwania bezpiecznika, spustu i sprężyn.</li> </ul>
	<ul style="list-style-type: none"> <li>● Make sure all screws and caps are securely tightened at all times. Make daily inspections for free movement of trigger and safety. Never use the tool if parts are missing or damaged.</li> </ul>	<ul style="list-style-type: none"> <li>● Stellen Sie sicher, dass alle Schrauben und Kappen stets fest angezogen sind. Inspizieren Sie täglich die freie Bewegung des Auslösers und der Sicherung. Verwenden Sie niemals das Werkzeug, wenn daran Teile fehlen oder beschädigt sind.</li> </ul>	<ul style="list-style-type: none"> <li>● Należy upewnić się, czy wszystkie wkręty i kołpaki są przez cały czas bezpiecznie dokręcone. Należy codziennie kontrolować swobodę ruchów spustu oraz bezpiecznika. Nigdy nie używać narzędzia, jeżeli jego części są brakujące lub uszkodzone.</li> </ul>
	<ul style="list-style-type: none"> <li>● Use only parts, fasteners, and accessories recommended or sold by SENCO. Do not modify tool without authorization from SENCO.</li> </ul>	<ul style="list-style-type: none"> <li>● Verwenden Sie nur Teile, Nägel und Zubehör, die von SENCO empfohlen oder verkauft wurden. Modifizieren Sie das Werkzeug nicht ohne das Einverständnis von SENCO.</li> </ul>	<ul style="list-style-type: none"> <li>● Należy używać wyłącznie części, elementów mocujących oraz akcesoriów zalecanych lub sprzedawanych przez firmę SENCO. Zabrania się modyfikowania narzędzia bez zgody firmy SENCO.</li> </ul>
	<ul style="list-style-type: none"> <li>● Use clamps or other practical ways to secure and support the workpiece to a stable platform. Holding the work by hand or against your body is unstable and may lead to loss of control and personal injury.</li> </ul>	<ul style="list-style-type: none"> <li>● Verwenden Sie Klammern oder andere praktische Maßnahmen, um das Werkstück auf einer stabilen Unterlage zu sichern und zu unterstützen. Festhalten des Werkstücks mit der Hand oder mit Ihrem Körper ist instabil und könnte zu Kontrollverlust und Verletzungen führen.</li> </ul>	<ul style="list-style-type: none"> <li>● Należy stosować zaciski lub inne praktyczne metody bezpiecznego zamocowania obrabianego elementu do stabilnej platformy. Trzymanie przedmiotów ręką lub opieranie ich o ciało nie zapewnia stabilności i może doprowadzić do utraty panowania oraz obrażeń ciała.</li> </ul>
	<ul style="list-style-type: none"> <li>● Do not use power tool without Warning Label on power tool. If label is missing, damaged or unreadable, contact your SENCO representative to obtain a new label at no cost.</li> </ul>	<ul style="list-style-type: none"> <li>● Verwenden Sie das Elektrowerkzeug nicht ohne das Warnschild auf dem Werkzeug. Wenn das Schild fehlt, beschädigt oder unleserlich ist, wenden Sie sich an Ihre SENCO-Vertretung, um kostenloses ein neues Schild zu erhalten.</li> </ul>	<ul style="list-style-type: none"> <li>● Zabrania się używania elektronarzędzi, na których brak jest naklejki ostrzegawczej. Jeżeli naklejka jest brakująca, uszkodzona lub nieczytelna, należy skontaktować się z przedstawicielem firmy SENCO, w celu bezpłatnego uzyskania nowej naklejki.</li> </ul>

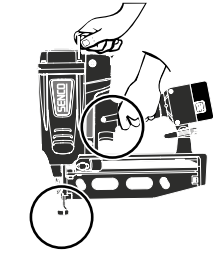
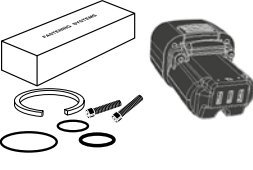
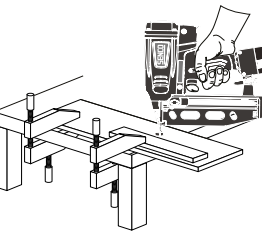
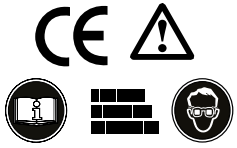
	Avertissements de sécurité de l'outil	Työkalun turvallisuuteen liittyviä varoituksia	Veiligheidswaarschuwin- gen voor het gereedschap
	<ul style="list-style-type: none"> <li>● Enlever la batterie et la pile à combustible de l'outil avant de procéder à son entretien, dégager un clou bloqué, quitter la zone de travail, déplacer l'outil à un autre endroit, ou le passer à une autre personne.</li> </ul>	<ul style="list-style-type: none"> <li>● Irrota akku ja polttokenno työkalusta ennen huoltoa, jumiutuneen kiinnikkeen irrotusta, työalueelta poistumista, työkalun siirtämistä toiseen paikkaan tai ennen kuin ojentat työkalun muulle henkilölle.</li> </ul>	<ul style="list-style-type: none"> <li>● Verwijder de batterij en de brandstofcel uit het gereedschap voor u het onderhoud, een geblokkeerd bevestigingsmiddel verwijdert, de werkzone verlaat, het gereedschap naar een andere zone verplaatst of het aan een andere persoon geeft.</li> </ul>
	<ul style="list-style-type: none"> <li>● L'outil peut éjecter un clou quand batterie et pile à combustible sont insérées. Donc enlever tous les clous avant d'insérer batterie et pile à combustible.</li> </ul>	<ul style="list-style-type: none"> <li>● Työkalu voi ampua kiinnikkeen, kun akku ja polttokenno asennetaan. Poista tästä syystä kaikki kiinnikkeet työkalusta ennen akun ja polttokennon asentamista.</li> </ul>	<ul style="list-style-type: none"> <li>● Het is mogelijk dat het gereedschap een bevestigingsmiddel uitschiet wanneer u de batterij of de brandstofcel plaatst. Verwijder daarom alle bevestigingsmiddelen uit het gereedschap voor u de batterij en de brandstofcel aanbrengt.</li> </ul>
	<ul style="list-style-type: none"> <li>● Ne jamais utiliser l'outil si sécurité, détente ou ressorts sont devenus inopérants, manquent ou son endommagés. Ne pas bricoler ou enlever un élément de protection, la détente ou les ressorts.</li> </ul>	<ul style="list-style-type: none"> <li>● Älä koskaan käytä työkalua, jos varmistin, liipaisin tai jouset eivät toimi, ne puuttuvat tai ne ovat vaurioituneet. Älä peukaloi varmistinta, liipaisinta tai jousia tai irrota niitä.</li> </ul>	<ul style="list-style-type: none"> <li>● Gebruik het gereedschap niet als de veiligheid, de trekker of de veren slecht werken, ontbreken of beschadigd zijn. Knoei niet met de beveiliging, trekker of veren en verwijder ze niet.</li> </ul>
	<ul style="list-style-type: none"> <li>● S'assurer que toutes les vis et capuchons sont bien serrés à tout moment. Effectuer des inspections quotidiennes de la liberté de mouvement de la détente et de la sécurité. Ne jamais utiliser l'outil si des pièces manquent ou sont abîmées.</li> </ul>	<ul style="list-style-type: none"> <li>● Varmista, että kaikki ruuvit ja kannet ovat tiukasti aina kiinni. Tarkista päivittäin, että liipaisin ja varmistin liikkuvat vapaasti. Älä koskaan käytä työkalua, jossa on vaurioituneita osia tai josta puuttuu osia.</li> </ul>	<ul style="list-style-type: none"> <li>● Zorg dat alle schroeven en kappen altijd goed bevestigd zijn. Controleer elke dag of de trekker en de veiligheid vrij kunnen bewegen. Gebruik het gereedschap nooit als onderdelen ontbreken of beschadigd zijn.</li> </ul>
	<ul style="list-style-type: none"> <li>● N'utiliser que des pièces, clous et accessoires recommandés ou vendus par SENCO. Ne pas modifier l'outil sans l'autorisation de SENCO.</li> </ul>	<ul style="list-style-type: none"> <li>● Käytä vain SENCO:n suosittelemia tai myymiä osia, kiinnikkeitä ja varusteita. Älä tee työkaluun muutoksia ilman SENCO:n valtuutusta.</li> </ul>	<ul style="list-style-type: none"> <li>● Gebruik uitsluitend door SENCO aanbevolen of verkochte onderdelen, bevestigingsmiddelen en accessoires. Wijzig het gereedschap nooit zonder de toelating van SENCO.</li> </ul>
	<ul style="list-style-type: none"> <li>● Utiliser des étriers ou autres moyens pratiques pour fixer et maintenir la pièce de travail sur une plate-forme stable. Tenir la pièce à la main ou contre son corps n'est pas assez stable et peut amener une perte de contrôle avec blessures corporelles.</li> </ul>	<ul style="list-style-type: none"> <li>● Kiinnitä työkaluun vakaaseen alustaan puristimilla tai muilla sopivilla keinoilla. Työkaluun kiinnittäminen käsin kehoon vasten on epävakaa ja voi johtaa hallinnan menetykseen ja henkilövahinkoihin.</li> </ul>	<ul style="list-style-type: none"> <li>● Gebruik klemmen of andere praktische hulpmiddelen om het werkstuk vast te maken. Het werkstuk met de hand vasthouden of tegen uw lichaam klemmen kan verlies van controle en persoonlijk letsel veroorzaken.</li> </ul>
	<ul style="list-style-type: none"> <li>● Ne pas utiliser l'outil motorisé sans qu'il porte son étiquette de mise en garde. Si elle manque, est endommagée ou illisible, contacter votre représentant SENCO pour en obtenir gratuitement une nouvelle.</li> </ul>	<ul style="list-style-type: none"> <li>● Älä käyttää voimatyökalua, jos varoituskyltti puuttuu. Jos kyltti puuttuu, on vaurioitunut tai lukukelvoton, tilaa SENCO-edustajalta uusi kyltti ilmaiseksi.</li> </ul>	<ul style="list-style-type: none"> <li>● Gebruik geen gereedschap als een waarschuwingslabel ontbreekt. Als labels ontbreken, beschadigd of onleesbaar zijn, moet u uw vertegenwoordiger van SENCO gratis nieuwe labels vragen.</li> </ul>

Svenska

Dansk

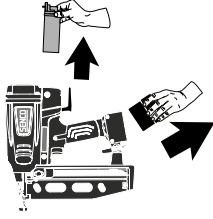
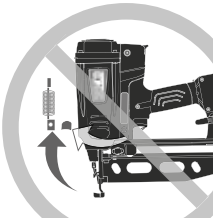
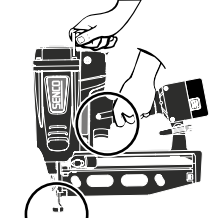
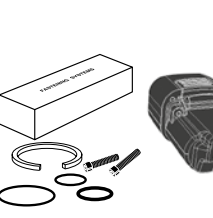
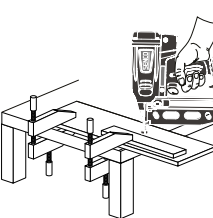
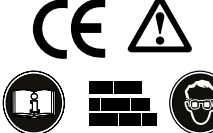

Italian

	<p>Verktygets säkerhetsvarningar</p>	<p>Værktøjssikkerhed</p>	<p>Norme di sicurezza per l'utensile</p>
	<ul style="list-style-type: none"> <li>● Ta bort batteriet och bränslecellen från verktyget innan underhåll på verktyget utförs. Ta loss eventuellt fastkilat fästdon, lämna arbetsområdet och flytta verktyget till ett annat läge, eller överlämna verktyget till annan person.</li> </ul>	<ul style="list-style-type: none"> <li>● Fjern batteriet og brændstofcellen fra værktøjet før der udføres vedligeholdelse af værktøjet, før der fjernes et fastsiddende fastgørelseselement, før arbejdsområdet forlades, før værktøjet flyttes til et andet område eller før værktøjet videregives til en anden person.</li> </ul>	<ul style="list-style-type: none"> <li>● Rimuovere dall'utensile la batteria e la cella a combustibile prima di effettuare la manutenzione dell'utensile, di rimuovere un elemento di fissaggio incassato, di allontanarsi dall'area di lavoro, di spostare l'utensile in un'altra postazione o di passarlo ad un'altra persona.</li> </ul>
	<ul style="list-style-type: none"> <li>● Verktyget kan eventuellt slunga ut ett fästdon när batteriet och bränslecellerna föras in; sålunda bör alla fästdon avlägsnas från verktyget innan batteriet och bränslecellen insättes.</li> </ul>	<ul style="list-style-type: none"> <li>● Værktøjet kan udstøde et fastgørelseselement når batteriet og brændstofelementet monteres; fjern derfor alle fastgørelseselementer fra værktøjet før batteriet og brændstofcellen monteres.</li> </ul>	<ul style="list-style-type: none"> <li>● L'utensile può espellere un elemento di fissaggio quando vengono inserite la batteria e la cella a combustibile; pertanto, rimuovere tutti gli elementi di fissaggio dall'utensile prima di inserire batteria e cella a combustibile.</li> </ul>
	<ul style="list-style-type: none"> <li>● Använd aldrig verktyget om säkerhetselementet, avtryckaren eller fjädrarna blivit obrukbara, saknas eller skadats. Mixtra inte med eller ta inte bort säkerhetselementet, avtryckaren, eller fjädrarna.</li> </ul>	<ul style="list-style-type: none"> <li>● Værktøjet må aldrig anvendes hvis sikringen, udløseren eller fjedrene ikke er funktionssdygtige, mangler eller er beskadigede. Der må ikke manipuleres med, eller fjernes, sikringselementer, udløser eller fjedre.</li> </ul>	<ul style="list-style-type: none"> <li>● Non utilizzare l'utensile de la sicura, il grilletto o le molle sono inutilizzabili, assenti o danneggiate. Non alterare o rimuovere l'elemento di sicurezza, il grilletto o le molle.</li> </ul>
	<ul style="list-style-type: none"> <li>● Se till att alla skruvar och ändmuffar är ordentligt åtdragna. Utför dagliga inspektioner för att konstatera obehindrad rörelse av avtryckaren och säkerhetselementet. Använd aldrig verktyget om delar saknas eller skadats.</li> </ul>	<ul style="list-style-type: none"> <li>● Sørg for at alle skruer og hætter er sikkert fastgjort hele tiden. Udfør daglige inspektioner med henblik på fri bevægelse af udløseren og sikringer. Værktøjet må aldrig anvendes hvis nogen dele mangler eller er beskadigede.</li> </ul>	<ul style="list-style-type: none"> <li>● Verificare che tutte le viti ed i tappi siano serrati adeguatamente in qualsiasi momento. Verificare giornalmente che grilletto e sicura siano liberi di muoversi. Non usare l'utensile in caso di parti mancanti o danneggiate.</li> </ul>
	<ul style="list-style-type: none"> <li>● Använd endast delar, fästdon, och tillbehör som rekommenderas eller såljs av SENCO. Modifiera inte verktyg utan tillåtelse från SENCO.</li> </ul>	<ul style="list-style-type: none"> <li>● Der må kun anvendes dele, fastgørelseselementer og tilbehør anbefalet eller solgt af SENCO. Værktøjet må ikke modificeres uden autorisation fra SENCO.</li> </ul>	<ul style="list-style-type: none"> <li>● Usare esclusivamente ricambi, elementi di fissaggio ed accessori consigliati o commercializzati da SENCO. Non modificare l'utensile senza aver ricevuto l'autorizzazione da SENCO.</li> </ul>
	<ul style="list-style-type: none"> <li>● Använd klämmor eller andra praktiska sätt för att fästa och stödja arbetsstycket på en stadig plattform. Att hålla arbetsstycket för hand eller mot kroppen är instabil och kan leda till att man tappa kontroll och skada sig.</li> </ul>	<ul style="list-style-type: none"> <li>● Brug spændebøjler eller andet praktisk tilbehør til fastgørelse og understøttelse af arbejdsfladen til et stabilt underlag. Hvis arbejdsfladen fastholdes med hånden eller imod kroppen er den ustabil, og det kan medføre, at man mister kontrollen og dermed personskade.</li> </ul>	<ul style="list-style-type: none"> <li>● Usare delle morse o altro metodo pratico per fissare e supportare il pezzo su una piattaforma stabile. Tenere il pezzo in mano o contro il proprio corpo non è sicuro e può provocare la perdita del controllo, con il rischio di infortuni.</li> </ul>
	<ul style="list-style-type: none"> <li>● Använd inte ett motordrivet verktyget utan en varningsetikett på verktyget. Om etiketten saknas, är skadad eller oläsbar, kontakta ditt SENCO-ombud för att erhålla en ny etikett utan avgift.</li> </ul>	<ul style="list-style-type: none"> <li>● Værktøjet må ikke anvendes uden advarselmærkater på værktøjet. Hvis mærkater mangler, er beskadigede eller ulæselige bedes du kontakte din SENCO repræsentant for omkostningsfrit at anskaffe nye mærkater.</li> </ul>	<ul style="list-style-type: none"> <li>● Non usare un utensile elettrico in assenza dell'etichetta di avvertenze applicata. Se l'etichetta è assente, danneggiata o non leggibile, rivolgersi al rappresentante SENCO per ricevere, gratuitamente, una nuova etichetta.</li> </ul>

**Español**

**Greek**

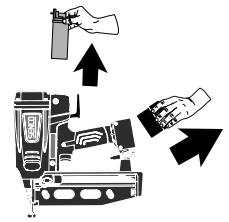
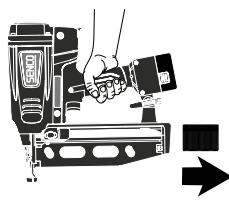
**Russian**

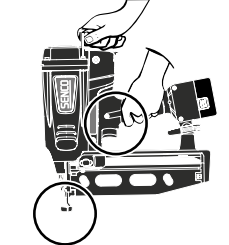
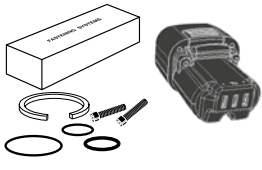
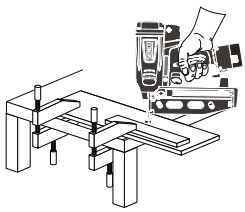
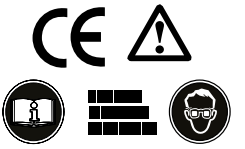
	Avisos de seguridad de la herramienta	Προειδοποιήσεις για την ασφάλεια του εργαλείου	Меры безопасности при работе с инструментом
	<ul style="list-style-type: none"> <li>Antes de efectuar el mantenimiento de la herramienta, despejar un sujetador atascado, abandonar el lugar de trabajo, desplazar la herramienta a otra ubicación o entregar la herramienta a otra persona, extraiga de la misma la batería y la pila de combustible.</li> </ul>	<ul style="list-style-type: none"> <li>Βγάλετε την μπαταρία και το κελί καυσίμου από το εργαλείο πριν εκτελέσετε εργασίες συντήρησης σε αυτό, πριν απομακρύνετε κάποιο μπλοκαρισμένο καρφί, πριν φύγετε από το χώρο εργασίας, πριν μεταφέρετε το εργαλείο σε άλλη τοποθεσία και πριν δώσετε το εργαλείο σε άλλο άτομο.</li> </ul>	<ul style="list-style-type: none"> <li>Следует извлекать батарею и топливный элемент из инструмента прежде, чем выполнять техобслуживание инструмента, извлекать застрявший в инструменте гвоздь, прежде чем уйти с места выполнения работ, перенести в другое место или прежде, чем передать инструмент другому лицу.</li> </ul>
	<ul style="list-style-type: none"> <li>La herramienta puede expulsar un sujetador cuando se inserten la batería y la pila de combustible; por lo tanto, extraiga todos los sujetadores de la herramienta antes de insertar la batería y la pila de combustible.</li> </ul>	<ul style="list-style-type: none"> <li>Το εργαλείο μπορεί να εξάγει ένα καρφί όταν είναι τοποθετημένη η μπαταρία και τα κελιά καυσίμου. Επομένως, βγάλετε όλα τα καρφιά από το εργαλείο πριν τοποθετήσετε την μπαταρία και το κελί καυσίμου.</li> </ul>	<ul style="list-style-type: none"> <li>Инструмент может выстрелить гвоздь, когда вставляется батарея и топливный элемент. Поэтому необходимо извлечь все гвозди из инструмента, прежде чем вставить батарею и топливный элемент.</li> </ul>
	<ul style="list-style-type: none"> <li>Nunca utilice la herramienta si el seguro, el gatillo o los resortes han dejado de funcionar, han desaparecido o se han dañado. No manipule indebidamente ni quite el elemento de seguridad, el gatillo o los resortes.</li> </ul>	<ul style="list-style-type: none"> <li>Μη χρησιμοποιείτε ποτέ το εργαλείο εάν η ασφάλεια, η σκανδάλη ή τα ελατήρια δεν λειτουργούν, λείπουν ή είναι κατεστραμμένα. Μην παρεμβαίνετε στην ασφάλεια, στη σκανδάλη ή στα ελατήρια, και μην τα βγάζετε.</li> </ul>	<ul style="list-style-type: none"> <li>Запрещается работать с инструментом, если предохранитель, курок или пружины отсутствуют или неисправны. Запрещается извлекать или модифицировать предохранитель, курок или пружины.</li> </ul>
	<ul style="list-style-type: none"> <li>Asegúrese de que todos los tornillos y tapas estén apretados firmemente en todo momento. Haga inspecciones diarias para asegurarse de la libertad de movimiento del gatillo y del seguro. Nunca utilice la herramienta si tiene piezas faltantes o dañadas.</li> </ul>	<ul style="list-style-type: none"> <li>Βεβαιωθείτε ότι όλες οι βίδες και τα καπάκι είναι πάντα σφιγμένα με ασφάλεια. Ελέγξτε σε καθημερινή βάση εάν η σκανδάλη και η ασφάλεια κινούνται ελεύθερα. Μη χρησιμοποιείτε το εργαλείο εάν λείπουν εξαρτήματα ή εάν υπάρχουν κατεστραμμένα εξαρτήματα.</li> </ul>	<ul style="list-style-type: none"> <li>Необходимо постоянно проверять, чтобы все винты и болты все время были надежно затянуты. Следует каждый день проверять свободное перемещение курка и предохранителя. Запрещается работать с инструментом, если его детали отсутствуют или неисправны.</li> </ul>
	<ul style="list-style-type: none"> <li>Utilice únicamente las piezas, sujetadores y accesorios que recomienda o vende SENCO. No modifique la herramienta sin la autorización de SENCO.</li> </ul>	<ul style="list-style-type: none"> <li>Να χρησιμοποιείτε μόνο εξαρτήματα, καρφιά και αξεσουάρ που συνιστώνται ή πωλούνται από τη SENCO. Μην τροποποιείτε το εργαλείο χωρίς την έγκριση της SENCO.</li> </ul>	<ul style="list-style-type: none"> <li>Следует использовать только те детали, гвозди и принадлежности, которые рекомендованы или продаются компанией SENCO. Запрещается вносить изменения в конструкцию инструмента без разрешения со стороны компании SENCO.</li> </ul>
	<ul style="list-style-type: none"> <li>Utilice mordazas u otro método práctico para asegurar y soportar la pieza de trabajo en una plataforma estable. Sustener la pieza de trabajo con la mano o contra el cuerpo resulta inestable, y puede ocasionar pérdida del control y lesiones personales.</li> </ul>	<ul style="list-style-type: none"> <li>Να χρησιμοποιείτε σφιγκτήρες ή άλλα πρακτικά μέσα για να ασφαλίσετε και να στηρίξετε το τεμάχιο εργασίας σε σταθερή πλατφόρμα. Εάν κρατάτε το τεμάχιο εργασίας με τα χέρια ή το στηρίζετε επάνω στο σώμα σας, αυτό θα είναι ασταθές και μπορεί να οδηγήσει σε ατυχήματα του ελέγχου και προσωπικό τραυματισμό.</li> </ul>	<ul style="list-style-type: none"> <li>При работе следует применять крепёжные зажимы или другие подручные способы, чтобы безопасно закрепить рабочий материал к стабильной платформе. Если держать рабочий материал в руках или прижав к телу, то это не даст стабильного положения и может привести к травматизму.</li> </ul>
	<ul style="list-style-type: none"> <li>No utilice una herramienta eléctrica que no tenga colocada su Etiqueta de Advertencia. Si la etiqueta ha desaparecido, o está dañada o ilegible, contacte con su representante SENCO para obtener una nueva etiqueta sin cargo.</li> </ul>	<ul style="list-style-type: none"> <li>Μη χρησιμοποιείτε κάποιο ηλεκτρικό εργαλείο εάν δεν υπάρχει η ετικέτα προειδοποίησης επάνω σε αυτό. Εάν η ετικέτα λείπει, είναι κατεστραμμένη ή είναι δυσανάγνωστη, επικοινωνήστε με αντιπρόσωπο της SENCO για να λάβετε δωρεάν καινούργια ετικέτα.</li> </ul>	<ul style="list-style-type: none"> <li>Запрещается использовать механизированный инструмент без предупредительной этикетки на нем. Если этикетка отсутствует, повреждена или ее содержание невозможно прочесть, то необходимо связаться с представителем компании SENCO и бесплатно получить новую этикетку.</li> </ul>



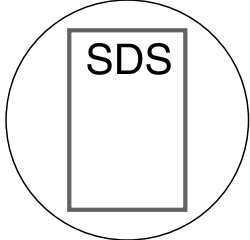

## English

## Deutsch

## Polski

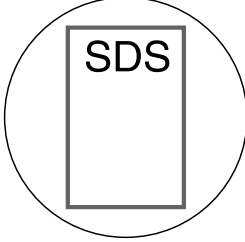
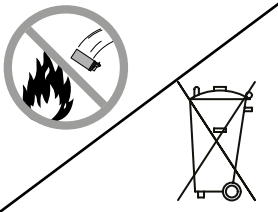
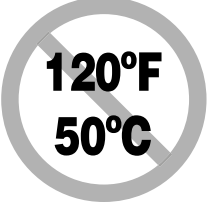
	Fuel Cell Safety Warnings	Werkzeug - Sicherheitswarnungen	Ostrzeżenia dot. bezpieczeństwa ogniwa paliwowego
	<ul style="list-style-type: none"> <li>Read the Safety Data Sheet (SDS) for more information on contents of fuel cell. Fuel cell contains flammable gas and lubricant for tool. Use only fuel cells that are recommended by the manufacturer for your model.</li> </ul>	<ul style="list-style-type: none"> <li>Lesen Sie das Sicherheitsdatenblatt für weitere Informationen über den Inhalt der Kraftstoffzelle. Kraftstoffzellen enthalten brennbares Gas und einen Schmierstoff für das Werkzeug. Verwenden Sie nur Kraftstoffzellen, die vom Hersteller Ihres Modells empfohlen wurden.</li> </ul>	<ul style="list-style-type: none"> <li>Aby uzyskać więcej informacji na temat zawartości ogniwa paliwowego, należy zapoznać się z kartą charakterystyki substancji niebezpiecznych (MSDS). Ogniwo paliwowe zawiera łatwopalny gaz oraz preparat smarujący narzędzie. Należy używać wyłącznie ogniw paliwowych zalecanych przez producenta dla danego modelu</li> </ul>
	<ul style="list-style-type: none"> <li>Do not incinerate, reclaim or recycle the fuel cell. Dispose of empty fuel cell in accordance with local, state and federal laws.</li> </ul>	<ul style="list-style-type: none"> <li>Verbrennen, regenerieren oder recyceln Sie nicht die Kraftstoffzelle. Entsorgen Sie leere Kraftstoffzellen in Übereinstimmung mit lokalen, Landes- und Bundesbestimmungen.</li> </ul>	<ul style="list-style-type: none"> <li>Nie spalać, nie regenerować i nie utylizować ogniw paliwowych. Puste ogniwa paliwowe należy usuwać zgodnie z przepisami prawa obowiązującymi lokalnie i w kraju.</li> </ul>
	<ul style="list-style-type: none"> <li>Do not expose this tool or fuel cell to temperatures above 120°F (50°C). Do not store in direct sunlight. Overheating the tool or fuel cell could result in an explosion, fire or release of flammable gas.</li> </ul>	<ul style="list-style-type: none"> <li>Setzen Sie dieses Werkzeug oder die Kraftstoffzelle nicht Temperaturen über 50 °C (120 °F) aus. Nicht in direkter Sonnenbestrahlung lagern. Überhitzung des Werkzeugs oder der Kraftstoffzelle kann zu einer Explosion, einem Feuer oder zur Freisetzung von brennbarem Gas führen.</li> </ul>	<ul style="list-style-type: none"> <li>Nie wystawiać narzędzia ani ogniwa paliwowego na działanie temperatur przekraczających 50°C (120°F). Nie przechowywać w miejscu narażonym na bezpośrednie działanie promieni słonecznych. Przegrzanie narzędzia lub ogniwa paliwowego może doprowadzić do wybuchu, pożaru lub uwolnienia łatwopalnego gazu.</li> </ul>
	<ul style="list-style-type: none"> <li>Use and store tool and fuel cells in well ventilated areas only. Do not inhale gas, exhaust or fumes. Exposure to the exhaust, which contains carbon monoxide, may cause nausea, dizziness, unconsciousness or other personal injury.</li> </ul>	<ul style="list-style-type: none"> <li>Verwenden und lagern Sie das Werkzeug nur in gut belüfteten Bereichen. Gas, Auspuffgase oder Rauch nicht einatmen. Einatmen der Auspuffgase, die Kohlenmonoxid enthalten, kann Übelkeit, Schläfrigkeit, Bewusstlosigkeit oder andere Verletzungen verursachen.</li> </ul>	<ul style="list-style-type: none"> <li>Narzędzie i ogniwa paliwowe należy używać i przechowywać wyłącznie w dobrze wentylowanych miejscach. Nie wdychać gazów, gazów wylotowych ani spalin. Działanie gazów wylotowych, które zawierają tlenek węgla może powodować nudności, zawroty głowy, utratę przytomności i inne obrażenia ciała.</li> </ul>
	<ul style="list-style-type: none"> <li>Do not puncture or attempt to open the fuel cell. Accessories that may be suitable for one tool may create a risk of injury when used on another tool. Fuel cell contains flammable gas even if it appears empty.</li> </ul>	<ul style="list-style-type: none"> <li>Kraftstoffzellen nicht anstechen oder zu öffnen versuchen. Zubehör, das für das eine Werkzeug passend ist, könnte ein Verletzungsrisiko erzeugen, wenn es an einem anderen Werkzeug verwendet wird. Kraftstoffzellen enthalten selbst dann brennbares Gas, wenn sie leer zu sein scheinen.</li> </ul>	<ul style="list-style-type: none"> <li>Nie przekłwać i nie podejmować prób otwierania ogniw paliwowych. Wyposażenie dodatkowe odpowiednie dla jednego narzędzia może powodować ryzyko obrażeń ciała, jeżeli zostanie użyte w innym narzędziu. Ogniwo paliwowe zawiera łatwopalny gaz, nawet jeżeli wydaje się być puste.</li> </ul>
	<ul style="list-style-type: none"> <li><b>EXTREMELY FLAMMABLE</b> The fuel cell is liquified gas under pressure. Keep away from all sources of ignition such as flames, sparks, pilot lights, static discharge and hot surfaces. Do not spray contents, puncture, crush or attempt to open fuel cell. Do not incinerate, recycle, reclaim or re-use fuel cell container.</li> </ul>	<ul style="list-style-type: none"> <li><b>EXTREM ENTFLAMMBAR.</b> Die Kraftstoffzelle enthält flüssiges Gas, das unter Druck steht. Halten Sie sich von allen Zündquellen wie Flammen, Funken, Zündflammen, statischen Entladungen und heißen Oberflächen fern. Die Kraftstoffzelle nicht anstechen, quetschen oder zu öffnen versuchen und den Inhalt nicht versprühen. Denn Kraftstoffbehälter nicht verbrennen, recyceln, regenerieren oder erneut verwenden.</li> </ul>	<ul style="list-style-type: none"> <li><b>WYSOCE ŁATWOPALNE.</b> Ogniwo paliwowe zawiera gaz płynny pod ciśnieniem. Należy je utrzymywać z dala od jakichkolwiek źródeł zapłonu, takich jak płomień, iskry, płomyki oszczędnościowe, wyładowania elektrostatyczne oraz gorące powierzchnie. Nie rozpylać zawartości, nie przebijać, nie zginać ani nie podejmować prób otwarcia ogniwa paliwowego. Nie spalać, nie utylizować, nie regenerować i nie wykorzystywać ponownie pojemnika ogniwa paliwowego.</li> </ul>
	<ul style="list-style-type: none"> <li><b>FIRST AID:</b> for exposure to fuel, <b>Eye</b> - flush with plenty of water <b>Skin</b> - wash with soap and water <b>Inhalation</b> - move patient to fresh air, provide artificial respiration. Seek medical attention if symptoms are severe or persistent. If necessary Consult Material Safety Data Sheet for additional information.</li> </ul>	<ul style="list-style-type: none"> <li><b>ERSTE HILFE:</b> bei der Aussetzung mit Kraftstoff: <b>Augen</b> - mit viel Wasser ausspülen <b>Haut</b> - mit Wasser und Seife abwaschen <b>Einatmen</b> - den Patienten an die frische Luft bringen, künstlich beatmen. Einen Arzt hinzuziehen, wenn die Symptome ernsthaft und anhaltend sind. Falls erforderlich, finden Sie zusätzliche Informationen im Sicherheitsdatenblatt.</li> </ul>	<ul style="list-style-type: none"> <li><b>PIERWSZA POMOC</b> w przypadku kontaktu z paliwem: <b>Oczy</b> - przepłukać dużą ilością wody. <b>Skóra</b> - umyć wodą z mydłem. <b>Inhalacja</b> - przenieść pacjenta na świeże powietrze, wykonać sztuczne oddychanie. Wezwać pomoc lekarską jeżeli objawy są ostre lub nie ustępują. Jeśli to konieczne, należy zapoznać się z kartą charakterystyki substancji niebezpiecznych (MSDS) celem uzyskania dodatkowych informacji.</li> </ul>

Avertissements de pile à combustible	Polttokennon turvallisuuteen liittyviä varoituksia	Veiligheidswaarschuwingen brandstofcel
	<ul style="list-style-type: none"> <li>● Lire la fiche technique de sécurité (MSDS) pour plus d'informations sur le contenu de la pile à combustible. Elle contient du gaz inflammable et du lubrifiant pour l'outil. N'utilisez que des piles à combustible recommandées par le constructeur pour votre modèle.</li> </ul>	<ul style="list-style-type: none"> <li>● Käyttöturvallisuustiedotteessa (MSDS) on lisätietoja polttokennon sisällöstä. Polttokenno sisältää tulenarkaa kaasua ja työkalun voiteluainetta. Käytä yksinomaan valmistajan suosittelemia polttokennoja, jotka on tarkoitettu tälle mallille.</li> </ul>
	<ul style="list-style-type: none"> <li>● Ne pas incinérer, récupérer ou recycler la pile à combustible. La mettre au rebut quand elle est vide en conformité avec les réglementations locales et nationales.</li> </ul>	<ul style="list-style-type: none"> <li>● Älä polta tai kierrätä tai käytä polttokennoa. Hävitä tyhjä polttokenno paikallisten lakien mukaisesti.</li> </ul>
	<ul style="list-style-type: none"> <li>● Ne pas exposer cet outil ou sa pile à combustible à des températures dépassant 50 °C (120 °F). Ne pas stocker directement au rayonnement solaire. Une surchauffe de l'outil ou du carburant peut amener une explosion, un début d'incendie ou la libération de gaz inflammable.</li> </ul>	<ul style="list-style-type: none"> <li>● Älä altista tätä työkalua tai polttokennoa yli 50 °C:n lämpötilalle. Älä säilytä suorassa auringonvalossa. Työkalun tai polttokennon ylikuumentuminen voi johtaa räjähdykseen, tulipaloon tai tulenaran kaasun vapautumiseen.</li> </ul>
	<ul style="list-style-type: none"> <li>● Utiliser et entreposer l'outil et les piles à combustible uniquement dans des zones bien ventilées. Ne pas inhaler le gaz, l'échappement ou la fumée. Une exposition à un échappement contenant du monoxyde de carbone peut causer nausée, vertiges, perte de conscience ou d'autres préjudices physiques.</li> </ul>	<ul style="list-style-type: none"> <li>● Käytä ja säilytä työkalua ja polttokennoja vain tilassa, jossa on hyvä ilmanvaihto. Älä hengitä kaasua, pakokaasua tai höyryjä. Pakokaasu sisältää hiilimonoksidia eli häkää, joka voi aiheuttaa pahoinvointia, huimausta, tajuttomuuden tai muita henkivahinkoja.</li> </ul>
	<ul style="list-style-type: none"> <li>● Ne pas percer ou essayer d'ouvrir la pile à combustible. Des accessoires convenant à un outil peuvent créer un risque de blessures s'ils sont utilisés sur un autre outil. La pile à combustible contient du gaz inflammable même si elle semble vide.</li> </ul>	<ul style="list-style-type: none"> <li>● Älä lävistä tai yritä avata polttokennoa. Tiettyyn työkaluun sopivat varusteet voivat aiheuttaa vammautumisen vaaran jossakin muussa työkalussa käytettynä. Polttokenno sisältää tulenarkaa kaasua, vaikka se vaikuttaisi olevan tyhjä.</li> </ul>
	<ul style="list-style-type: none"> <li>● <b>TRÈS INFLAMMABLE</b> – La pile à combustible contient du gaz liquéfié sous haute pression. Il faut la garder loin de toute source d'inflammation comme flammes, étincelles, veilles, décharges statiques ou surfaces chaudes. Ne pas vaporiser le contenu, percer, écraser ou essayer d'ouvrir la pile à combustible. Ne pas incinérer, recycler, récupérer ou réutiliser le conteneur de la pile à combustible.</li> </ul>	<ul style="list-style-type: none"> <li>● <b>ERITTÄIN HERKÄSTI SYTYTVÄ</b> Polttokenno sisältää paineistettua nestekaasua. Pidä poissa kaikista sytytyslähteistä, kuten avotulesta, kipinöistä, staattisesta varauksesta ja kuumista pinnoista. Älä suihkuta sisältöä tai puhkaise, murskaa tai yritä avata polttokennoa. Älä polta, kierrätä tai käytä uudelleen polttokennosäiliötä.</li> </ul>
	<ul style="list-style-type: none"> <li>● <b>PREMIERS SOINS</b> en cas d'exposition au combustible: <b>Yeux</b> - laver avec beaucoup d'eau <b>Peau</b> – laver à l'eau et au savon <b>Inhalation</b> – amener le patient au grand air, administrer la respiration artificielle, obtenir une intervention médicale si les symptômes sont graves ou persistants Si nécessaire consulter la fiche technique de sécurité (MSDS) pour plus d'informations.</li> </ul>	<ul style="list-style-type: none"> <li>● <b>ENSIAPU:</b> Jos silmät ovat altistuneet: Pese runsaalla vedellä. Jos iho on altistunut: Pese saippualla ja vedellä. Hengitys: Siirrä potilas raittiiseen ilmaan ja anna tekohengitystä. Hakeudu lääkärin hoitoon, jos oireet ovat vakavia tai jatkuvat pitkään. Katso tarvittaessa lisätietoja Käyttöturvallisuustiedotteesta.</li> </ul>
<ul style="list-style-type: none"> <li>● Lees het veiligheidsblad (MSDS) voor meer informatie over de inhoud van de brandstofcel. De brandstofcel bevat ontbrandbaar gas en smeermiddel voor het gereedschap. Gebruik uitsluitend brandstofcellen die door de fabrikant voor uw model worden aanbevolen.</li> </ul>	<ul style="list-style-type: none"> <li>● Verbrand, recupereer of recycleer de brandstofcel niet. Ruim lege brandstofcellen op volgens de plaatselijke of nationale wetgeving.</li> </ul>	<ul style="list-style-type: none"> <li>● Stel het gereedschap of de brandstofcel niet bloot aan temperaturen boven 50°C. Bewaar ze niet in direct zonlicht. Oververhitting van het gereedschap of de brandstofcel kan een ontploffing veroorzaken, brand of de ontsnapping van brandbaar gas.</li> </ul>
<ul style="list-style-type: none"> <li>● Gebruik en bewaar het gereedschap en de brandstofcellen uitsluitend in goed verluchte ruimten. Adem het gas, de uitlaatgassen of dampen niet in. Blootstelling aan de uitlaatgassen, die koolstofmonoxide bevatten, kan misselijkheid, duizeligheid, bewustzijnsverlies of andere letsels veroorzaken.</li> </ul>	<ul style="list-style-type: none"> <li>● Doorboor de brandstofcel niet en probeer ze niet te openen. Accessoires die geschikt zijn voor een bepaald gereedschap, kunnen gevaarlijk zijn op ander gereedschap. Zelfs wanneer ze leeg lijkt, bevat de brandstofcel nog brandbaar gas.</li> </ul>	<ul style="list-style-type: none"> <li>● <b>UITERST BRANDBAAR.</b> De brandstofcel bevat vloeibaar gas onder druk. Houd ze uit de buurt van alle ontstekingsbronnen, zoals vlammen, vonken, waakvlammen, statische ontladingen en hete oppervlakken. Verstuif de inhoud niet, doorboor de brandstofcel niet, verpletter ze niet en probeer ze niet te openen. U mag de brandstofcel niet verbranden, recycleren, recupereren of hergebruiken.</li> </ul>
<ul style="list-style-type: none"> <li>● <b>EERSTE HULP:</b> bij blootstelling aan de brandstof <b>Ogen</b> - spoel met veel water <b>Huid</b> - was met zeep en water <b>Inademing</b> - breng de patiënt in de frisse lucht, geef kunstmatige beademing. Raadpleeg een dokter als de symptomen ernstig zijn of niet overgaan. Raadpleeg indien nodig het veiligheidsblad voor meer informatie.</li> </ul>		

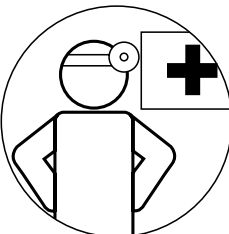
	Svenska	Dansk	Italian
	<p><b>Bränslecellens säkerhetsvarningar</b></p> <ul style="list-style-type: none"> <li>● Läs MSDS (materialsäkerhetsdatablad) för ytterligare information om bränslecellens innehåll. Bränslecellen innehåller lättantändbar och verktygets smörjmedel. Använd endast bränsleceller som rekommenderas av tillverkaren av din modell.</li> </ul>	<p><b>Brændstofcellesikkerhedsadvarsler</b></p> <ul style="list-style-type: none"> <li>● Læs materialesikkerhedsdata (MSDS) for yderligere information om indholdet af brændstofcellen. Brændstofceller indeholder antændelig gas og smøremiddel til værktøjet. Der må kun anvendes brændstofceller, der er anbefalet af producenten af din model.</li> </ul>	<p><b>Norme di sicurezza per la cella a combustibile</b></p> <ul style="list-style-type: none"> <li>● Leggere il foglio dati sulla sicurezza dei materiali (Material Safety Data Sheet - MSDS) per ulteriori informazioni sul contenuto di una cella a combustibile. La cella a combustibile contiene gas infiammabile ed il carburante per l'utensile. Usare esclusivamente le celle a combustibile consigliate dal costruttore per il modello in uso.</li> </ul>
	<ul style="list-style-type: none"> <li>● Bränn, omanvända eller återvinn inte bränslecellen. Kassera den tomma bränslecellen enligt lokala, delstatliga och federala lagarna.</li> </ul>	<ul style="list-style-type: none"> <li>● Brændstofcellen må ikke forbrændes, recirkuleres eller genbruges. Den tomme brændstofcelle skal bortskaffes i overensstemmelse med de lokale love</li> </ul>	<ul style="list-style-type: none"> <li>● Non incenerire, ricuperare o riciclare la cella a combustibile. Smaltire la cella a combustibile esausta nel rispetto delle leggi locali, statali o federali.</li> </ul>
	<ul style="list-style-type: none"> <li>● Utsätt inte detta verktyg eller bränslecell för temperaturer som överskrider 50°C (120°F). Förvara inte i direkt solljus. Överhettning av verktyget eller bränslecellen kunde eventuellt resultera i en explosion, brand eller utsläpp av lättantändlig gas.</li> </ul>	<ul style="list-style-type: none"> <li>● Dette værktøj eller brændstofcellen må ikke udsættes for temperaturer højere end 120 °F (50 °C). Må ikke opbevares i direkte sollys. Overhedning af værktøjet eller brændstofcellen kan medføre eksplosion, brand eller frigivelse af brændbare gasser.</li> </ul>	<ul style="list-style-type: none"> <li>● Non esporre l'utensile o la cella a combustibile a temperature superiori a 50°C. Non tenere sotto la luce solare diretta. L'eventuale surriscaldamento dell'utensile o della cella a combustibile può causare esplosioni, incendi o rilascio di gas infiammabile.</li> </ul>
	<ul style="list-style-type: none"> <li>● Använd och förvara verktyget och bränslecellerna endast i välventilerade lokaler. Andas inte in gas, avgaser eller rökgaser. Exponering till avgaser som innehåller kolmonoxid kan ge upphov till illamående, yrhet, medvetslöshet eller annan personskada.</li> </ul>	<ul style="list-style-type: none"> <li>● Værktøjet og brændstofcellen må kun bruges og opbevares på godt ventilerede steder. Gas, udstødning eller dampe må ikke indåndes. Udsættelse for udstødningen, der indeholder kullite, kan forårsage kvalme, svimmelhed, bevidstløshed eller anden personskada.</li> </ul>	<ul style="list-style-type: none"> <li>● Usare e conservare l'utensile e le celle a combustibile esclusivamente in aree ben ventilate. Non inalare i gas, gli scarichi o i fumi. L'esposizione ai gas di scarico, che contengono monossido di carbonio, può provocare nausea, capogiri, perdita di conoscenza o altri disturbi.</li> </ul>
	<ul style="list-style-type: none"> <li>● Punktera inte eller försök inte att öppna bränslecellen. Tillbehör som kan passa ett verktyg kan eventuellt skapa en skaderisk när det används på ett annat verktyg. Bränslecellen innehåller lättantändlig gas även om det verkar vara tom.</li> </ul>	<ul style="list-style-type: none"> <li>● Brændstofcellen må ikke gennemhulles og forsøg ikke at åbne den. Tilbehør passende til et værktøj kan skabe en fare for kvæstelser, når det anvendes på et andet værktøj. Brændstofcellen indeholder antændelig gas, selv når den forekommer tom.</li> </ul>	<ul style="list-style-type: none"> <li>● Non pungere o tentare di aprire una cella a combustibile. Gli accessori che possono essere adatti ad un utensile potrebbero risultare pericolosi se usati su un altro utensile. La cella a combustibile contiene gas infiammabile anche se sembra vuota.</li> </ul>
	<ul style="list-style-type: none"> <li>● OERHÖRT LÅTTANTÄNDLIG . Bränslecellen består av kondenserad gas under tryck. Håll dig undan från alla källor såsom lågor, gnistor, tändlågor, statiska urladdningar och heta ytor. Sprej inte innehållet eller punktera, krossa eller försöka öppna bränslecellen. Förbränna, återvinna, regenerera eller återvända inte bränslecellsbehållaren.</li> </ul>	<ul style="list-style-type: none"> <li>● YDERST BRANDFARLIG Brændstofcellen er gas i flydende tilstand under tryk. Holdes væk fra alle antændelseskilder, så som ild, gnister, vågeblus, statisk udladning og varme overflader. Brændstofcellen må ikke sprayes, gennemhulles eller knuses og forsøg ikke at åbne den. Brændstofcellen må ikke forbrændes, recirkuleres, genindvindes eller genbruges.</li> </ul>	<ul style="list-style-type: none"> <li>● MASSIMA INFIAMMABILITÀ. La cella a combustibile è gas liquefatto pressurizzato. Tenere lontano da qualsiasi fonte di ignizione, quali fiamme libere, scintille, fiammelle pilota, scari-che elettrostatiche e superfici calde. Non spruzzare il contenuto, pungere, schiacciare o tentare di aprire una cella a combustibile. Non incenerire, riciclare ricuperare o riusare l'involucro di una cella a combustibile.</li> </ul>
	<ul style="list-style-type: none"> <li>● <b>FÖRSTA HJÄLPEN:</b> för exponering till bränsle <b>Ögon</b> – spola rikligt med vatten <b>Hud</b> – tvätta med tvål och vatten <b>Inandning</b> – flytta patienten ute i den friska luften, ge konstgjord andning. Uppsök läkarvård om symtomen är svåra eller består. Vid behov, konsultera MSDS (materialsäkerhetsdatablad) för ytterligare information.</li> </ul>	<ul style="list-style-type: none"> <li>● <b>FØRSTEHJÆLP:</b> ved udsættelse for brændstof, <b>Øje</b> – skyl med rigeligt vand <b>Hud</b> – vask med vand og sæbe <b>Indånding</b> - bring patienten ud i frisk luft, giv kunstigt åndedæet. Søg lægehjælp hvis symptomerne er alvorlige eller vedvarende. Der henvises til materialesikkerhedsdata for yderligere information.</li> </ul>	<ul style="list-style-type: none"> <li>● <b>PRIMO SOCCORSO</b> in caso di contatto con il carburante <b>Occhi</b> - sciacquare abbondantemente con acqua <b>Cute</b> - lavare con acqua e sapone <b>Inalazione</b> - portare il paziente in un luogo ventilato e fornire respirazione artificiale. Se i sintomi sono gravi o persistenti, rivolgersi ad un medico. Se necessario, per ulteriori informazioni consultare il foglio dati sulla sicurezza dei materiali.</li> </ul>



Español

Greek





Russian

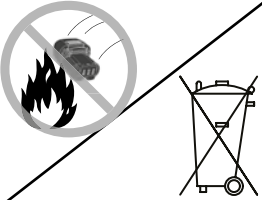

	<p><b>Avisos de seguridad de la pila de combustible</b></p>	<p><b>Προειδοποιήσεις για την ασφάλεια του κελιού καυσίμου</b></p>	<p><b>Меры безопасности при использовании топливного элемента</b></p>
	<ul style="list-style-type: none"> <li>● No incinere, recupere o recicle la pila de combustible. Deseche la pila de combustible vacía de conformidad con las leyes locales, estatales y federales.</li> </ul>	<ul style="list-style-type: none"> <li>● Μην αποτεφρώνετε, μην αναμορφώνετε και μην ανακυκλώνετε το κελί καυσίμου. Απορρίψτε το άδειο κελί καυσίμου σύμφωνα με τους τοπικούς, πολιτειακούς και ομοσπονδιακούς νόμους.</li> </ul>	<ul style="list-style-type: none"> <li>● Нельзя сжигать, ремонтировать или утилизировать топливный элемент. Отработанный топливный элемент следует удалить в соответствии с местными и федеральными нормами и правилами.</li> </ul>
	<ul style="list-style-type: none"> <li>● No exponga esta herramienta o la pila de combustible a temperaturas superiores a 50 °C (120 °F). No la almacene bajo la luz solar directa. El sobrecalentamiento de la herramienta o de la pila de combustible podría ocasionar una explosión, un incendio o la liberación de gas inflamable.</li> </ul>	<ul style="list-style-type: none"> <li>● Μην εκθέτετε το εργαλείο αυτό και το κελί καυσίμου σε θερμοκρασίες που υπερβαίνουν τους 50°C (120°F). Μην φυλάσσετε σε άμεση ηλιοβολή. Εάν υπερθερμανθεί το εργαλείο ή το κελί καυσίμου, μπορεί να προκληθεί έκρηξη, πυρκαγιά ή έκλυση εύφλεκτου αερίου.</li> </ul>	<ul style="list-style-type: none"> <li>● Запрещается держать этот инструмент или топливный элемент при температуре выше 120°F (50°C). Нельзя хранить под воздействием прямого солнечного света. Перегрев инструмента или топливного элемента может привести к взрыву, пожару или выделению горячего газа.</li> </ul>
	<ul style="list-style-type: none"> <li>● Utilice y almacene la herramienta y las pilas de combustible únicamente en lugares bien ventilados. No inhale el gas, el escape o los humos. La exposición al escape, que contiene monóxido de carbono, puede provocar náuseas, somnolencia, inconsciencia u otras lesiones personales.</li> </ul>	<ul style="list-style-type: none"> <li>● Να χρησιμοποιείτε και να φυλάσσετε το εργαλείο και τα κελιά καυσίμου μόνο σε καλά αεριζόμενους χώρους. Μην εισπνέετε το αέριο, τα καυσαέρια ή τις αναθυμιάσεις. Η έκθεση στα καυσαέρια, τα οποία περιέχουν μονοξείδιο του άνθρακα, μπορεί να προκαλέσει ναυτία, ζάλη, απώλεια αισθήσεων ή άλλο προσωπικό τραυματισμό.</li> </ul>	<ul style="list-style-type: none"> <li>● Работать с инструментом и хранить его и топливные элементы необходимо только в хорошо проветриваемых помещениях. Нельзя вдыхать газ, выхлопы или испарения. Длительное воздействие выхлопных газов, которые содержат монооксид углерода (угарный газ), может вызвать тошноту, головокружение, потерю сознания, или другой вред.</li> </ul>
	<ul style="list-style-type: none"> <li>● No perforo o intente abrir la pila de combustible. Algunos accesorios que pueden ser adecuados para una herramienta, pueden crear un riesgo de lesiones cuando se utilizan en otra herramienta. La pila de combustible contiene gas inflamable, incluso cuando parezca estar vacía.</li> </ul>	<ul style="list-style-type: none"> <li>● Μην διατρύπατε και μην προσπαθήσετε να ανοίξετε το κελί καυσίμου. Τα αξεσουάρ που μπορεί να είναι κατάλληλα για ένα εργαλείο μπορεί να αποτελούν κίνδυνο για τραυματισμό όταν χρησιμοποιούνται σε άλλο εργαλείο. Το κελί καυσίμου περιέχει εύφλεκτο αέριο ακόμη κι όταν φαίνεται άδειο.</li> </ul>	<ul style="list-style-type: none"> <li>● Запрещается прокалывать или пытаться открыть топливный элемент. Применение принадлежностей, предназначенных для другого инструмента, представляет опасность травматизма. Даже в отработанном топливном элементе содержится горячий газ.</li> </ul>
	<ul style="list-style-type: none"> <li>● <b>EXTREMADAMENTE INFLAMABLE</b> La pila de combustible contiene gas licuado bajo presión. Manténgala lejos de toda fuente de ignición, como llamas, chispas, llamas de encendido (lucos piloto), descargas estáticas y superficies calientes. No rocíe el contenido, perforo, aplaste o intente abrir la pila de combustible. No incinere, recicle, recupere o reutilice el recipiente de la pila de combustible.</li> </ul>	<ul style="list-style-type: none"> <li>● <b>ΕΞΑΙΡΕΤΙΚΑ ΕΥΦΛΕΚΤΟ</b> Το κελί καυσίμου είναι υγροποιημένο αέριο υπό πίεση. Διατηρείτε το μακριά από όλες τις πηγές ανάφλεξης, όπως φλόγες, σπινθές, φώτα, στατική εκφόρτιση και θερμές επιφάνειες. Μην ψεκάζετε το περιεχόμενο του κελιού καυσίμου, μη διατρύπατε, μη συνθλίβετε και μην επιχειρήσετε να ανοίξετε το κελί καυσίμου. Μην αποτεφρώνετε, μην ανακυκλώνετε, μην αναμορφώνετε και μη χρησιμοποιείτε ξανά το δοχείο του κελιού καυσίμου.</li> </ul>	<ul style="list-style-type: none"> <li>● <b>ЧРЕЗВЫЧАЙНАЯ ОПАСНОСТЬ ВОСПЛАМЕНЕНИЯ.</b> Топливный элемент содержит сжиженный газ под давлением. Необходимо держать инструмент вдали от всех источников воспламенения, таких как огонь, искры, горелки, источники статического разряда и нагретые поверхности. Запрещается распылять содержимое, прокалывать, давить или пытаться открыть топливный элемент. Нельзя сжигать, утилизировать, ремонтировать или повторно использовать контейнер топливного элемента.</li> </ul>
	<ul style="list-style-type: none"> <li>● <b>PRIMEROS AUXILIOS:</b> para exposición al combustible <b>Ojos:</b> enjuáguelos con gran cantidad de agua <b>Piel:</b> lave con agua y jabón <b>Inhalación:</b> traslade a la persona afectada al aire libre; practique respiración artificial Si los síntomas fueran graves o persistentes, procure atención médica. Si fuera necesario, consulte la Hoja de Datos de Seguridad del Material para obtener información adicional.</li> </ul>	<ul style="list-style-type: none"> <li>● <b>ΠΡΩΤΕΣ ΒΟΗΘΕΙΕΣ:</b> Για έκθεση στο καύσιμο: Μότια - Ξεπλύνετε με άφθονο νερό. Δέρμα - Πλύντε με σαπούνι και νερό. Εισπνοή - Μεταφέρετε το θύμα σε καθαρό αέρα και χορηγήστε τεχνητή αναπνοή. Εάν τα συμπτώματά είναι σοβαρά ή επιμένουν, ζητήστε αττική περίθαλψη. Εάν είναι απαραίτητο, συμβουλευτείτε το δελτίο δεδομένων ασφάλειας υλικού για πρόσθετες πληροφορίες.</li> </ul>	<ul style="list-style-type: none"> <li>● Первая медицинская помощь: при попадании топлива В глаза - необходимо обильно промыть большим количеством воды. На кожу - необходимо помыть водой с мылом При вдыхании - необходимо переместить пострадавшего на свежий воздух, сделать ему искусственное дыхание. Необходимо обратиться за медицинской помощью, если симптомы тяжелые или долго не проходят. Если необходимо, обратитесь к паспорту безопасности материала за дополнительной информацией.</li> </ul>

## English

## Deutsch

## Polski

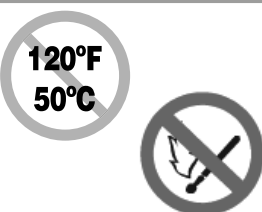
	Battery Safety Warnings	Batterie - Sicherheitswarnungen	Ostrzeżenia dot. bezpieczeństwa akumulatora
	<ul style="list-style-type: none"> <li>● Use only batteries that are recommended by the manufacturer for your model. Accessories that may be suitable for one tool may create a risk of injury when used on another tool.</li> </ul>	<ul style="list-style-type: none"> <li>● Verwenden Sie nur Batterien, die vom Hersteller für Ihr Modell empfohlen wurden. Zubehör, das für das eine Werkzeug passend ist, könnte ein Verletzungsrisiko erzeugen, wenn es an einem anderen Werkzeug verwendet wird.</li> </ul>	<ul style="list-style-type: none"> <li>● Należy używać wyłącznie akumulatorów zalecanych przez producenta dla danego modelu. Wyposażenie dodatkowe odpowiednie dla jednego narzędzia może powodować ryzyko obrażeń ciała, jeżeli zostanie użyte w innym narzędziu.</li> </ul>
	<ul style="list-style-type: none"> <li>● Do not incinerate battery. Dispose of, or recycle battery in accordance with local, state and federal laws.</li> </ul>	<ul style="list-style-type: none"> <li>● Verbrennen Sie keine Batterien. Entsorgen oder recyceln Sie Batterien in Übereinstimmung mit lokalen, Landes- und Bundesbestimmungen.</li> </ul>	<ul style="list-style-type: none"> <li>● Nie wrzucać akumulatora do ognia. Należy go usunąć zgodnie z przepisami prawa obowiązującymi lokalnie i w kraju.</li> </ul>
	<ul style="list-style-type: none"> <li>● Do not puncture or attempt to open battery case..</li> </ul>	<ul style="list-style-type: none"> <li>● Durchlöchern Sie keine Batterien und versuchen Sie nicht, das Batteriegehäuse zu öffnen.</li> </ul>	<ul style="list-style-type: none"> <li>● Nie przekłuwać i nie podejmować prób otwierania obudowy akumulatora.</li> </ul>
	<ul style="list-style-type: none"> <li>● Do not immerse battery in water. Do not expose battery to water, rain or snow.</li> </ul>	<ul style="list-style-type: none"> <li>● Tauchen Sie Batterien nicht in Wasser unter. Setzen Sie Batterien weder Wasser, Regen noch Schnee aus.</li> </ul>	<ul style="list-style-type: none"> <li>● Nie zanurzać akumulatora w wodzie. Chronić akumulator przed wodą, deszczem i śniegiem.</li> </ul>
	<ul style="list-style-type: none"> <li>● Do not expose this tool or battery to temperatures above 120°F (50°C). Overheating the tool or battery could result in an explosion, fire or release of flammable gas.</li> </ul>	<ul style="list-style-type: none"> <li>● Setzen Sie dieses Werkzeug oder die Batterie nicht Temperaturen über 50 °C (120 °F) aus. Überhitzung des Werkzeugs oder der Batterie kann zu einer Explosion, einem Feuer oder zur Freisetzung von brennbarem Gas führen.</li> </ul>	<ul style="list-style-type: none"> <li>● Nie wystawiać narzędzia ani akumulatora na działanie temperatur przekraczających 50°C (120°F). Przegrzanie narzędzia lub akumulatora może doprowadzić do wybuchu, pożaru lub uwolnienia łatwopalnego gazu.</li> </ul>
	<ul style="list-style-type: none"> <li>● Do not allow metal objects to come in contact with battery terminals.</li> </ul>	<ul style="list-style-type: none"> <li>● Lassen Sie keine Metallobjekte mit den Batteriepolen in Kontakt kommen.</li> </ul>	<ul style="list-style-type: none"> <li>● Nie dopuszczać do kontaktu styków akumulatora z innymi przedmiotami metalowymi.</li> </ul>
	<ul style="list-style-type: none"> <li>● Under abusive conditions, liquid may be ejected from the battery; avoid contact. If contact accidentally occurs, flush with water. If liquid contacts eyes, seek medical help. Liquid ejected from the battery may cause irritation or burns.</li> </ul>	<ul style="list-style-type: none"> <li>● Unter missbräuchlichen Bedingungen kann Flüssigkeit aus der Batterie ausgestoßen werden; Vermeiden Sie den Kontakt auftritt, wenn ein Kontakt mit Wasser ausspülen. Kontakte, wenn die Flüssigkeit Augen, suchen Sie ärztliche Hilfe. ausgeworfen Flüssigkeit aus der Batterie kann Reizungen oder Verbrennungen verursachen.</li> </ul>	<ul style="list-style-type: none"> <li>● W niewłaściwych warunkach, ciecz może zostać wyrzucony z baterii; unikać kontaktu. Jeśli kontakt ma miejsce, przepłukać wodą. Jeśli ciecz kontaktów oczy, szukać pomocy medycznej. ciecz wyrzucony z baterii może spowodować podrażnienie lub oparzenia.</li> </ul>

	Avertissements de batterie	Akun turvallisuuteen liittyviä varoituksia	Veiligheidswaarschuwingen batterij
	<ul style="list-style-type: none"> <li>● N'utiliser que des batteries recommandées par le constructeur pour votre modèle. Des accessoires convenant à un outil peuvent créer un risque de blessures s'ils sont utilisés sur un autre outil.</li> </ul>	<ul style="list-style-type: none"> <li>● Käytä yksinomaan valmistajan toimittamia akkuja, jotka on tarkoitettu tälle mallille. Tiettyyn työkaluun sopivat varusteet voivat aiheuttaa vammautumisen vaaran jossakin muussa työkalussa käytettynä.</li> </ul>	<ul style="list-style-type: none"> <li>● Gebruik uitsluitend batterijen die worden aanbevolen door de fabrikant van uw model. Accessoires die geschikt zijn voor een bepaald gereedschap, kunnen gevaarlijk zijn op ander gereedschap.</li> </ul>
	<ul style="list-style-type: none"> <li>● Ne pas incinérer des batteries. Les mettre au rebut ou les recycler en conformité avec les réglementations locales et nationales.</li> </ul>	<ul style="list-style-type: none"> <li>● Älä hävität akkua polttamalla. Hävität tai kierrätä akku paikallisten lakien mukaisesti.</li> </ul>	<ul style="list-style-type: none"> <li>● Verbrand de batterij niet. Ruim batterijen of op recycleer ze volgens de plaatselijke of nationale wetten.</li> </ul>
	<ul style="list-style-type: none"> <li>● Ne pas percer ou essayer d'ouvrir le bac de batterie.</li> </ul>	<ul style="list-style-type: none"> <li>● Älä lävistä tai yritä avata akkukoteloä.</li> </ul>	<ul style="list-style-type: none"> <li>● Doorboor een batterij niet en probeer ze niet te openen.</li> </ul>
	<ul style="list-style-type: none"> <li>● Ne pas immerger une batterie dans l'eau. Ne pas l'exposer à l'eau, à la pluie ou à la neige.</li> </ul>	<ul style="list-style-type: none"> <li>● Älä upota akkua veteen. Älä altista akkua vedelle, sateelle tai lumelle.</li> </ul>	<ul style="list-style-type: none"> <li>● Dompel de batterij niet onder in water. Stel ze niet bloot aan water, regen of sneeuw.</li> </ul>
	<ul style="list-style-type: none"> <li>● Ne pas exposer cet outil ou la batterie à des températures dépassant 50 °C (120 °F). Ne pas stocker directement au rayonnement solaire. Une surchauffe de l'outil ou de la batterie peut amener une explosion, un début d'incendie ou la libération de gaz inflammable.</li> </ul>	<ul style="list-style-type: none"> <li>● Älä altista tätä työkalua tai akkua yli 50 °C:n lämpötilalle. Työkalun tai akun ylikuumentuminen voi johtaa räjähdykseen, tulipaloon tai tulenaran kaasun vapautumiseen.</li> </ul>	<ul style="list-style-type: none"> <li>● Stel het gereedschap of de batterij niet bloot aan temperaturen boven 50°C. Bewaar ze niet in direct zonlicht. Oververhitting van het gereedschap of de batterij kan een ontploffing veroorzaken, brand of de ontsnapping van brandbaar gas.</li> </ul>
	<ul style="list-style-type: none"> <li>● Ne pas laisser d'objets métalliques entrer en contact avec les bornes de batterie.</li> </ul>	<ul style="list-style-type: none"> <li>● Älä anna metalliesineiden tulla kosketuksiin akun napojen kanssa.</li> </ul>	<ul style="list-style-type: none"> <li>● Laat geen metalen voorwerpen in contact komen met de batterijpolen.</li> </ul>
	<ul style="list-style-type: none"> <li>● Dans des conditions abusives, liquide peut être éjecté de la batterie ; éviter tout contact. En cas de contact, rincer avec de l'eau . Si du liquide yeux contacts, rechercher une aide médicale . Liquide éjecté de la batterie peut provoquer une irritation ou des brûlures.</li> </ul>	<ul style="list-style-type: none"> <li>● Under väärinkäyttöksiä, neste saattaa luovuttaa akulta ; Vältä kosketusta . Jos kosketus tapahtuu, huuhtelee vedellä. Jos nestettä yhteystiedot silmiin, hakeudu lääkärin apua. Neste ulos siitä akku voi aiheuttaa ärsytystä tai palovammoja.</li> </ul>	<ul style="list-style-type: none"> <li>● Onder misbruik voorwaarden kan vloeibaar worden uitgeworpen uit de accu ; contact vermijden . Indien contact spoelen met water. Als er vloeistof contacten ogen, medische hulp zoeken. Vloeibare uitgeworpen uit de accu kan leiden tot irritatie of brandwonden.</li> </ul>

	Batterisäkerhetsvarningar	Batterisikkerhedsadvarsler	Norme di sicurezza per le batterie
	<ul style="list-style-type: none"> <li>● Använd endast batterier som rekommenderas av din modellens tillverkare. Tillbehör som kan vara passande för ett verktyg kan eventuellt skapa en skaderisk när de används på ett annat verktyg.</li> </ul>	<ul style="list-style-type: none"> <li>● Der må kun anvendes batterier, der er anbefalet af producenten af din model. Tilbehør passende til et værktøj kan skabe en fare for kvæstelser, når det anvendes på et andet værktøj.</li> </ul>	<ul style="list-style-type: none"> <li>● Usare esclusivamente batterie consigliate dal costruttore per il modello in uso. Gli accessori che possono essere adatti ad un utensile potrebbero risultare pericolosi se usati su un altro utensile.</li> </ul>
	<ul style="list-style-type: none"> <li>● Bränn inte upp batteriet. Kassera eller återvinn batteriet i enlighet med lokala, delstatliga och federala lagar.</li> </ul>	<ul style="list-style-type: none"> <li>● Batteriet må ikke forbrændes. Batteriet skal bortskaffes eller genbruges i overensstemmelse med de lokale love.</li> </ul>	<ul style="list-style-type: none"> <li>● Non incenerire la batteria. Smaltire o riciclare la batteria nel rispetto delle leggi locali, statali e federali.</li> </ul>
	<ul style="list-style-type: none"> <li>● Punktera inte eller försök inte att öppna facket.</li> </ul>	<ul style="list-style-type: none"> <li>● Batterikassen må ikke gennemhulles og forsøg ikke at åbne den.</li> </ul>	<ul style="list-style-type: none"> <li>● Non pungere o tentare di aprire la scatola delle batterie.</li> </ul>
	<ul style="list-style-type: none"> <li>● Sänk inte ner batteriet i vatten. Utsätt inte batteriet för vatten, regn eller snö.</li> </ul>	<ul style="list-style-type: none"> <li>● Batteriet må ikke nedsænkes i vand. Batteriet må ikke udsættes for vand, regn eller sne.</li> </ul>	<ul style="list-style-type: none"> <li>● Non immergere la batteria in acqua. Non esporla ad acqua, pioggia o neve.</li> </ul>
	<ul style="list-style-type: none"> <li>● Utsätt inte detta verktyg eller batteri för temperaturer som överskrider 50°C (120°F). Överhettning av verktyget eller bränslecellen kunde eventuellt resultera i en explosion, brand eller utsläpp av lättantändlig gas.</li> </ul>	<ul style="list-style-type: none"> <li>● Dette værktøj eller batteri må ikke udsættes for temperaturer højere end 120 °F (50 °C). Overhedning af værktøjet eller batteriet kan medføre eksplosion, brand eller frigivelse af brændbare gasser.</li> </ul>	<ul style="list-style-type: none"> <li>● Non esporre l'utensile o la batteria a temperature superiori a 50°C. L'eventuale surriscaldamento dell'utensile o della batteria può causare esplosioni, incendi o rilascio di gas infiammabile.</li> </ul>
	<ul style="list-style-type: none"> <li>● Låt inte metallföremål komma i kontakt med batteriterminalerna.</li> </ul>	<ul style="list-style-type: none"> <li>● Lad ikke metalgenstande komme i kontakt med batteriklemmerne.</li> </ul>	<ul style="list-style-type: none"> <li>● Evitare che oggetti metallici vengano a contatto con i terminali della batteria.</li> </ul>
	<ul style="list-style-type: none"> <li>● Under ovärdiga villkor, kan vätska komma ut från batteriet ; undvika kontakt . Om kontakt sker, spola med vatten. Om vätska kontakter ögon, söka medicinsk hjälp. Vätska kastas ut från batteriet kan orsaka irritation eller brännskador.</li> </ul>	<ul style="list-style-type: none"> <li>● Under urimelige vilkår, kan væske blive bortvist fra batteriet ; undgå kontakt . Hvis kontakt forekommer, skylles med vand. Hvis flydende kontakter øjne, søge lægehjælp. Flydende slyng ud af batteriet kan forårsage irritation eller forbrændinger.</li> </ul>	<ul style="list-style-type: none"> <li>● In condizioni abusive, liquido può essere espulso dalla batteria ; evitare il contatto . In caso di contatto, lavare con acqua. Se il liquido occhi dei contatti, consultare un medico. Liquido espulso dalla batteria può causare irritazione o ustioni.</li> </ul>

Español

Greek









Russian



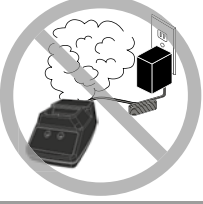

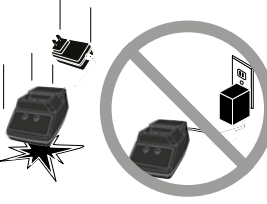



	<p>Avisos de seguridad de la batería</p>	<p>Προειδοποιήσεις ασφάλειας για την μπαταρία</p>	<p>Меры безопасности при обращении с батареей</p>
	<ul style="list-style-type: none"> <li>● Utilice únicamente las baterías que están recomendadas por el fabricante para su modelo. Algunos accesorios que pueden ser adecuados para una herramienta, pueden crear un riesgo de lesiones cuando se utilizan en otra herramienta.</li> </ul>	<ul style="list-style-type: none"> <li>● Να χρησιμοποιείτε μόνο μπαταρίες που συνιστώνται από τον κατασκευαστή για το μοντέλο που διαθέτετε. Τα αξεσουάρ που μπορεί να είναι κατάλληλα για ένα εργαλείο μπορεί να αποτελούν κίνδυνο για τραυματισμό όταν χρησιμοποιούνται σε άλλο εργαλείο.</li> </ul>	<ul style="list-style-type: none"> <li>● Следует применять только аккумуляторные батареи, одобренные производителем для данной модели. Применение принадлежностей, предназначенных для другого инструмента, представляет опасность травматизма.</li> </ul>
	<ul style="list-style-type: none"> <li>● No incinere la batería. Deseche o recicle la batería de conformidad con las leyes locales, estatales y federales.</li> </ul>	<ul style="list-style-type: none"> <li>● Μην αποτεφρώνετε την μπαταρία. Απορρίψτε ή ανακυκλώστε την μπαταρία σύμφωνα με τους τοπικούς, πολιτειακούς και ομοσπονδιακούς νόμους.</li> </ul>	<ul style="list-style-type: none"> <li>● Нельзя сжигать аккумуляторную батарею. Утилизацию или удаление отработанной батареи следует проводить в соответствии с местными и федеральными нормами и правилами.</li> </ul>
	<ul style="list-style-type: none"> <li>● No perforo o intente abrir la carcasa de la batería.</li> </ul>	<ul style="list-style-type: none"> <li>● Μην διατρύπατε και μην προσπαθείτε να ανοίξετε τη θήκη της μπαταρίας.</li> </ul>	<ul style="list-style-type: none"> <li>● Запрещается прокалывать или пытаться открыть корпус аккумуляторной батареи.</li> </ul>
	<ul style="list-style-type: none"> <li>● No sumerja la batería en agua. No esponga la batería al agua, la lluvia o la nieve.</li> </ul>	<ul style="list-style-type: none"> <li>● Μη βυθίζετε την μπαταρία σε νερό. Μην εκθέτετε την μπαταρία σε νερό, βροχή ή χιόνι.</li> </ul>	<ul style="list-style-type: none"> <li>● Нельзя опускать батарею в воду. Нельзя подвергать батарею воздействию воды, дождя или снега</li> </ul>
	<ul style="list-style-type: none"> <li>● No esponga esta herramienta o la batería a temperaturas superiores a 50 °C (120 °F). El sobrecalentamiento de la herramienta o de la batería podría ocasionar una explosión, un incendio o la liberación de gas inflamable.</li> </ul>	<ul style="list-style-type: none"> <li>● Μην εκθέτετε το εργαλείο αυτό και την μπαταρία σε θερμοκρασίες που υπερβαίνουν τους 50°C (120°F). Εάν υπερθερμανθεί το εργαλείο ή την μπαταρία, μπορεί να προκληθεί έκρηξη, πυρκαγιά ή έκλυση εύφλεκτου αερίου.</li> </ul>	<ul style="list-style-type: none"> <li>● Запрещается подвергать этот инструмент или батарею температуре свыше 120°F (50°C). Перегрев инструмента или батареи может привести к взрыву, пожару или выделению горячего газа.</li> </ul>
	<ul style="list-style-type: none"> <li>● No permita que ningún objeto metálico entre en contacto con los terminales de la batería.</li> </ul>	<ul style="list-style-type: none"> <li>● Μην αφήνετε σε μεταλλικά αντικείμενα να έρθουν σε επαφή με τους πόλους της μπαταρίας.</li> </ul>	<ul style="list-style-type: none"> <li>● Нельзя позволять, чтобы клеммы батареи касались металлических предметов.</li> </ul>
	<ul style="list-style-type: none"> <li>● En condiciones abusivas, el líquido puede ser expulsado de la batería ; evitar el contacto . Si ocurre contacto, enjuague con agua. Si el líquido contactos ojos, busque ayuda médica. Líquido expulsado de la batería puede causar irritación o quemaduras.</li> </ul>	<ul style="list-style-type: none"> <li>● Υπό καταχρηστικές συνθήκες, υγρό μπορεί να εξαχθεί από τη μπαταρία ; αποφεύγετε επαφή . Σε περίπτωση επαφής, ξεπλύνετε με νερό. Εάν τα υγρά μάτια επαφές, ζητήστε ιατρική βοήθεια. Υγρό εκτινάσσονται από την μπαταρία μπορεί να προκαλέσει ερεθισμό ή εγκαύματα.</li> </ul>	<ul style="list-style-type: none"> <li>● В негуманных условиях, жидкость может быть выброшенной из батарей ; Избегайте контакта ; Если контакт происходит, промойте водой. Если жидкость глазами контактов, обращайтесь за медицинской помощью. Жидкие выбрасывается из батареи может вызвать раздражения или ожогов.</li> </ul>



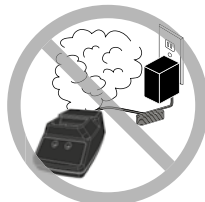

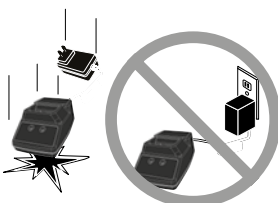

English

Deutsch

Polski

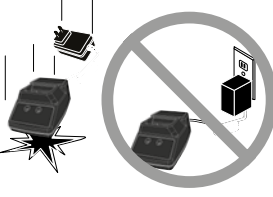
	Charger Safety Warnings	Ladegerät - Sicherheitswarnungen	Ostrzeżenia dot. bezpieczeństwa ładowarki
	<ul style="list-style-type: none"> <li>● EXPLOSION HAZARD Never use battery charger in an explosive atmosphere or in the presence of combustible materials such as flammable liquids, gases or dust.</li> </ul>	<ul style="list-style-type: none"> <li>● EXPLOSIONSGEFAHR. Diesen Batterielader niemals in einer explosiven Atmosphäre oder in Anwesenheit von brennbarem Material, wie brennbare Flüssigkeiten, Gasen oder Staub verwenden.</li> </ul>	<ul style="list-style-type: none"> <li>● ZAGROŻENIE WYBUCEM. Zabrania się używania ładowarki do akumulatorów w atmosferach wybuchowych oraz w pobliżu materiałów palnych, takich jak łatwopalne ciecze, gazy i pyły.</li> </ul>
	<ul style="list-style-type: none"> <li>● Do not puncture or attempt to open battery charger.</li> </ul>	<ul style="list-style-type: none"> <li>● Durchlöchern Sie nicht den Batterielader und versuchen Sie nicht, ihn zu öffnen.</li> </ul>	<ul style="list-style-type: none"> <li>● Nie przekłwać i nie podejmować prób otwierania obudowy ładowarki.</li> </ul>
	<ul style="list-style-type: none"> <li>● Do not immerse battery charger in water. Do not expose battery charger to water, rain or snow.</li> </ul>	<ul style="list-style-type: none"> <li>● Tauchen Sie den Batterielader nicht in Wasser unter. Setzen Sie den Batterielader weder Wasser, Regen noch Schnee aus.</li> </ul>	<ul style="list-style-type: none"> <li>● Nie zanurzać ładowarki do akumulatorów w wodzie. Chronić ładowarkę do akumulatorów przed wodą, deszczem i śniegiem.</li> </ul>
	<ul style="list-style-type: none"> <li>● Do not use a defective battery charger, one that over-heats and/or smokes when plugged in.</li> </ul>	<ul style="list-style-type: none"> <li>● Verwenden Sie keinen defekten Batterielader oder einen der sich beim Einstecken überhitzt und / oder zu rauchen anfängt.</li> </ul>	<ul style="list-style-type: none"> <li>● Nie używać ładowarki do akumulatorów, która jest uszkodzona, przegrzewa się lub z której wydostaje się dym po podłączeniu.</li> </ul>
	<ul style="list-style-type: none"> <li>● Do not operate charger with damaged cord or plug. If damaged, have replaced immediately by a qualified serviceman.</li> </ul>	<ul style="list-style-type: none"> <li>● Verwenden Sie den Lader nicht mit beschädigtem Netzkabel oder Stecker. Lassen Sie diese bei einer Beschädigung sofort durch einen hierfür qualifizierten Fachmann ersetzen.</li> </ul>	<ul style="list-style-type: none"> <li>● Nie używać ładowarki, której kabel lub wtyczka są uszkodzone. W razie uszkodzenia, należy niezwłocznie zlecić wymianę przez wykwalifikowany personel serwisowy</li> </ul>
	<ul style="list-style-type: none"> <li>● Do not operate charger if it has received a sharp blow, been dropped, or otherwise damaged in any way; take it to a qualified serviceman.</li> </ul>	<ul style="list-style-type: none"> <li>● Verwenden Sie den Lader nicht, wenn er einen starken Schlag erhielt, fallen gelassen oder irgendwie anders beschädigt wurde. Bringen Sie ihn dann zur Reparatur.</li> </ul>	<ul style="list-style-type: none"> <li>● Nie używać ładowarki, jeżeli została ona mocno uderzona, została upuszczona lub uszkodzona w jakikolwiek inny sposób. Należy dostarczyć ją wykwalifikowanemu personelowi serwisowemu.</li> </ul>
	<ul style="list-style-type: none"> <li>● Caution: Risk of electric shock.</li> </ul>	<ul style="list-style-type: none"> <li>● Vorsicht : Gefahr eines elektrischen Schlags.</li> </ul>	<ul style="list-style-type: none"> <li>● Ostrożnie: ryzyko porażenia prądem.</li> </ul>
	<ul style="list-style-type: none"> <li>● For indoor use only.</li> </ul>	<ul style="list-style-type: none"> <li>● Nur für den Innenbereich.</li> </ul>	<ul style="list-style-type: none"> <li>● Do użytku w pomieszczeniach tylko.</li> </ul>
	<ul style="list-style-type: none"> <li>● Class 2 Power supply.</li> </ul>	<ul style="list-style-type: none"> <li>● Klasse-2-Netzteil.</li> </ul>	<ul style="list-style-type: none"> <li>● Klasa 2 zasilanie.</li> </ul>

	Avertissements de chargeur	Laturin turvallisuuteen liittyviä varoituksia	Veiligheidswaarschuwingen lader
	<ul style="list-style-type: none"> <li>● DANGER D'EXPLOSION – Ne jamais utiliser le chargeur de batterie en atmosphère explosive ou en présence de matériaux combustibles tels que les liquides, gaz ou poussières inflammables.</li> </ul>	<ul style="list-style-type: none"> <li>● RÄJÄHDYSVAARA Älä koskaan käytä akkulaturia räjähtävässä ympäristössä tai tilassa, jossa on tulenarkoja materiaaleja, kuten herkästi syttyviä nesteitä, kaasuja tai pölyä.</li> </ul>	<ul style="list-style-type: none"> <li>● ONTPLOFFINGSGEVAAR Gebruik de batterijlader nooit in een explosieve atmosfeer of in de nabijheid van ontvlambare materialen zoals brandbare vloeistoffen, gasen of stof.</li> </ul>
	<ul style="list-style-type: none"> <li>● Ne pas percer ou essayer d'ouvrir le chargeur de batterie.</li> </ul>	<ul style="list-style-type: none"> <li>● Älä lävistä tai yritä avata akkulaturia.</li> </ul>	<ul style="list-style-type: none"> <li>● Doorboor de batterijlader niet en probeer hem niet te openen.</li> </ul>
	<ul style="list-style-type: none"> <li>● Ne pas immerger le chargeur de batterie dans l'eau. Ne pas l'exposer à l'eau, à la pluie ou à la neige.</li> </ul>	<ul style="list-style-type: none"> <li>● Älä upota akkulaturia veteen. Älä altista akkulaturia vedelle, sateelle tai lumelle.</li> </ul>	<ul style="list-style-type: none"> <li>● Dompel de batterijlader niet onder in water. Stel ze niet bloot aan water, regen of sneeuw.</li> </ul>
	<ul style="list-style-type: none"> <li>● Ne pas utiliser un chargeur de batterie défectueux, qui chauffe anormalement ou fume quand il est branché.</li> </ul>	<ul style="list-style-type: none"> <li>● Älä käytä viallista akkulaturia tai akkulaturia, joka ylikuumenee ja/ tai savuaa, kun se kytketään.</li> </ul>	<ul style="list-style-type: none"> <li>● Gebruik nooit een later die defect is, oververhit en/of rookt wanneer hij onder spanning staat.</li> </ul>
	<ul style="list-style-type: none"> <li>● Ne pas faire fonctionner le chargeur avec un cordon secteur endommagé. Le faire aussitôt remplacer par un réparateur qualifié.</li> </ul>	<ul style="list-style-type: none"> <li>● Älä käytä laturia viallisella johdolla tai pistotulpalla. Jos johto tai pistotulppa on vaurioitunut, vaihdeta se heti valtuutetulla huoltomiehellä.</li> </ul>	<ul style="list-style-type: none"> <li>● Gebruik de lader niet als het snoer of de stekker beschadigd zijn - laat ze onmiddellijk door een bevoegde servicemonteur repareren.</li> </ul>
	<ul style="list-style-type: none"> <li>● Ne pas faire fonctionner un chargeur ayant reçu un coup sévère, après une chute ou s'il a été endommagé d'une quelconque façon. Le confier à un réparateur qualifié.</li> </ul>	<ul style="list-style-type: none"> <li>● Älä käytä akkulaturia, jos se on saanut voimakkaan iskun, pudonnut tai vaurioitunut muuten. Vie akkulaturi tässä tapauksessa valtuutetulle huoltomiehelle.</li> </ul>	<ul style="list-style-type: none"> <li>● Gebruik de lader niet als hij een harde klap heeft gekregen, gevallen is of op andere manieren beschadigd is. Laat hem nakijken door een bevoegde servicemonteur.</li> </ul>
	<ul style="list-style-type: none"> <li>● Prudence: risque de choc électrique.</li> </ul>	<ul style="list-style-type: none"> <li>● Varovasti : vaaraa sähköiskun .</li> </ul>	<ul style="list-style-type: none"> <li>● Voorzichtigheid : risico op elektrische schokken .</li> </ul>
	<ul style="list-style-type: none"> <li>● Pour une utilisation en intérieur.</li> </ul>	<ul style="list-style-type: none"> <li>● Sisäkäyttöön ainoastaan.</li> </ul>	<ul style="list-style-type: none"> <li>● Voor gebruik binnenshuis.</li> </ul>
	<ul style="list-style-type: none"> <li>● 2 puissance classe d'alimentation .</li> </ul>	<ul style="list-style-type: none"> <li>● Luokka 2 Virtalähde.</li> </ul>	<ul style="list-style-type: none"> <li>● Klasse 2 voeding.</li> </ul>









	Batterisäkerhetsvarningar	Opladersikkerhedsadvarsler	Norme di sicurezza per il caricabatterie
	<ul style="list-style-type: none"> <li>● EXPLOSIONSRISK. Använd aldrig verktyget i en explosiv atmosfär eller där det förekommer brännbara material eller lättantändliga vätskor, gaser eller damm.</li> </ul>	<ul style="list-style-type: none"> <li>● EKSPLOSIONSFARE. Batteriet må aldrig bruges i en eksplosiv atmosfære eller ved tilstedeværelsen af antændelige materialer, så som antændelige væsker, gaser eller støv.</li> </ul>	<ul style="list-style-type: none"> <li>● RISCHIO DI ESPLOSIONI. Non usare il caricabatterie in atmosfere esplosive o in presenza di materiali combustibili, quali liquidi, gas o polveri infiammabili.</li> </ul>
	<ul style="list-style-type: none"> <li>● Punktera inte eller försök inte att öppna facket.</li> </ul>	<ul style="list-style-type: none"> <li>● Batteriopladeren må ikke gennemhulles og forsøg ikke at åbne den.</li> </ul>	<ul style="list-style-type: none"> <li>● Non pungere o tentare di aprire il caricabatterie.</li> </ul>
	<ul style="list-style-type: none"> <li>● Sänk inte ner batteriet i vatten. Utsätt inte batteriet för vatten, regn eller snö.</li> </ul>	<ul style="list-style-type: none"> <li>● Batteriopladeren må ikke nedsænkes i vand. Batteriopladeren må ikke udsættes for vand, regn eller sne.</li> </ul>	<ul style="list-style-type: none"> <li>● Non immergere il caricabatterie in acqua. Non esporlo ad acqua, pioggia o neve.</li> </ul>
	<ul style="list-style-type: none"> <li>● Använd inte en defekt batteriladdare, en som blir för het och/eller ryker när den kopplas in.</li> </ul>	<ul style="list-style-type: none"> <li>● En defekt batterioplader, der overheder og/eller oser når den tilsluttes, må ikke anvendes.</li> </ul>	<ul style="list-style-type: none"> <li>● Non usare il caricabatterie se difettoso, se si surriscalda e/o emette fumo quando lo si collega.</li> </ul>
	<ul style="list-style-type: none"> <li>● Använd inte laddaren med skadad sladd eller kontakt. Vid skada, får den utbytt genast av den kvalificerad servicetekniker.</li> </ul>	<ul style="list-style-type: none"> <li>● Opladeren må ikke betjenes med beskadiget ledning eller stik. Ved beskadigelse skal den omgående udskiftes af en kvalificeret servicetekniker.</li> </ul>	<ul style="list-style-type: none"> <li>● Non usare il caricabatterie se il cavo di alimentazione o la spina sono danneggiati. Se necessario, farli sostituire immediatamente da un tecnico qualificato.</li> </ul>
	<ul style="list-style-type: none"> <li>● Använd inte laddaren om den har tagit emot ett hårt slag, tappats, eller annars skadats på något sätt; ta den till en kvalificerad servicetekniker.</li> </ul>	<ul style="list-style-type: none"> <li>● Opladeren må ikke betjenes, hvis den har været udsat for et hårdt slag, er blevet tabt eller på anden måde beskadiget. Den bør bringes til en kvalificeret servicetekniker.</li> </ul>	<ul style="list-style-type: none"> <li>● Non usare il caricabatterie se ha ricevuto un colpo secco, se è caduto o se altrimenti danneggiato; farlo verificare da un tecnico qualificato.</li> </ul>
	<ul style="list-style-type: none"> <li>● Försiktighet : risk för elektriska stötar.</li> </ul>	<ul style="list-style-type: none"> <li>● Forsigtighed : risiko for elektrisk stød .</li> </ul>	<ul style="list-style-type: none"> <li>● Cautela : rischio di scosse elettriche .</li> </ul>
	<ul style="list-style-type: none"> <li>● För inomhusbruk .</li> </ul>	<ul style="list-style-type: none"> <li>● Til indendørs brug.</li> </ul>	<ul style="list-style-type: none"> <li>● Per uso in interni .</li> </ul>
	<ul style="list-style-type: none"> <li>● Klass 2 nättaggregat.</li> </ul>	<ul style="list-style-type: none"> <li>● Klasse 2 Strømforsyning.</li> </ul>	<ul style="list-style-type: none"> <li>● Fornitura di classe 2 Potenza .</li> </ul>

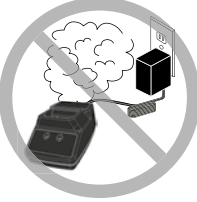

**Español**

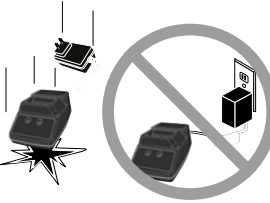
**Greek**

**Russian**

	<p><b>Avisos de seguridad del cargador de batería</b></p>	<p><b>Προειδοποιήσεις ασφάλειας για το φορτιστή</b></p>	<p><b>Меры безопасности при обращении с зарядным устройством</b></p>
	<p>● <b>RIESGO DE EXPLOSIÓN</b> Nunca utilice el cargador de batería en una atmósfera explosiva o en presencia de materiales combustibles, como líquidos, gases o polvo inflamable.</p>	<p>● <b>ΚΙΝΔΥΝΟΣ ΕΚΡΗΞΗΣ</b> Μη χρησιμοποιείτε ποτέ το φορτιστή μπαταρίας σε εκρηκτική ατμόσφαιρα ή παρουσία καύσιμων υλικών, όπως εύφλεκτα υγρά, αέρια ή σκόνη.</p>	<p>● <b>ВЗРЫВООПАСНОСТЬ.</b> Запрещается использовать устройство зарядки аккумуляторной батареи в условиях взрывоопасной атмосферы или в присутствии горючих материалов, таких как легковоспламеняющиеся жидкости, газы или пылевые взвеси.</p>
	<p>● No pefore o intente abrir el cargador de batería.</p>	<p>● Μην διατρύπατε και μην προσπαθείτε να ανοίξετε το φορτιστή μπαταρίας.</p>	<p>● Запрещается прокалывать или пытаться открыть корпус зарядного устройства.</p>
	<p>● No sumerja el cargador de batería en agua. No exponga el cargador de batería al agua, la lluvia o la nieve.</p>	<p>● Μη βυθίζετε το φορτιστή μπαταρίας σε νερό. Μην εκθέτετε το φορτιστή μπαταρίας σε νερό, βροχή ή χιόνι.</p>	<p>● Нельзя опускать зарядное устройство в воду. Нельзя подвергать зарядное устройство воздействию воды, дождя или снега.</p>
	<p>● No utilice un cargador de batería defectuoso, o que sobrecaliente y/o que despidan humo cuando se lo enchufe.</p>	<p>● Μην χρησιμοποιείτε ελαττωματικό φορτιστή μπαταρίας, φορτιστή μπαταρίας που υπερθερμαίνεται ή/και φορτιστή μπαταρίας που βγάζει καπνούς όταν είναι συνδεδεμένος.</p>	<p>● Запрещается использовать неисправное зарядное устройство, такое, которое слишком сильно нагревается, и/или из которого идет дым при включении.</p>
	<p>● No haga funcionar el cargador de batería si su cable de alimentación eléctrica o su enchufe están dañados. Si lo están, hágalos reemplazar de inmediato por un técnico calificado.</p>	<p>● Μη θέτετε σε λειτουργία φορτιστή με κατεστραμμένο ηλεκτρικό καλώδιο ή φικ. Εάν είναι κατεστραμμένος ο φορτιστής, να ζητήστε αμέσως από εξειδικευμένο τεχνικό να τον αλλάξει.</p>	<p>● Запрещается работать с зарядным устройством, у которого поврежден шнур или сетевой штепсель. В случае их повреждения необходимо, чтобы квалифицированный ремонтно-обслуживающий персонал незамедлительно произвел замену этих деталей.</p>
	<p>● No haga funcionar el cargador si ha recibido un golpe fuerte, se ha caído, o ha sufrido algún otro tipo de daño; llévelo a un técnico calificado.</p>	<p>● Μη θέτετε το φορτιστή σε λειτουργία εάν έχει υποστεί σύγκρουση, εάν έχει πέσει ή έχει υποστεί ζημιά με οποιονδήποτε άλλο τρόπο. Πηγαίνετέ τον σε εξειδικευμένο τεχνικό.</p>	<p>● Запрещено работать с зарядным устройством, если оно подверглось сильному удару, если его уронили или повредили. В этом случае следует обратиться к квалифицированному ремонтно-обслуживающему персоналу.</p>
	<p>● Precaución : riesgo de descarga eléctrica .</p>	<p>● προσοχή : κίνδυνος ηλεκτροπληξίας .</p>	<p>● Осторожность : поражения электрическим током .</p>
	<p>● Para uso en interiores.</p>	<p>● για εσωτερική χρήση μόνο.</p>	<p>● для использования только в помещении .</p>
	<p>● Poder de la clase 2 de suministro .</p>	<p>● τάξη παροχής ενέργειας 2 .</p>	<p>● Поставка 2 класс власть.</p>

English

Deutsch

Polski

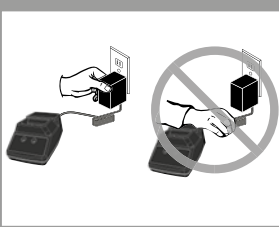

● To reduce risk of electric shock, unplug charger from outlet by wall mount unit. Do not unplug charger by pulling on cord.

● Um das Risiko eines elektrischen Stromschlags zu reduzieren, ziehen Sie den Stecker aus der Netzsteckdose. Ziehen Sie den Stecker nicht durch Ziehen am Kabel.

● Aby zmniejszyć ryzyko porażenia prądem elektrycznym, należy wyjąć wtyczkę ładowarki z gniazda ściennego. Nie należy odłączać ładowarki ciągnąc za przewód.

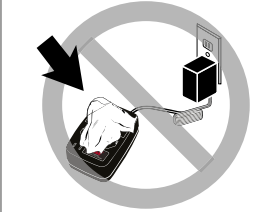

● Do not allow anything to cover the charger.

● Den Lader nicht abdecken.

● Nie przykrywać ładowarki jakimikolwiek przedmiotami.



● Do not attempt to use a step-up transformer, an engine generator or DC power receptacle.

● Versuchen Sie nicht, den Lader an einem regelbaren Transformator, einer Lichtmaschine oder an eine Gleichstromanschluss anzuschließen.

● Zabrania się podejmowania prób użycia transformatorów podwyższających napięcie, generatora spalinowego lub gniazda zasilającego prądu stałego.

Length of Cord (Feet)				
25	50	100	150	
AWG Size of Cord (Gauge)				
16	16	16	14	
Länge des Kabels (Meter)				
7,5	15	30	45	
AWG-Querschnitt des Kabels				
16	16	16	14	
Długość kabla (m)				
7,5	15	30	45	
Średnica przewodu (mm)				
16	16	16	14	

● When operating a power tool outdoors, use an extension cord suitable for outdoor use. Use of a cord suitable for outdoor use reduces the risk of electric shock. **When operating a power tool outside, use an outdoor extension cord marked "W-A" or "W".** These cords are rated for outdoor use and reduce the risk of electric shock. When using an extension cord, be sure to use one heavy enough to carry the current your product will draw. An undersized cord will cause a drop in line voltage resulting in loss of power and overheating.

● Wenn das Elektrowerkzeug im Freien benutzt wird, verwenden Sie ein Verlängerungskabel, das für den Außenbereich geeignet ist. Die Verwendung eines für den Außenbereich geeigneten Kabels reduziert das Stromschlagrisiko. **Beim Betrieb eines Elektrowerkzeugs im Freien verwenden Sie ein mit "W-A" oder "W" markiertes Außenbereichs-Verlängerungskabel.** Diese Kabel sind für die Verwendung im Freien ausgelegt und reduzieren das Stromschlagrisiko. Wenn Sie ein Verlängerungskabel verwenden, stellen Sie sicher, dass es für die Stromaufnahme des angeschlossenen Geräts ausreichend bemessen ist. Ein Kabel mit zu geringem Querschnitt verursacht einen Spannungsabfall und dadurch einen Leistungsverlust und Überhitzung.

● Podczas użytkowania narzędzia na wolnym powietrzu należy używać kabla przedłużającego odpowiedniego do stosowania na zewnątrz. Użycie kabla przedłużającego odpowiedniego do stosowania na zewnątrz zmniejsza ryzyko porażenia prądem elektrycznym. ● Podczas użytkowania elektronarzędzia na wolnym powietrzu należy używać kabla przedłużającego do stosowania na zewnątrz, oznaczonego symbolami „W-A” lub „W”. Kable te są przystosowane do użycia na wolnym powietrzu i zmniejszają ryzyko porażenia prądem elektrycznym. Należy używać kabla przedłużającego o parametrach, które odpowiadają poborowi prądu przez dane urządzenie. Kabel o zbyt małym przekroju przewodów spowoduje spadek napięcia, prowadzący do utraty mocy i przegrzewania.



● Pour réduire le risque de commotion électrique, débrancher le chargeur de la prise murale, mais ne pas le faire en tirant sur le cordon secteur.

● Vähennä sähköiskun vaaraa irrottamalla laturi pistorasiasta seinäasennustelineestä vetäen. Älä koskaan irrota laturia vetämällä johdosta.

● Beperk het gevaar op elektrische schok door de lader aan zijn behuizing uit het stopcontact te nemen. Trek nooit aan het snoer.



● Ne rien laisser recouvrant le chargeur.

● Älä anna minkään peittää laturia.

● Dek de lader nooit af.



● Ne pas essayer d'utiliser un transformateur élévateur de tension, un générateur de moteur ou une prise d'alimentation en CC.

● Älä yritä käyttää nousujännitemuuntajaa, moottorigeneraattoria tai tasavirtaliitäntää.

● Gebruik geen optransformator, motorgenerator of gelijkstroom-batterij.

Longueur du cordon (en m)

7,5	15	30	45
-----	----	----	----

Taille AWG du cordon

16	16	16	14
----	----	----	----

Johdon pituus (jalkaa)

7,5	15	30	45
-----	----	----	----

Johdon keskikoko (Gauge)

16	16	16	14
----	----	----	----

Lengte van het snoer (meter)

7,5	15	30	45
-----	----	----	----

AWG-maat snoer (gauge)

16	16	16	14
----	----	----	----

● Pour une utilisation de l'outil à l'extérieur, le brancher avec un cordon rallonge adapté. Un cordon prévu pour l'extérieur diminue les risques d'électrocution. Utiliser un cordon rallonge à l'extérieur marqué « W-A » ou « W ». Le choisir d'un calibre suffisant pour amener le courant consommé par l'outil. Un cordon sous dimensionné entraîne une perte en ligne d'où un surchauffe et moins de puissance pour l'outil.

● Käyttäessäsi sähkötyökälua ulkona, käytä ainoastaan ulkokäyttöön soveltuvaa jatkojohtoa. Ulkokäyttöön soveltuvan jatkojohdon käyttö pienentää sähköiskun vaaraa. "W". Käyttäessäsi sähkötyökälua ulkona, käytä ainoastaan ulkokäyttöön soveltuvaa jatkojohtoa, jonka merkintä on "W-A" tai "W". Ulkokäyttöön soveltuvan jatkojohdon käyttö pienentää sähköiskun vaaraa. Käytä riittävän vahvan luokituksen jatkojohtoa, joka riittää siirtämään käytettävän virran. Liian pieni johto aiheuttaa linjajännitteen laskun, mikä johtaa tehon heikkenemiseen ja ylikuumentumiseen.

● Als u het gereedschap buiten gebruikt, moet het verlengsnoer geschikt zijn voor buitengebruik. Een snoer voor buitengebruik beperkt het gevaar op elektrische schok. Wanneer u een elektrisch gereedschap in de open lucht gebruikt, moet u een verlengsnoer met de markering "W-EEN" of "W" gebruiken. Deze snoeren zijn goedgekeurd voor gebruik buitenshuis en verminderen het risico op elektrische schok. Wanneer u een verlengsnoer gebruikt, moet u controleren of het snoer voldoende zwaar is voor de stroom die uw gereedschap zal opnemen. Een te licht snoer zal tot een spanningsdaling leiden, met verlies van vermogen en oververhitting tot gevolg.

**Svenska**

**Dansk**

**Italian**



● För att minska risken för elstötar, dra ut kontakten till laddaren från uttaget vid väggmonteringsenheten. Dra inte ut kontakten genom att dra i sladden.

● For at reducere risikoen for elektrisk stød skal opladeren tages ud af stikkontakten ved hjælp af stikket. Opladeren må ikke tages ud af stikkontakten ved at trække i ledningen.

● Per ridurre il rischio di scosse elettriche, scollegare il caricabatterie dall'uscita presso la presa a muro. Non scollegare il caricabatterie afferrandolo per il cavo di alimentazione.

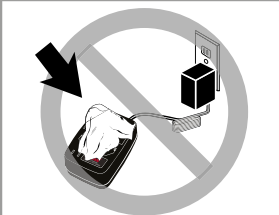

● Låt inte laddaren övertäckas av någonting.

● Opladeren må ikke tildækkes.

● Non coprire il caricabatterie con nessun oggetto.



● Försök inte att använda en upptransformator, en motorgenerator eller DC-strömhuuttåg.

● Der må ikke anvendes optransformer, motorgenerator eller jævnstrømsstikkontakt.

● Non usare trasformatori elevatori, generatori o prese elettriche c.c.

<b>Sladdlängd (fot)</b>				
<b>25</b>	<b>50</b>	<b>100</b>	<b>150</b>	
<b>AWG sladdstorlek (tjocklek)</b>				
<b>16</b>	<b>16</b>	<b>16</b>	<b>14</b>	
<b>Ledningslængde (Fod)</b>				
<b>7,5</b>	<b>15</b>	<b>30</b>	<b>45</b>	
<b>AWG størrelse af ledning (Gauge)</b>				
<b>16</b>	<b>16</b>	<b>16</b>	<b>14</b>	
<b>Lunghezza del cavo di alimentazione (in m)</b>				
<b>7,5</b>	<b>15</b>	<b>30</b>	<b>45</b>	
<b>Sezione AWG del cavo</b>				
<b>16</b>	<b>16</b>	<b>16</b>	<b>14</b>	

● När man använder ett motordrivet verktyg utomhus, använd en förlängningssladd lämplig för utomhusbruk. Användning av en sladd lämplig för utomhusbruk minskar risken för elstötar. När du använder ett motordrivet verktyg utomhus, använd en förlängningssladd märkt "W-A" eller "W". Dessa sladdar klassificeras för utomhusbruk och reducerar risk för elstötar. När du använder en förlängningssladd, se till att du använder en tillräcklig kraftig för att kunna leda den ström din produkt drar. En underdimensionerad sladd orsakar ett fall i nätspänningen, vilket leder till en kraftförlust och överhettning.

● Når et maskinværktøj betjenes udendørs, skal der anvendes en passende forlængerledning til udendørsbrug. Brugen af en passende forlængerledning til udendørsbrug reducerer risikoen for elektrisk stød. Når et maskinværktøj betjenes udendørs, skal der anvendes en forlængerledning til udendørsbrug mærket "W-A" eller "W". Disse ledninger er beregnet til udendørsbrug og reducerer risikoen for elektrisk stød. Når der anvendes en forlængerledning, bør man sørge for at den er tilstrækkelig stærk til at håndtere strømstyrken, som apparatet vil trække. En underdimensioneret ledning forårsager fald i forsyningspændingen og medfører effekttab og overhedning.

● Quando si usa un utensile elettrico in esterno, impiegare una prolunga adatta per l'uso in esterni. L'uso di una prolunga adeguata riduce il rischio di scosse elettriche. Quando si usa un utensile elettrico in esterno, impiegare una prolunga per esterni contrassegnata dalle lettere "W-A" o "W". Queste prolunghie sono tarate per l'uso in esterni e riducono il rischio di scosse elettriche. Quando si usa una prolunga, verificare che la sezione sia in grado di portare la corrente generata dal prodotto in uso. Una prolunga di sezione insufficiente causa una caduta della tensione di linea, con conseguente perdita di potenza e surriscaldamento.

Español

Greek

Russian



● Para reducir el riesgo de choque eléctrico, desenchufe el cargador de batería del tomacorriente desde la unidad de montaje en la pared. No lo desenchufe tirando del cable de alimentación eléctrica.

● Για να μειώσετε τον κίνδυνο ηλεκτροπληξίας, αποσυνδέστε τον φορτιστή βγάζοντας το φις από την πρίζα. Μην αποσυνδέετε το φορτιστή τραβώντας το καλώδιο.

● Чтобы уменьшить опасность поражения током, выключать зарядное устройство из розетки следует только за корпус. Недопустимо тянуть за шнур.

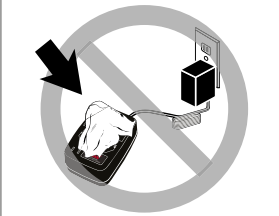

● No permita que ningún objeto cubra el cargador de batería.

● Μην καλύπτετε τον φορτιστή με κάποιο αντικείμενο.

● Запрещается чем-либо накрывать зарядное устройство.



● No intente utilizar un transformador elevador, un generador con motor de combustión interna o un tomacorriente de alimentación eléctrica de CC.

● Μην προσπαθείτε να χρησιμοποιήσετε βηματικό μετασχηματιστή, γεννήτρια κινητήρα ή βύσμα για συνεχές ρεύμα.

● Запрещается подключать зарядное устройство к трансформатору, двигатель-генератору или к розетке постоянного тока.

Largo del cable (m [pies])

7,5(25) 15(50) 30(100) 45(150)

Calibre AWG del cable

16 16 16 14

Μήκος καλωδίου (πόδια)

7,5 15 30 45

AWG Μέγεθος καλωδίου (διάμετρος)

16 16 16 14

Длина шнура (м)

7,5 15 30 45

Марка по стандарту AWG

16 16 16 14

● Al manejar una herramienta eléctrica en exteriores, utilice un cable de extensión apropiado para exteriores.

La utilización de un cable apropiado para exteriores reduce el riesgo de choque eléctrico. **Utilice un cable de extensión para exteriores marcado 'W-A' o 'W'.** Estos cables están especificados para su utilización en exteriores, y reducen el riesgo de choque eléctrico. Cuando utilice un cable de extensión, asegúrese de utilizar uno de la capacidad suficiente para conducir la corriente que su producto consumirá. Un cable de dimensión insuficiente provocará una caída de la tensión de línea, que originará pérdida de energía y sobrecalentamiento.

● Όταν χειρίζεστε ηλεκτρικά εργαλεία σε εξωτερικό χώρο, να χρησιμοποιείτε καλώδιο προέκτασης (μπαλαντέζα) που προορίζεται για χρήση σε εξωτερικό χώρο. Εάν χρησιμοποιήσετε καλώδιο κατάλληλο για εξωτερική χρήση, μειώνεται ο κίνδυνος πρόκλησης ηλεκτροπληξίας. Όταν θέτετε σε λειτουργία ηλεκτρικό εργαλείο σε εξωτερικό χώρο, να χρησιμοποιείτε καλώδιο προέκτασης για εξωτερικό χώρο με την ένδειξη «W-A» ή «W». Τα καλώδια αυτά είναι βαθμονομημένα για χρήση σε εξωτερικό χώρο και μειώνουν τον κίνδυνο για ηλεκτροπληξία. Όταν χρησιμοποιείτε καλώδιο προέκτασης, βεβαιωθείτε ότι είναι αρκετά ανθεκτικό να μεταφέρει το ηλεκτρικό ρεύμα που θα χρησιμοποιήσει το προϊόν σας. Ένα καλώδιο μικρότερου μεγέθους θα προκαλέσει πτώση στην τάση της γραμμής και θα έχει ως αποτέλεσμα την απώλεια ισχύος και την υπερθέρμανση.

● При работе с инструментом под открытым небом, следует применять предназначенный для этого удлинительный шнур. Это уменьшит опасность поражения электрическим током. При работе с инструментом под открытым небом, следует применять удлинительный шнур, предназначенный для работ вне помещений с маркировкой "W-A" или "W". Эти шнуры рассчитаны для работ вне помещений и уменьшают опасность поражения электрическим током. Следует обеспечить, чтобы сечение удлинительного шнура было рассчитано на потребляемый прибором ток. Применение шнура меньшего сечения приведет к падению напряжения на линии, потере мощности на нагрузке и к перегреву шнура.

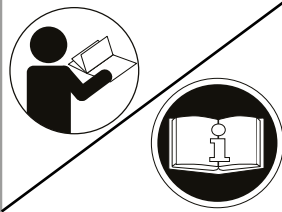

- Read section titled "Safety Warnings" before using tool.

- Lesen Sie den Abschnitt "Sicherheitswarnungen;" bevor Sie das Werkzeug benutzen.

- Przed rozpoczęciem użytkowania narzędzia należy przeczytać rozdział pt. „Ostrzeżenia dot. bezpieczeństwa”.

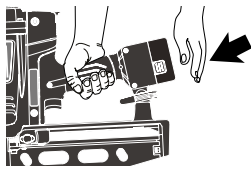

- Load battery, contacts first into the tool. Push battery fully forward into locked position. Use only SENCOR batteries.

- Batterie mit den Kontakten zuerst einführen. Die Batterie nach vorne drücken, bis sie einrastet. Nur SENCOR-Batterien verwenden.

- Wprowadzić akumulator do narzędzia, stykami do wewnątrz. Popchnąć akumulator całkowicie do przodu, do położenia zablokowanego. Należy używać tylko akumulatorów SENCOR.



#### • State of Charger Indicator

State	Red LED	Green LED
Idle - Input Power Available	ON	OFF
Battery Pack Installed and Charging	ON	OFF
Battery Pack at Full Charge	OFF	ON
Over Temperature Protection	Blinking (ON 0.5s / OFF 0.5s)	Blinking (ON 0.5s / OFF 0.5s)
Over Charge Time	Blinking (ON 0.5s / OFF 0.5s)	Blinking (ON 0.5s / OFF 0.5s)

- A new battery will take 1.5 hours to charge

#### • Ladezustandsanzeige

Zustand	Rote LED	Grüne LED
Leerlauf - Eingangsleistung verfügbar	AUF	AUS
Akku installiert und geladen	AUF	AUS
Akkupack bei voller Ladung	AUS	AUF
Übertemperaturschutz	Blinkend (AUF 0.5s / AUS 0.5s)	Blinkend (AUF 0.5s / AUS 0.5s)
Überladezeit	Blinkend (AUF 0.5s / AUS 0.5s)	Blinkend (AUF 0.5s / AUS 0.5s)

- Ein neuer Akku benötigt 1,5 Stunden zum Aufladen

#### • Instrukcja obsługi

Stan	Czerwona dioda LED	Zielona dioda LED
Bezczynny - moc wejściowa dostępna	NA	POZA
Akumulator zainstalowany i ładowany	NA	POZA
Akumulator w pełnym naładowaniu	POZA	NA
Ochrona przed nadmierną temperaturą	Miga (NA 0.5s / POZA 0.5s)	Miga (NA 0.5s / POZA 0.5s)
Nadmierny czas ładowania	Miga (NA 0.5s / POZA 0.5s)	Miga (NA 0.5s / POZA 0.5s)

- Ładowanie nowej baterii potrwa 1,5 godziny

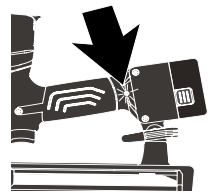

- When a fully charged SENCOR battery is inserted into the tool, the indicator light will flash green. If the light is red, the battery needs charging.

- Wenn eine vollständig geladene SENCOR-Batterie in das Werkzeug eingeführt wird, leuchtet die Anzeigelampe nicht. Sie leuchtet rot, wenn die Batterie geladen werden muss.

- Po umieszczeniu całkowicie naładowanego akumulatora SENCOR w narzędziu, lampka kontrolna nie świeci. Jeżeli lampka świeci kolorem czerwonym, to akumulator wymaga naładowania.



- Remove fuel cell cap. Use only SENCOR fuel cells.

- Die Kappe von der Kraftstoffzelle entfernen. Nur SENCOR-Kraftstoffzellen verwenden.

- Zdjąć kołpak ogniwa paliwowego. Należy używać tylko ogniwo paliwowych SENCOR.

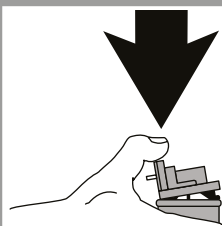

- Press down on the front side of the valve (stem side) until it seats.

- Drücken Sie auf die Vorderseite des Ventils (Schaft-Seite) bis es sitzt.

- Nacisnąć przednią stronę zaworu (stronę trzonu), aż do osadzenia.

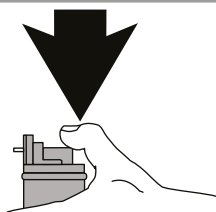

- Press down on the rear side of the valve until it seats.

- Drücken Sie auf die Rückseite des Ventils bis es sitzt.

- Nacisnąć tylną stronę zaworu, aż do osadzenia.

## Français

## Suomi

## Nederlands

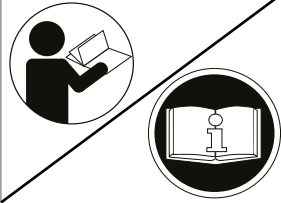

● Lire la section intitulée « Avertissements de sécurité » avant d'utiliser l'outil.

● Lue osa "Turvallisuusvaroitukset" ennen työkalun käyttämistä.

● Lees het gedeelte "Veiligheidswaarschuwingen" voor u het gereedschap gebruikt.

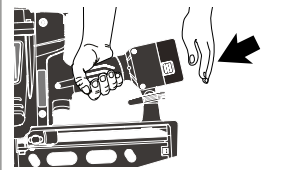

● Mettre en place la batterie dans l'outil, contacts en premier. Pousser droit la batterie jusqu'à la position de verrouillage. N'utiliser que des batteries SENC0.

● Aseta akku liittimet edellä työkaluun. Työnnä akkua eteenpäin, kunnes se lukittuu. Käytä vain SENC0-akkuja.

● Plaats de batterij met de contacten naar voor in het gereedschap. Duw ze volledig in het gereedschap tot ze vastzit. Gebruik uitsluitend SENC0-batterijen.

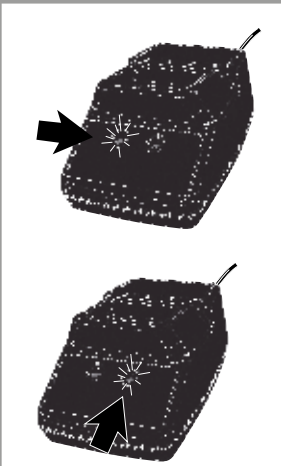

● Indicateur d'état du chargeur

Etat	LED rouge	LED verte
Inactif - Puissance d'entrée disponible	SUR	DE
Batterie installée et recharge	SUR	DE
Batterie à pleine charge	DE	SUR
Protection contre la surchauffe	Clignotant (SUR 0.5s / DE 0.5s)	Clignotant (SUR 0.5s / DE 0.5s)
Plus de temps de charge	Clignotant (SUR 0.5s / DE 0.5s)	Clignotant (SUR 0.5s / DE 0.5s)

● Une nouvelle batterie prendra 1,5 heure pour charger

● Laturi-indikaattori

Osavaltio	Punainen LED	Vihreä LED
Idle - Syöttöteho käytettävissä	PÄÄLLÄ	POIS PÄÄLTÄ
Asennettu akku ja lataus	PÄÄLLÄ	POIS PÄÄLTÄ
Akku täydellä latauksella	POIS PÄÄLTÄ	PÄÄLLÄ
Yli lämpötilasuojaus	Viikkuu (ON 0.5s / OFF 0.5s)	Viikkuu (ON 0.5s / OFF 0.5s)
Ylikäyttöaika	Viikkuu (ON 0.5s / OFF 0.5s)	Viikkuu (ON 0.5s / OFF 0.5s)

● Uuden akun lataaminen kestää 1,5 tuntia

● Laad indicator

Staat	Rode LED	Groene LED
Inactief - Ingangsvermogen beschikbaar	AAN	UIT
Geïnstalleerde accu en opladen	AAN	UIT
Batterij bij volle lading	UIT	AAN
Over Temperatuurbescherming	Knippert (AAN 0.5s / UIT 0.5s)	Knippert (AAN 0.5s / UIT 0.5s)
Overlaadtijd	Knippert (AAN 0.5s / UIT 0.5s)	Knippert (AAN 0.5s / UIT 0.5s)

● Het opladen van een nieuwe batterij duurt 1,5 uur.

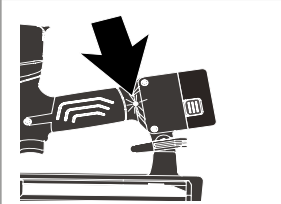

● Quand une batterie SENC0 complètement chargée est insérée dans l'outil, le voyant indicateur ne s'éclaire pas. Si le voyant passe au rouge la batterie a besoin d'être chargée.

● Naulaimen merkkivalo vilkkuu vihreänä, kun akun varaus on riittävä. Merkkivalon ollessa punainen, on akku ladattava

● Wanneer een volledig geladen SENC0-batterij in het gereedschap wordt geplaatst, zal de verklikker niet branden. Als de verklikker rood brandt, moet de batterij worden geladen.

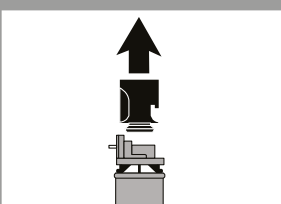

● Enlever le capuchon de la pile à combustible. N'utiliser que des piles à combustible SENC0.

● Irrota polttokennon kansi. Käytä vain SENC0-polttokennoja.

● Verwijder de kap van de brandstofcel cap. Gebruik uitsluitend SENC0-brandstofcellen.

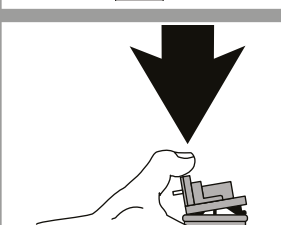

● Appuyer sur le côté avant de la valve (côté tige) jusqu'à la mise en place.

● Paina venttiilin etuosaa (runkosaa) alas, kunnes se asettuu.

● Druk op de voorzijde van het ventiel (de zijde met de stift) tot ze vastzit.

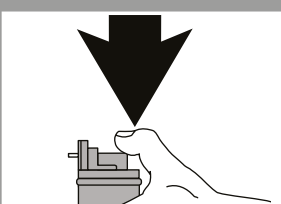

● Appuyer sur le côté arrière de la valve jusqu'à la mise en place.

● Paina venttiilin takaosaa alas, kunnes se asettuu.

● Druk op de achterzijde van het ventiel tot ze vastzit.

Svenska

Dansk

Italian

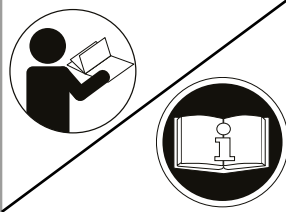

• Läs avsnittet med titeln "Säkerhetsvarningar" innan du använder verktyget.

• Læs afsnittet med overskriften "Sikkerhedsadvarsler" før værktøjet anvendes.

• Prima di utilizzare l'utensile, leggere la sezione intitolata "Avvertenze di sicurezza".

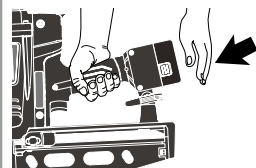

• Lägg batteriet med kontaktarna först i verktyget. Tryck batteriet helt fram tills det kommer i låst läge. Använd endast SENCO-batterier.

• Oplad batteriet, anbring først kontakterne i værktøjet. Skub batteriet helt fremad i låst position. Brug kun SENCO batterier.

• Caricare la batteria inserendola dalla parte munita di contatti nell'utensile. Spingere a fondo la batteria fino all'arresto. Usare solo batterie SENCO.

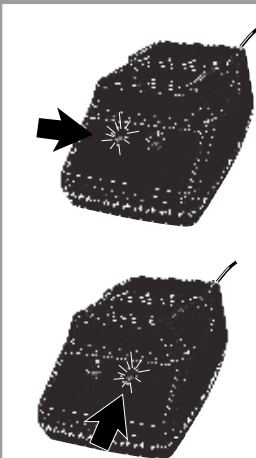

• Laddningsindikator

stat	Röd LED	Grön LED
Idle - Input Power Available	PÅ	AV
Batteripaket installerat och laddning	PÅ	AV
Batteripaket vid full kostnad	AV	PÅ
Över temperatur-skydd	Blinkande (PÅ 0.5s / AV 0.5s)	Blinkande (PÅ 0.5s / AV 0.5s)
Över laddningstid	Blinkande (PÅ 0.5s / AV 0.5s)	Blinkande (PÅ 0.5s / AV 0.5s)

• Ett nytt batteri tar 1,5 timmar att ladda

• Ladestikindikator

Stat	Röd LED	Grøn LED
Idle - Input Power Available	PÅ	AF
Batteripakke installeret og opladning	PÅ	AF
Batteripakke ved fuld opladning	AF	PÅ
Over temperatur-beskyttelse	Blinker (PÅ 0.5s / AF 0.5s)	Blinker (PÅ 0.5s / AF 0.5s)
Over opladningstid	Blinker (PÅ 0.5s / AF 0.5s)	Blinker (PÅ 0.5s / AF 0.5s)

• Et nyt batteri vil tage 1,5 timer at oplade

• Indicatore dello stato del caricabatterie

Stato	LED rosso	LED verde
Inattivo - Potenza in ingresso disponibile	SOPRA	VIA
Pacco batteria installato e in carica	SOPRA	VIA
Pacco batteria a piena carica	VIA	SOPRA
Protezione da sovratemperatura	Lampeggiante (SOPRA 0.5s / VIA 0.5s)	Lampeggiante (SOPRA 0.5s / VIA 0.5s)
Over Charge Time	Lampeggiante (SOPRA 0.5s / VIA 0.5s)	Lampeggiante (SOPRA 0.5s / VIA 0.5s)

• Una nuova batteria impiegherà 1,5 ore per caricarsi

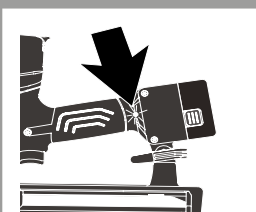

• När det är fullt laddat, sätts SENCO-batteriet i verktyget, indikatorlampan tänds inte. Om lampan lyser rött, behöver batteriet laddas.

• Når et fuldt opladet SENCO batteri sættes i værktøjet, tænder indikatorlampan ikke. Hvis lampan lyser rødt, skal batteriet oplades.

• Una volta inserita nell'utensile una batteria SENCO completamente carica, la spia di stato non è accesa. Se la spia si accende, è segno che la batteria deve essere ricaricata.

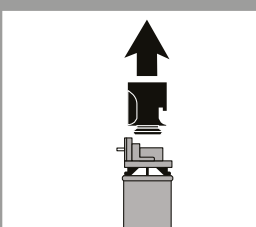

• Ta bort bränslecellocket, Använd endast SENCO –bränsleceller.

• Fjern brændselscellehætten. Brug kun SENCO brændselsceller.

• Rimuovere il tappo delle celle a combustibile. Usare solo celle a combustibile SENCO.

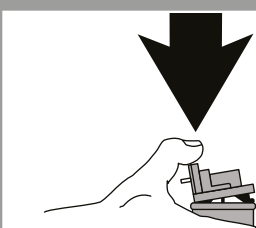

• Tryck ner på ventilens framsida (aktersida) tills den sitter.

• Pres nedad på forsiden af ventilen (spindelside) indtil det sidder.

• Premere sulla parte anteriore della valvola (lato stelo) per inserirla.

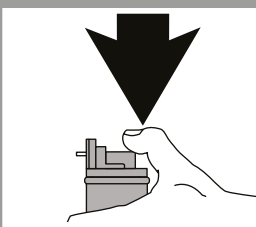

• Tryck ner på ventilens baksida tills den sitter.

• Pres nedad på bagsiden indtil det sidder.

• Premere sulla parte posteriore della valvola per inserirla a fondo.



**Español** **Greek** **Russian**

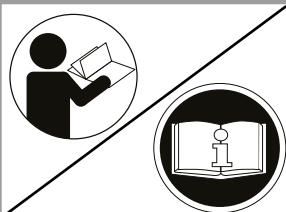

• Antes de utilizar la herramienta, lea la sección titulada 'Avisos de seguridad'.

• Πριν χρησιμοποιήσετε το εργαλείο, διαβάστε την ενότητα με τίτλο «Προειδοποιήσεις για την ασφάλεια».

• Перед началом работы необходимо изучить главу «Меры по технике безопасности».

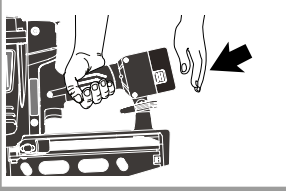

• Inserte la batería en la herramienta, con la parte de los contactos primero. Empuje la batería completamente hacia adelante, hasta la posición en la que queda bloqueada. Utilice únicamente baterías SENC0.

• Φορτώστε την μπαταρία στο εργαλείο με τις επαφές πρώτα. Σπρώξτε την μπαταρία εντελώς προς τα μπροστά στην κλειδωμένη θέση. Να χρησιμοποιείτε μόνο μπαταρίες της SENC0.

• Вставить аккумуляторную батарею в отсек клеммами вперед. Необходимо толкнуть ее вперед до конца, до срабатывания защелки. Следует использовать только батареи SENC0.

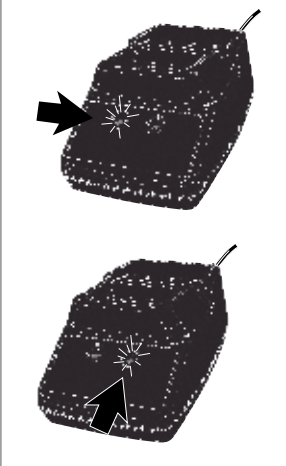

• Indicador del estado del cargador

Estado	LED rojo	LED verde
Inactivo - Potencia de entrada disponible	EN	APAGADO
Paquete de batería instalado y carga	EN	APAGADO
Paquete de batería con carga completa	APAGADO	EN
Protección contra sobre temperatura	Parpadeando (EN 0.5s / APAGADO 0.5s)	Parpadeando (EN 0.5s / APAGADO 0.5s)
Sobre tiempo de carga	Parpadeando (EN 0.5s / APAGADO 0.5s)	Parpadeando (EN 0.5s / APAGADO 0.5s)

• Una batería nueva demorará 1.5 horas en cargarse

• Ένδειξη κατάστασης φορτιστή

κατάσταση	Κόκκινο LED	Πράσινο LED
Idle - Διαθέσιμη ισχύς εισόδου	ΕΠΙ	ΜΑΚΡΙΑ ΑΠΟ
Μπαταρία εγκατεστημένο και φόρτιση	ΕΠΙ	ΜΑΚΡΙΑ ΑΠΟ
Μπαταρία με πλήρη φόρτιση	ΜΑΚΡΙΑ ΑΠΟ	ΕΠΙ
Πάνω από την προστασία θερμοκρασίας	Αναβοσβήνει (ON 0.5s / OFF 0.5s)	Αναβοσβήνει (ON 0.5s / OFF 0.5s)
Χρόνος Χρέωσης	Αναβοσβήνει (ON 0.5s / OFF 0.5s)	Αναβοσβήνει (ON 0.5s / OFF 0.5s)

• Μια νέα μπαταρία θα χρειαστεί 1,5 ώρες για να φορτιστεί

• Индикатор состояния зарядного устройства

состояние	Красный светодиод	Зеленый светодиод
Idle - доступная мощность	HA	OT
Установленный аккумулятор и зарядка	HA	OT
Батареяный блок при полной зарядке	OFF	HA
Защита от перегрева	Мигает (ON 0.5s / OT 0.5s)	Мигает (ON 0.5s / OT 0.5s)
Время перезарядки	Мигает (ON 0.5s / OT 0.5s)	Мигает (ON 0.5s / OT 0.5s)

• Новая батарея займет 1,5 часа для зарядки

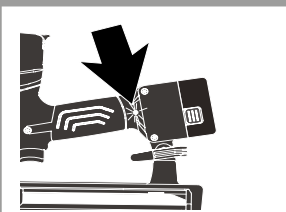

• Cuando se inserta en la herramienta una batería SENC0 totalmente cargada, la luz indicadora no se enciende. Si la luz se enciende con color rojo, significa que la batería necesita carga.

• Όταν τοποθετείτε στο εργαλείο μια πλήρως φορτισμένη μπαταρία SENC0, δεν ανάβει η ενδεικτική λυχνία. Εάν η λυχνία είναι κόκκινη, πρέπει να φορτίσετε την μπαταρία.

• Если в инструмент вставляется полностью заряженная батарея SENC0, то индикатор не горит. Если индикатор горит красным цветом, то батарея нуждается в подзарядке.

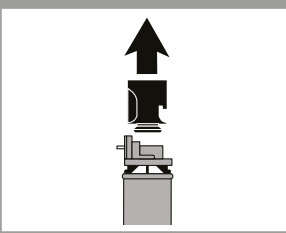

• Retire la tapa de la pila de combustible. Utilice únicamente pilas de combustible SENC0.

• Βγάλτε το καπάκι του κελιού καυσίμου. Να χρησιμοποιείτε μόνο κελιά καυσίμου της SENC0.

• Снять крышку топливного элемента. Следует использовать только топливные элементы SENC0.

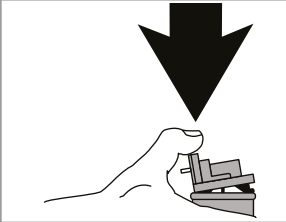

• Presione la cara frontal de la válvula (lado del vástago) hasta que asiente.

• Πιέστε προς τα κάτω το μπροστινό τμήμα της βαλβίδας (πλευρά στελέχους) έως ότου καθίσει.

• Надавить вниз на переднюю сторону клапана (сторона со штырьком), пока она не встанет на место.

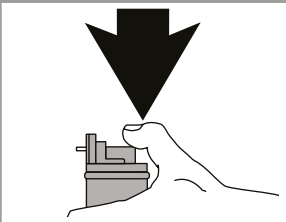

• Presione la cara posterior de la válvula hasta que asiente.

• Πιέστε προς τα κάτω το πίσω μέρος της βαλβίδας έως ότου καθίσει.

• Надавить вниз на заднюю сторону клапана, пока она не встанет на место.

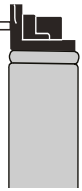
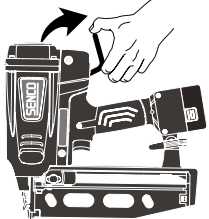
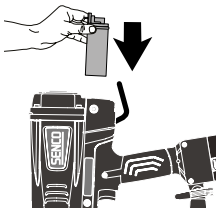
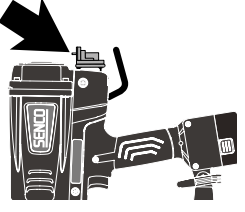
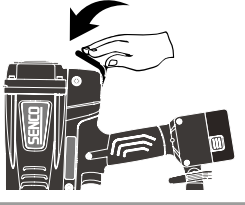
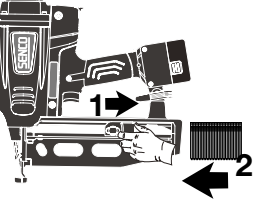
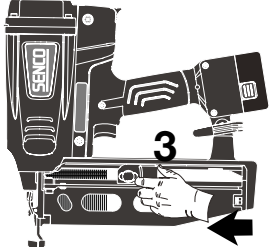
Tool Use	Werkzeugbenutzung	Użytkowanie narzędzia
English	Deutsch	Polski
	<ul style="list-style-type: none"> <li>● The valve is now seated on the fuel cell and can be inserted into the tool.</li> </ul>	<ul style="list-style-type: none"> <li>● Zawór został osadzony na ogniwie paliwowym i może zostać wprowadzony do narzędzia.</li> </ul>
	<ul style="list-style-type: none"> <li>● Öffnen Sie die Kraftstoffzellen-Klappe oben am Werkzeug.</li> </ul>	<ul style="list-style-type: none"> <li>● Otworzyć pokrywę komory ogniwa paliwowego w górnej części narzędzia.</li> </ul>
	<ul style="list-style-type: none"> <li>● Mit dem Schaft des Dosierungsventils am Werkzeug nach vorne zeigend führen Sie die Kraftstoffzellen-Ventil-Einheit ein.</li> </ul>	<ul style="list-style-type: none"> <li>● Kierując trzon zaworu odmierzającego do przodu narzędzia, wprowadzić do niego zespół ogniwa paliwowego i zaworu.</li> </ul>
	<ul style="list-style-type: none"> <li>● When inserting the Senco fuel cell make sure the valve stem is properly aligned with the small orifice.</li> </ul>	<ul style="list-style-type: none"> <li>● Podczas wprowadzania ogniwa paliwowego Senco należy upewnić się, że trzon zaworu jest prawidłowo wyrównany z niewielkim otworem.</li> </ul>
	<ul style="list-style-type: none"> <li>● Schließen Sie die Kraftstoffzellen-Klappe.</li> </ul>	<ul style="list-style-type: none"> <li>● Zamknąć pokrywę ogniwa paliwowego.</li> </ul>
	<ul style="list-style-type: none"> <li>● To Load: Pull feeder shoe back into "locked" position.</li> <li>● Lay strip of staples onto rail. Use only genuine Senco fasteners (see Technical Specifications). Do not load with workpiece contact (safety element) or trigger depressed.</li> </ul>	<ul style="list-style-type: none"> <li>● Aby załadować: Pociągnij stopkę podajnika z powrotem do pozycji „zablokowanej”.</li> <li>● Połóż pasek zszywek na szynie. Używaj wyłącznie oryginalnych łączników Senco (patrz Dane techniczne). Nie ładować za pomocą styku obrabianego przedmiotu (element zabezpieczający) lub wciśniętego spustu. Zwolnij stopkę podajnika i przesuń ją do przodu.</li> </ul>
	<ul style="list-style-type: none"> <li>● Release feeder shoe and slide it forward.</li> </ul>	<ul style="list-style-type: none"> <li>● Połóż pasek zszywek na szynie. Używaj wyłącznie oryginalnych łączników Senco (patrz Dane techniczne). Nie ładować za pomocą styku obrabianego przedmiotu (element zabezpieczający) lub wciśniętego spustu.</li> </ul>

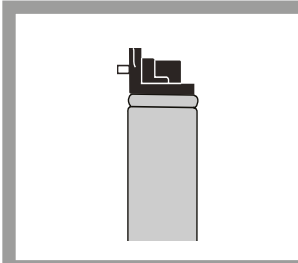

● La valve est maintenant en place sur la pile à combustible qui peut être insérée dans l'outil.

● Venttiili on nyt polttokennon päällä ja voidaan asentaa työkaluun.

● Het ventiel is nu aan de brandstofcel bevestigd en kan in het gereedschap worden geplaatst.

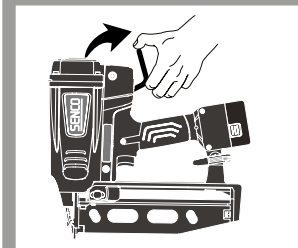

● Ouvrir la porte de pile à combustible sur le dessus de l'outil.

● Avaa työkalun yläosan polttokennon luukku.

● Open het luikje voor de brandstofcel aan de bovenzijde van het gereedschap.

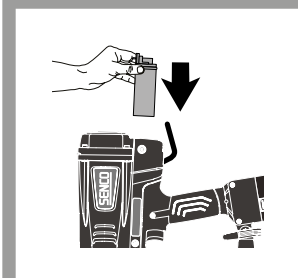

● Avec la tige de valve de commande de débit dirigée vers l'avant de l'outil, insérer l'ensemble pile à combustible/valve.

● Asenna polttokennon/venttiilin kokoonpano, kun mittausventtiilin runko osoittaa työkalun etuosaa kohti.

● Richt de stift van het meetventiel naar de voorzijde van het gereedschap en plaats de combinatie van ventiel en brandstofcel in de opening.

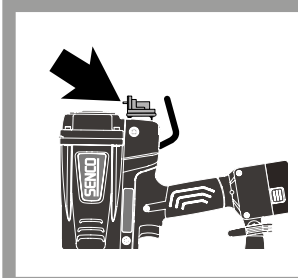

● En insérant la pile à combustible SENCO, s'assurer que la tige de valve est bien alignée avec le petit orifice.

● Kun asennat SENCO-polttokennon, varmista, että venttiilin runko on kohdistettu oikein pienen aukon kanssa.

● Wanneer u de SENCO-brandstofcel plaatst, moet u zorgen dat de stift van het ventiel goed uitgelijnd is met het gaatje.



● Refermer le couvercle de pile à combustible.

● Sulje polttokennon kansi.

● Sluit het luikje van de brandstofcel.

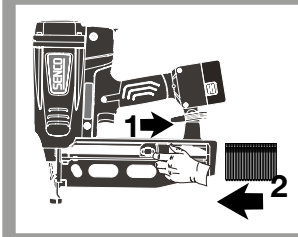

● Pour charger : Tirez le poussoir en arrière dans la position "verrouillée" ("locked").  
● Mettez une série d'agrafes dans le chargeur. N'utilisez que de véritables agrafes SENCO (voir les Spécifications Techniques). N'appuyez pas sur le palpeur de sécurité ou la détente pendant le rechargement.

● Makasiinin täyttö: Vedä syöttäjä taaksepäin lukittuun asentoon.  
● Aseta naulakampa makasiiniin. Käytä ainoastaan alkuperäisiä SENCO-kiinnittimiä. Älä täytä makasiinia varmistimen tai liipasimen ollessa painettuna laukaisuasettoon

● Om te laden: Plaats het magazijn in de "gesloten positie".  
● Vul het magazijn met nieten. Gebruik alleen originele SENCO nieten. Nooit het magazijn laden met de trekker in ingetrokken positie.

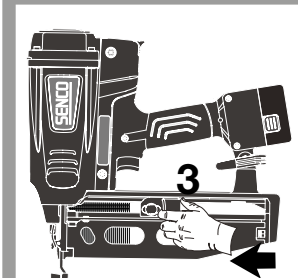

● Relâcher le pousse agrafes et le faire glisser vers l'avant

● Vapauta syöttäjä ja työnnä sitä eteenpäin.

● Schuif de nieten aan in het magazijn

Svenska

Dansk

Italian

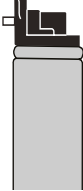
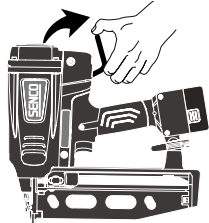
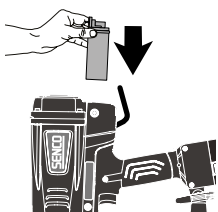
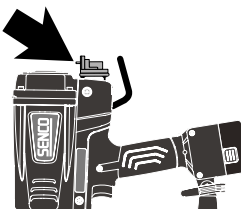
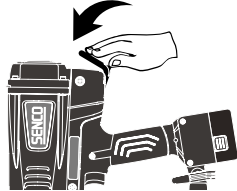
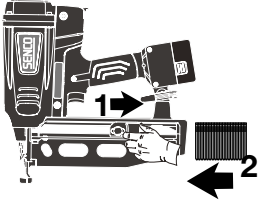
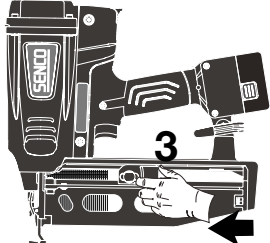
	<ul style="list-style-type: none"> <li>● Ventilen sitter nu i bränslecellen och kan införas i verktyget.</li> </ul>	<ul style="list-style-type: none"> <li>● Ventilen er nu placeret på brændselscellen og kan sættes i værktøjet.</li> </ul>	<ul style="list-style-type: none"> <li>● A questo punto la valvola è collocata sulla cella a combustibile e può essere inserita nell'utensile.</li> </ul>
	<ul style="list-style-type: none"> <li>● Öppna bränslecelldörren längst upp på verktyget.</li> </ul>	<ul style="list-style-type: none"> <li>● Åbn brændselscelledækslet øverst på værktøjet.</li> </ul>	<ul style="list-style-type: none"> <li>● Aprire lo sportello della cella a combustibile sulla sommità dell'utensile.</li> </ul>
	<ul style="list-style-type: none"> <li>● Med doseringsventilröret riktat mot verktygets främre del, för in bränslecell-/ventilenheten.</li> </ul>	<ul style="list-style-type: none"> <li>● Sæt brændselscelle/ventilsamlingen i med doseringsventilens spindel visende mod værktøjets front.</li> </ul>	<ul style="list-style-type: none"> <li>● Con lo stelo della valvola dosatrice rivolto verso la parte anteriore dell'utensile, inserire il gruppo cella a combustibile/valvola.</li> </ul>
	<ul style="list-style-type: none"> <li>● När du för in SENCO-bränslecellen, se till att ventilröret är rätt inriktat med den smala öppningen.</li> </ul>	<ul style="list-style-type: none"> <li>● Når SENCO brændselscellen sættes i, skal man sørge for at ventilspindlen er korrekt indstillet med den lille åbning.</li> </ul>	<ul style="list-style-type: none"> <li>● Quando si inserisce la cella a combustibile SENCO, verificare che lo stelo della valvola sia allineato correttamente con il foro piccolo.</li> </ul>
	<ul style="list-style-type: none"> <li>● Stäng bränslecellocket.</li> </ul>	<ul style="list-style-type: none"> <li>● Luk brændselscelledækslet.</li> </ul>	<ul style="list-style-type: none"> <li>● Chiudere il coperchio della cella a combustibile.</li> </ul>
	<ul style="list-style-type: none"> <li>● För laddning av magasinet: Drag matningsmekanismen till sitt låsta läge</li> <li>● Sätt en stav klammer på skenan i magasinet. Använd endast original SENCO klammer. Ladda aldrig verktyget med avtryckaren eller utlösnings-säkringen intryckt.</li> </ul>	<ul style="list-style-type: none"> <li>● For at lade: Træk skyderen tilbage til låst position.</li> <li>● Læg en stang klammer i magasinet. Anvend kun ægte SENCO-klammer (se Tekniske Specifikationer). Lad ikke med sikringen eller aftrækkeren presset ind</li> </ul>	<ul style="list-style-type: none"> <li>● Per caricare: Tirate indietro la guida porta-graffe in posizione "bloccato".</li> <li>● Sistemate una fila di graffe nel caricatore con le punte appoggiate sulla guida porta-chiodi. Adoperate solamente graffe originali SENCO (vedere capitolo "Specifiche Tecniche"). Non caricate con grilletto premuto</li> </ul>
	<ul style="list-style-type: none"> <li>● Lösgör matningsmekanismen från sitt låsta läge och skjut den framåt (in).</li> </ul>	<ul style="list-style-type: none"> <li>● Udløs skyderen og skub den fremad</li> </ul>	<ul style="list-style-type: none"> <li>● Sganciate la slitta porta-graffe e fatela scorrere in avanti.</li> </ul>

Español

Greek

Russian

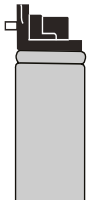
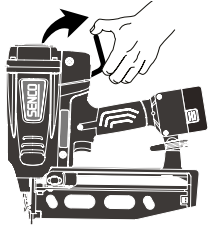
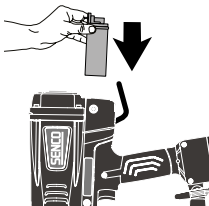
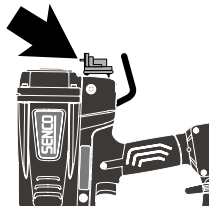
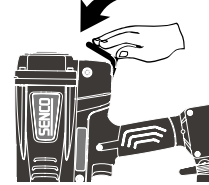
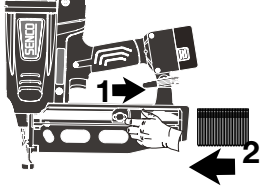
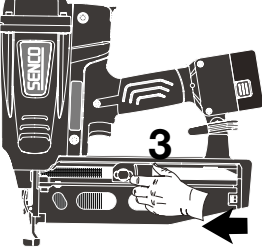
	<ul style="list-style-type: none"> <li>● La válvula está ahora asentada en la pila de combustible, y puede insertarse en la herramienta.</li> </ul>	<ul style="list-style-type: none"> <li>● Η βαλβίδα είναι τώρα τοποθετημένη στο κελί καυσίμου και μπορεί να τοποθετηθεί στο εργαλείο.</li> </ul>	<ul style="list-style-type: none"> <li>● Теперь клапан установлен на топливный элемент, и его можно установить в инструмент.</li> </ul>
	<ul style="list-style-type: none"> <li>● Abra la puerta de la pila de combustible, ubicada en la parte superior de la herramienta.</li> </ul>	<ul style="list-style-type: none"> <li>● Ανοίξτε τη θύρα του κελιού καυσίμου στο επάνω μέρος του εργαλείου.</li> </ul>	<ul style="list-style-type: none"> <li>● Открыть крышку топливного отсека на верхней стороне инструмента.</li> </ul>
	<ul style="list-style-type: none"> <li>● Con el vástago de la válvula dosificadora apuntando hacia el frente de la herramienta, inserte el conjunto de la pila de combustible y la válvula.</li> </ul>	<ul style="list-style-type: none"> <li>● Με το στέλεχος της δοσιμετρικής βαλβίδας στραμμένο προς το μπροστινό μέρος του εργαλείου, εισάγετε τη διάταξη του κελιού καυσίμου/βαλβίδας.</li> </ul>	<ul style="list-style-type: none"> <li>● Вставить топливный элемент с клапаном в инструмент так, чтобы штырек дозатора на клапане был направлен к передней стороне инструмента.</li> </ul>
	<ul style="list-style-type: none"> <li>● Al insertar la pila de combustible Senco, asegúrese de que el vástago de la válvula esté correctamente alineado con el orificio pequeño.</li> </ul>	<ul style="list-style-type: none"> <li>● Όταν τοποθετείτε το κελί καυσίμου Senco, να βεβαιώσετε ότι το στέλεχος της βαλβίδας είναι σωστά ευθυγραμμισμένο με το μικρό στόμιο.</li> </ul>	<ul style="list-style-type: none"> <li>● При установке топливного элемента Senco необходимо, чтобы штырек на клапане был расположен на одной оси с центром маленькой дырочки.</li> </ul>
	<ul style="list-style-type: none"> <li>● Cierre la cubierta de la pila de combustible.</li> </ul>	<ul style="list-style-type: none"> <li>● Κλείστε το κάλυμμα του κελιού καυσίμου.</li> </ul>	<ul style="list-style-type: none"> <li>● Закрыть крышку топливного отсека.</li> </ul>
	<ul style="list-style-type: none"> <li>● Para cargar: Tire del alimentador hacia atrás hasta la posición "cerada" ("locked").</li> <li>● Ponga la tira sobre la guía. Use solamente grapas Senco auténticas (vea las Especificaciones Técnicas). No cargue con el disparo o la seguridad oprimidos.</li> </ul>	<ul style="list-style-type: none"> <li>● Για φόρτωση: Τραβήξτε το παπούτσι τροφοδοσίας πίσω στη θέση "κλειδωμένο".</li> <li>● Τοποθετήστε λωρίδες συρραπτικών στη σιδηροτροχιά. Χρησιμοποιείτε μόνο γνήσιους συνδετήρες Senco (ανατρέξτε στις Τεχνικές προδιαγραφές). Μην φορτίζετε με την επαφή του τεμαχίου (στοιχείο ασφάλειας) ή με την σκανδάλη που πιέζεται.</li> </ul>	<ul style="list-style-type: none"> <li>● Для загрузки: верните башмак податчика в положение «заблокировано».</li> <li>● Положите полосу скоб на рейку. Используйте только оригинальные крепежные элементы Senco (см. Технические характеристики). Не загружать контактом детали (предохранительным элементом) или нажатием на курок.</li> </ul>
	<ul style="list-style-type: none"> <li>● Suelte el alimentador y deslice hacia adelante.</li> </ul>	<ul style="list-style-type: none"> <li>● Απελευθερώστε το παπούτσι του τροφοδότη και σύρετε το προς τα εμπρός</li> </ul>	<ul style="list-style-type: none"> <li>● Отпустите подающий башмак и сдвиньте его вперед.</li> </ul>

## English

## Deutsch

## Polski

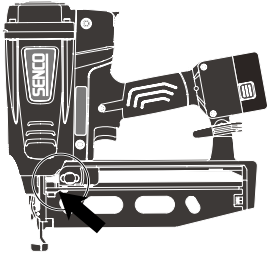

- Tool has a safety lock-out feature, which leaves approximately 6 fasteners in the magazine and will not actuate.

- Das Geraet hat eine Sicherung, die den Auslöser blockiert wenn sich nur noch ca. 6 Naegel im Magazin befinden.

- Narzędzie ma blokadę bezpieczeństwa, która blokuje pracę gwoździarki, jeżeli w magazynku pozostanie około 6 gwoździ.

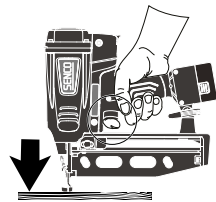

- Press safety against work surface, fuel is injected into the combustion chamber and mixed with air.

- Mit dem Auslösefinger leicht den Auslöser drücken und der Lüfter startet. Entfernen Sie den Finger vom Auslöser. Drücken Sie die Sicherung gegen die Arbeitsoberfläche und Kraftstoff wird in die Brennkammer eingespritzt und mit Luft vermischt.

- Palcem wskazującym lekko nacisnąć spust. Zostanie uruchomiony wentylator. Zdjąć palec ze spustu. Przycisnąć bezpiecznik do obrabianej powierzchni. Do komory spalania zostanie wstrzyknięte paliwo i zmieszane z powietrzem.

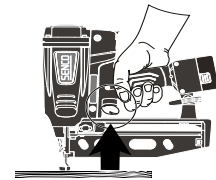

- With safety against work surface, squeeze trigger. A spark ignites fuel/air mixture. The combustion powers the piston assembly and drives fastener.

- Mit der Sicherung gegen das Werkzeug gedrückt, drücken Sie den Auslöser. Ein Funke zündet die Kraftstoff-Luft-Mischung. Die Verbrennung treibt die Kolbenbaugruppe und schlägt damit den Nagel ein.

- Przyciskając bezpiecznik do powierzchni roboczej nacisnąć spust. Iskra dokona zapłonu mieszanki paliwowo-powietrznej. Wybuch uruchomi zespół tłoka, który wbije element mocujący.

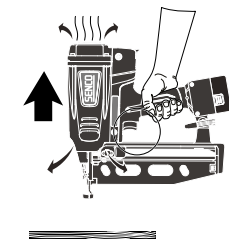

- Lift tool, release trigger and the combustion chamber will open. Fan exhausts the hot gas and cools the internal parts.

Fan will run for approximately 3 seconds after the drive. This is normal.

- Heben Sie das Werkzeug an und geben Sie den Auslöser frei, wodurch die Brennkammer öffnet. Der Lüfter entfernt das heiße Gas und kühlt die internen Teile.

Der Ventilator wird noch ca. 3 Sekunden nach dem Schuss laufen. Dies ist normal.

- Podnieść narzędzie, zwolnić spust. Nastąpi otwarcie komory spalania. Wentylator odprowadzi gorące gazy i ochłodzi elementy wewnętrzne.

Wentylator będzie pracował jeszcze przez ok. 3 sekundy po strzale, co nie jest nieprawdowością.

## Français

## Suomi

## Nederlands

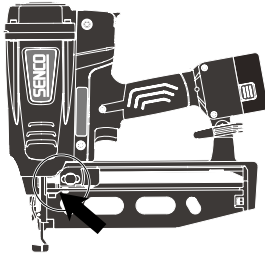

- L'appareil possède un système anti tir à vide qui empêche tout tir lorsqu'il reste 6 clous dans le magasin.

- Työkalussa on turvalukitusominaisuus, joka jättää kasettiin noin kuusi kiinnikettä ja estää työkalun laukeamisen.

- Dit gereedschap heeft een beveiliging optie die laat ongeveer 6 spijkers in het magazijn en zal niet aangevoerd worden.

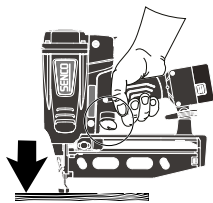

- Avec l'index, actionner légèrement la détente, le ventilateur va démarrer. Enlever le doigt de la détente. Appuyer la sécurité contre la surface de travail, du combustible est injecté dans la chambre de combustion et mélangé à de l'air.

- Vedä liipaisinta kevyesti, jolloin puhallin käynnistyy. Poista sormi liipaisimelta. Paina varmistinta työpintaa vasten. Polttoainetta ruiskutetaan polttokammioon, jossa se sekoittuu ilman kanssa.

- Druk met de trekkervinger zachtjes op de trekker. De ventilator begint te werken. Neem uw vinger van de trekker. Druk de veiligheid tegen het werkvlak. Brandstof wordt nu in de verbrandingskamer geïnjecteerd en met lucht gemengd.

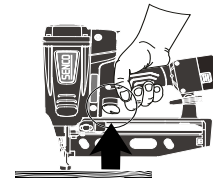

- Avec la sécurité contre la surface de travail, presser la détente. Une étincelle allume le mélange combustible/air. La combustion actionne l'ensemble de piston et enfonce l'attache.

- Pidä varmistinta työpintaa vasten ja purista liipaisinta. Kipinä sytyttää polttoaineen/ilman seoksen. Palotapahtuma lataa männän ja ampuu kiinnikkeen.

- Houd de veiligheid tegen het werkvlak gedrukt en haal de trekker over. Een vonk ontsteekt het lucht/brandstofmengsel. De ontbranding drijft de zuiger aan, die het bevestigingsmiddel in het werkvlak schiet.

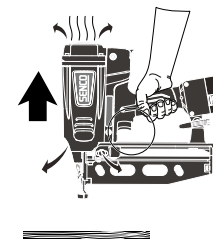

- Relever l'outil, relâcher la détente et la chambre de combustion va s'ouvrir. Le ventilateur chasse le gaz chaud et refroidit les parties internes.

Le ventilateur tournera pendant environ 3 seconde après le tir. Ceci est normal.

- Nosta työkalua, vapauta liipaisin, ja polttokammio avautuu. Puhallin poistaa kuuman kaasun ja jäähdyttää sisäosat.

Tuuletin toimii noin kolmen sekunnin ajan moottorin sammuttua. Tämä on normaalia.

- Hef het gereedschap op, laat de trekker los en de verbrandingskamer zal zich openen. De ventilator verwijdert het hete en koelt de interne delen af.

De ventilator zal ongeveer 3 seconden door lopen nadat de spijker is afgeschoten. Dit is normaal.

## Svenska

## Dansk

## Italian

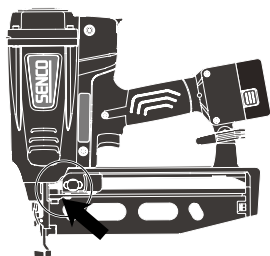

- Verktöget har ett säkerhetslås som gör avfyrning omöjlig när c:a 6 spik återstår i magasinet.

- Pistolen er udstyret med en sikkerhedsmæssig låseanordning, som forhindrer aktivering af pistolen, når der er ca. 6 søm tilbage i magasinet.

- Questo attrezzo ha un'opzione di sicurezza che lasce circa 6 chiodi nel magazzino e non saranno sostenuto.

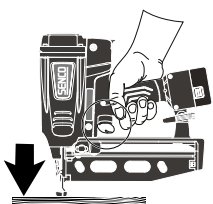

- Dra avtryckaren lätt med avtryckarfingret – fläkten startar. Ta bort fingret från avtryckaren. Tryck säkerhetslementet mot arbetsytan; bränsle sprutas in i förbränningskammaren och blandas med luft.

- Træk let i udløseren med fingeren og ventilatoren starter. Fjern fingeren fra udløseren. Tryk sikringen mod arbejdsfladen og brændstof sprøjtes ind i forbrændingskammeret og blandes med luft.

- Tirando leggermente il grilletto, si attiva la ventola. Togliere il dito dal grilletto. Premere la sicura sulla superficie di lavoro; il carburante viene iniettato nella camera di combustione e miscelato con l'aria.

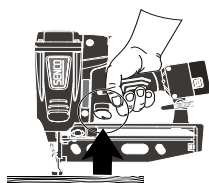

- Med säkerhetslementet mot arbetsytan, tryck avlösaren. En gnista antänder bränsle-/luftblandningen. Förbränningen driver kolvenheten och fästdonet.

- Tryk på udløseren med sikringen mod arbejdsfladen. En gnist antænder brændstof/luftblandningen. Forbrændingen driver stempelsamlingen og sommet.

- Tenendo la sicura appoggiata sulla superficie di lavoro, premere il grilletto. Una scintilla innesca la miscela carburante/aria. La combustione azione il gruppo pistone inserendo l'elemento di fissaggio.

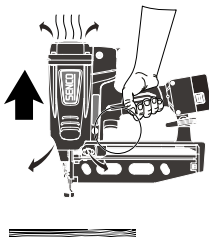

- Lyft verktyget, släpp avtryckaren och förbränningskammaren öppnas. Fläkten driver ut den heta gasen och avkylar de interna delarna.

Fläkt är igång c:a 3 sekunder efter idrivningen. Detta är normalt.

- Løft værktøjet, slip udløseren og forbrændingskammeret åbner. Ventilatoren udstøder den varme gas og afkøler de interne dele.

Blæseren kører i ca. 3 sekunder efter iskydning. Dette er normalt.

- Sollevare l'utensile e rilasciare il grilletto; la camera di combustione si apre. La ventola fa fuoriuscire il gas caldo e raffredda i componenti interni.

La ventola continua a funzionare circa 3 secondi dopo che il chiodo sia infornato. Questo è normale.



Español

Greek

Russian

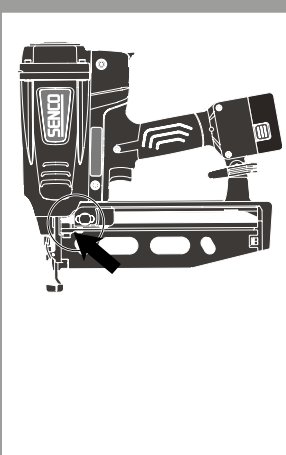

● La herramienta tiene un sistema de seguridad que cuando estén aproximadamente 6 sujetadores en el magazín esta no se activa.

● Verktøget har ett säkerhetslås som gör avfyrning omöjlig när c:a 6 spik återstår i magasinet.

● Για λόγους προστασίας το εργαλείο διαθέτει ένα χαρακτηριστικό ασφάλισης που αφήνει περίπου 6 συνδετήρες στο γεμιστήριο και μετά παύει να ενεργοποιείται.

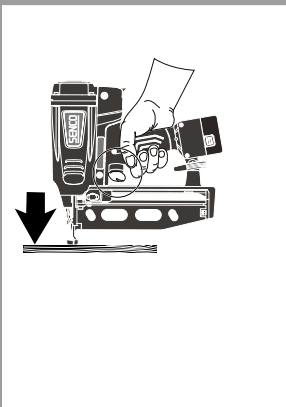

● Con el dedo del gatillo, tire del gatillo suavemente; el ventilador comenzará a funcionar. Quite el dedo del gatillo. Presione el seguro contra la superficie de trabajo; el combustible se inyectará en la cámara de combustión y se mezclará con el aire.

● Με το δείκτη σας, πατήστε λίγο τη σκανδάλη για να ξεκινήσει ο ανεμιστήρας. Βγάλτε το δάκτυλό σας από τη σκανδάλη. Πιέστε την ασφάλεια επάνω στην επιφάνεια εργασίας. Εγχέεται καύσιμο στο θάλαμο καύσης και αναμιγνύεται με αέρα.

● Слегка нажать пальцем на курок, и заработает вентилятор. Отпустить курок. Надавить предохранителем на рабочую поверхность, в результате произойдет впрыск топлива в камеру сгорания и сформируется топливная смесь с воздухом.

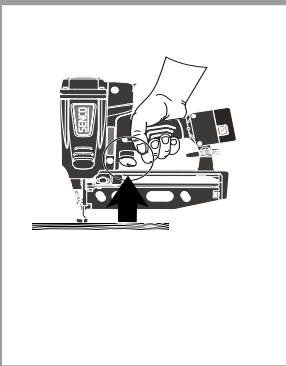

● Con el seguro contra la superficie de trabajo, apriete el gatillo. Una chispa inflamará la mezcla de combustible y aire. La combustión energizará el conjunto del pistón y clavará el sujetador.

● Με την ασφάλεια επάνω στην επιφάνεια εργασίας, πατήστε τη σκανδάλη. Ένας σπινθήρας αναφλέγει το μίγμα καυσίμου/αέρα. Η καύση πυροδοτεί τη διάταξη εμβόλου και καρφώνει το καρφί.

● С предохранителем прижатым к рабочей поверхности нажать на курок. Искра воспламенит топливно-воздушную смесь. Энергия сжигания топлива приведет в движение поршневой механизм и толкнет гвоздь.

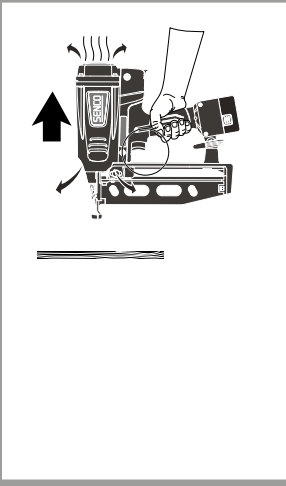

● Levante la herramienta y suelte el gatillo; la cámara de combustión se abrirá. El ventilador hace escapar el gas caliente y enfría las piezas internas.

El ventilador correrá aproximadamente 3 segundos después del disparo. Este es normal.

● Σηκώστε το εργαλείο και αφήστε τη σκανδάλη για να ανοίξει ο θάλαμος καύσης. Ο ανεμιστήρας εκλύει το θερμό αέριο και ψύχει τα εσωτερικά μέρη.

Ο ανεμιστήρας θα συνεχίσει να λειτουργεί περίπου 3 δευτερόλεπτα μετά τη μετάδοση κίνησης. Πρόκειται για κάτι φυσιολογικό.

● Поднять инструмент от рабочей поверхности, отпустить курок, и откроется камера сгорания. Вентилятор вытнет горячий выхлоп и охладит внутренние узлы инструмента.

Вентилятор включается приблизительно через 3 секунды после выстрела. Это нормально.

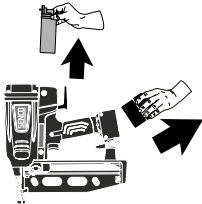
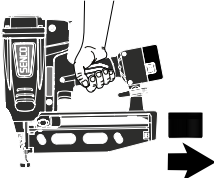
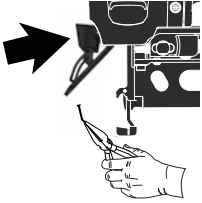
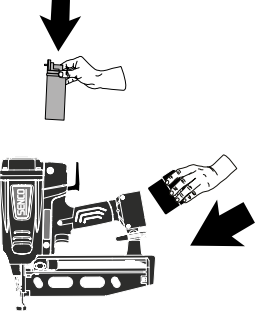
Tool Use	Werkzeugbenutzung	Użytkowanie narzędzia	
English	Deutsch	Polski	
	<ul style="list-style-type: none"> <li>● Before attempting to remove a jammed fastener, remove fuel cell and battery.</li> </ul>	<ul style="list-style-type: none"> <li>● Entfernen Sie die Kraftstoffzelle und die Batterie, bevor Sie versuchen, einen verklemmten Nagel zu entfernen.</li> </ul>	<ul style="list-style-type: none"> <li>● Przed podjęciem próby usunięcia zaciętego elementu mocującego, należy wyjąć ogniwo paliwowe i akumulator.</li> </ul>
	<ul style="list-style-type: none"> <li>● Pull feeder shoe back into "locked" position and remove staples.</li> </ul>	<ul style="list-style-type: none"> <li>● Klammerschieber zurückziehen, bis er einrastet. Restliche Klammern entfernen.</li> </ul>	<ul style="list-style-type: none"> <li>● Zwolnij zamek płyty czołowej i otwórz klapę. Usuń zakleszczony łącznik. Zamknij klapę i zamek.</li> </ul>
	<ul style="list-style-type: none"> <li>● Release E-Z Clear latch and open door. Remove jammed fastener. Close door and latch.</li> </ul>	<ul style="list-style-type: none"> <li>● Klappe entriegeln und öffnen. Verklemmte Klammer entfernen, Klappe schließen und verriegeln</li> </ul>	<ul style="list-style-type: none"> <li>● Podłącz urządzenie do źródła zasilania sprężonym powietrzem, magazynek załaduj ponownie łącznikami. Zwolnij popychacz i pchnij go do przodu.</li> </ul>
	<ul style="list-style-type: none"> <li>● Reload fuel cell and battery.</li> </ul>	<ul style="list-style-type: none"> <li>● Kraftstoffzelle und Batterie wieder einlegen.</li> </ul>	<ul style="list-style-type: none"> <li>● Zainstalować ogniwo paliwowe oraz akumulator.</li> </ul>

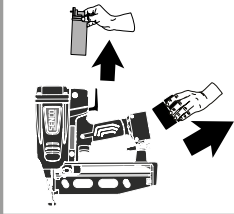

- Avant d'essayer de retirer un clou coincé, penser à enlever pile à combustible et batterie.

- Irrota polttokenno ja akku ennen kuin yrität irrottaa jumissa olevan kiinnikkeen.

- Verwijder de brandstofcel en de batterij voor u een geblokkeerd bevestigingsmiddel probeert te verwijderen.

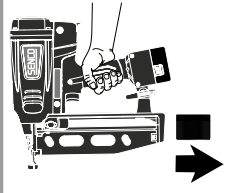

- Tirez en arrière le sabot du chargeur dans la position de "verrouillage" et enlevez les projectiles.

- Vedä syöttäjä taaksepäin lukitusasentoon ja poista makasiinissa olevat kiinnittimet.

- Plaats het magazijn in de "gesloten positie" en verwijder de bevestigigers.

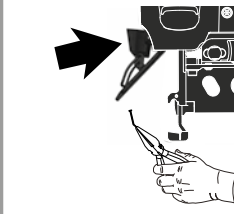

- Relâchez le loquet "E-Z" et ouvrez le volet de front. Enlevez le projectile coincé. Fermez le volet de front et le loquet.

- Avaa E-Z Clear-lukko ja etulevy. Poista juuttunut kiinnitin. Sulje etulevy ja lukitse.

- Open de E-Z veiligheidsgrendel, open de klep, neem de klemmende niet weg. Sluit de klep en vergrendel.

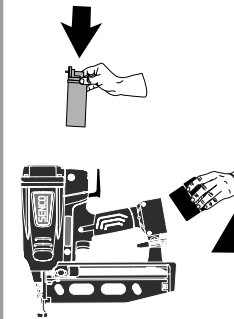

- Remette en place pile à combustible et batterie.

- Asenna polttokenno ja akku takaisin.

- Plaats de brandstofcel en de batterij terug.

Svenska

Dansk

Italian

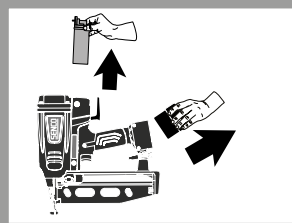

● Innan du försöker att ta bort ett fastkilat fästdon, ta bort bränslecellen och batteriet.

● Fjern brændselscellen og batteriet før et fastsiddende søm fjernes.

● Prima di tentare di rimuovere un elemento di fissaggio incastrato, rimuovere la cella a combustibile e la batteria.

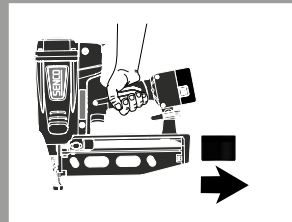

● Drag matnings mekanismen bakåt till sitt låsta läge och tag ut klammren ur magasinet

● Træk skyderen tilbage til låst position og fjern befæstigelsen.

● Tirate indietro la slitta porta-graffe nella posizione "bloccato" e rimuovete le graffe.

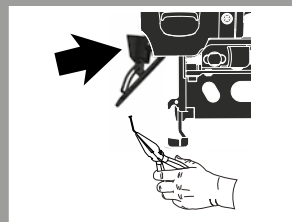

● Lossa "E-Z Clear" spännet och öppna luckan. Tag ut det fastklämda klamret. Stäng luckan och återställ spännet.

● E-Z låsen frigøres, og klappen åbnes. Fjern den fastklemte befæstigelse. Luk klappen og låsen.

● Sganciate la chiusura trasparente E-Z e aprite lo sportello. Rimuovete le graffe inceppate. Chiudete lo sportello e la chiusura

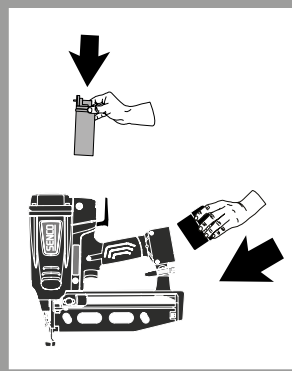

● Ladda om bränslecellen och batteriet.

● Sæt sømbåndet i igen.

● Ricaricare il nastro di chiodi.

Español

Greek

Russian

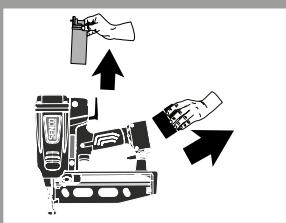

● Antes de intentar la extracción de un sujetador atascado, extraiga la pila de combustible y la batería.

● Πριν επιχειρήσετε να αφαιρέσετε ένα μπλοκαρισμένο καρφί, βγάλτε το κελί καυσίμου και την μπαταρία.

● Перед тем как пытаться извлечь заклинивший в инструменте гвоздь, необходимо снять топливный элемент и батарею.

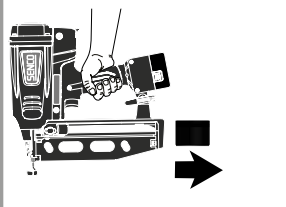

● Tire del alimentador hacia atrás a la posición "cerrada" y retire las grapas

● Τραβήξτε το παπούτσι τροφοδοσίας πίσω στη θέση "κλειδωμένο" και αφαιρέστε τους συνδετήρες.

● Верните башмак податчика в положение «заблокировано» и удалите скобы.

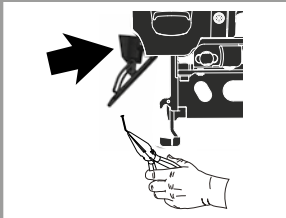

● Suelte el pestillo de alivio fácil (E-Z) y abra la puerta. Retire la grapa atascado. Cierre la puerta con pestillo.

● Απελευθέρωση E-Z Ξεβιδώστε την ασφάλεια και ανοίξτε την πόρτα. Αφαιρέστε το μπλοκαρισμένο συνδετήρα. Κλείστε την πόρτα και το μάνδαλο.

● Отпустить E-Z Очистить защелку и открыть дверь. Удалить замятую застёжку. Закройте дверь и защелку.

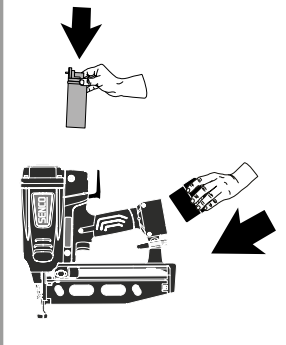

● Vuelva a cargar la tira de clavos.

● Φορτώστε ξανά τη σειρά καρφιών.

● Установить обратно топливный элемент и батарею.

## Maintenance

## Wartung

## Konserwacja

## English

## Deutsch

## Polski

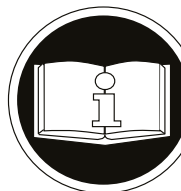
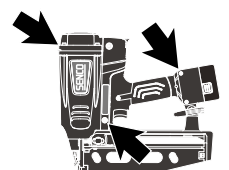
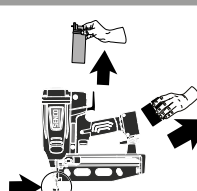
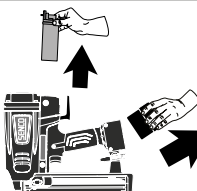
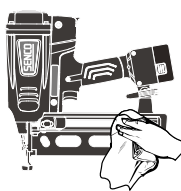
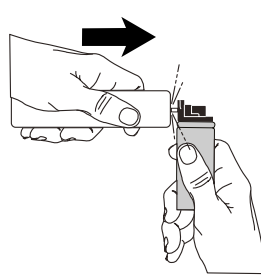
	<ul style="list-style-type: none"> <li>● Read section titled "Safety Warnings" before maintaining tool. The fastener driving tool should be serviced properly and at regular intervals in accordance with the manufacturer's instructions.</li> </ul>	<ul style="list-style-type: none"> <li>● Lesen Sie den Abschnitt "Sicherheitswarnungen", bevor Sie das Werkzeug warten. Das Nagler-Werkzeug sollte in regelmäßigen Abständen entsprechend den Anleitungen des Herstellers gewartet werden.</li> </ul>	<ul style="list-style-type: none"> <li>● Przed rozpoczęciem konserwacji narzędzia należy przeczytać rozdział pt. „Ostrzeżenia dot. bezpieczeństwa”. Wbijarka do elementów mocujących wymaga odpowiedniego serwisowania w regularnych odstępach czasu, zgodnie z instrukcjami producenta.</li> </ul>
	<ul style="list-style-type: none"> <li>● All screws should be kept tight. Loose screws result in unsafe operation and parts breakage.</li> </ul>	<ul style="list-style-type: none"> <li>● Alle Schrauben müssen fest angezogen bleiben. Lose Schrauben verursachen einen unsicheren Betrieb und Teilebruch.</li> </ul>	<ul style="list-style-type: none"> <li>● Wszelkie wkręty i nakrętki winny być zawsze dokręcone. Poluzowane wkręty powodują zagrożenie oraz uszkodzenia części.</li> </ul>
	<ul style="list-style-type: none"> <li>● With tool unpowered, make daily inspection to assure free movement of safety element and trigger. Do not use tool if safety element or trigger sticks or binds.</li> </ul>	<ul style="list-style-type: none"> <li>● Führen Sie täglich ohne eingelegte Kraftstoffzelle und Batterie eine Inspektion durch, um die freie Bewegung des Sicherheitselements und des Auslösers sicherzustellen. Benutzen Sie das Werkzeug nicht, wenn das Sicherheitselement oder der Auslöser hakt oder festsetzt.</li> </ul>	<ul style="list-style-type: none"> <li>● Przy odłączonym zasilaniu narzędzia, należy codziennie kontrolować swobodę ruchów bezpiecznika oraz spustu. Zabrania się używania narzędzia jeżeli bezpiecznik lub spust zacina bądź zakleszcza się.</li> </ul>
	<ul style="list-style-type: none"> <li>● Always remove battery and fuel cell at end of day and before storing tool in tool case. Always store and transport in original SENCO tool case</li> </ul>	<ul style="list-style-type: none"> <li>● Entfernen Sie zum Arbeitende immer die Batterie und die Kraftstoffzelle, bevor Sie das Werkzeug im Werkzeugkoffer aufbewahren. Lagern und transportieren Sie es immer im SENCO-Werkzeugkoffer.</li> </ul>	<ul style="list-style-type: none"> <li>● Po zakończeniu dnia pracy oraz przed umieszczeniem narzędzia w skrzynce do przechowywania, należy zawsze wyjąć akumulator i ogniwo paliwowe. Narzędzie należy przechowywać i transportować w oryginalnej skrzynce SENCO.</li> </ul>
	<ul style="list-style-type: none"> <li>● Wipe tool clean daily and inspect for wear. SENCO recommends the combustion chamber be cleaned on average every 3 months or, once 8-9 fuel cells (10,000 shots) have been used in the tool. The air filter at the top of the tool should be cleaned every two days. Extremely dusty or debris-filled environments may cause the tool to need cleaning more often. Use only non-flammable cleaning solutions. DO NOT SOAK. <b>Caution:</b> Such solutions may damage O-rings and other tool parts.</li> </ul>	<ul style="list-style-type: none"> <li>● Wischen Sie das Werkzeug täglich sauber und untersuchen Sie es auf Abnutzungen. SENCO empfiehlt die Verbrennungskammer im Durchschnitt alle 3 Monate zu reinigen oder nachdem 8-9 Brennstoffzellen (10.000 Einschläge) am Werkzeug verwendet wurden. Das Luftfilter oben am Werkzeug muss alle zwei Tage gereinigt werden. Bei extrem staubigem oder schmutzigem Umfeld muss das Werkzeug eventuell häufiger gereinigt werden. Nur nicht entflammare Reinigungslösungen verwenden. NICHT UNTERTAUCHEN. <b>Achtung:</b> Solche Lösungen können O-Ringe und andere Teile des Werkzeugs beschädigen.</li> </ul>	<ul style="list-style-type: none"> <li>● Narzędzie należy czyścić codziennie oraz kontrolować czy poszczególne części nie wymagają wymiany. SENCO zaleca czyszczenie komory spalania średnio co 3 miesiące, lub po zużyciu 8-9 ogniwiw paliwowych (10,000 zszyc). Filtr powietrza znajdujący się w górnej części urządzenia należy czyścić co dwa dni. Jeśli narzędzie używane jest w miejscach zakurzonych, może ono wymagać częstszego czyszczenia. Do czyszczenia używać środków niepalnych. <b>CHRONIĆ PRZED WODĄ.</b> <b>Uwaga:</b> Środki takie mogą uszkodzić pierścienie O-ring i inne części urządzenia.</li> </ul>
	<ul style="list-style-type: none"> <li>● NEVER PERFORM THIS TEST NEAR AN OPEN FLAME, SPARKS OR WHILE SMOKING OR WHERE FUEL MAY GET IN YOUR EYES. To determine if fuel cell has any fuel inside, hold in upright position and place a solid object against the metering stem. Gently push in three to four times, a small amount of fuel should be released each time. If no fuel is released, dispose of fuel cell properly.   Wear safety glasses when performing this test.</li> </ul>	<ul style="list-style-type: none"> <li>● FÜHREN SIE DIESEN TEST NIEMALS IN DER NÄHE EINER OFFENEN FLAMME ODER FUNKEN DURCH, WENN SIE DABEI RAUCHEN ODER WO DER KRAFTSTOFF IN IHRE AUGEN GERATEN KANN. Um zu bestimmen, ob die Kraftstoffzelle noch Kraftstoff enthält, halten Sie diese in aufrechter Position und platzieren Sie ein festes Objekt gegen den Dosierungsschaft. Drücken Sie drei bis vier Male, wobei jedes Mal eine kleine Kraftstoffmenge freigesetzt werden sollte. Wenn kein Kraftstoff austritt, entsorgen Sie vorschriftsmäßig die Kraftstoffzelle.   Tragen Sie bei der Durchführung dieses Tests eine Schutzbrille.</li> </ul>	<ul style="list-style-type: none"> <li>● ZABRANIA SIĘ WYKONYWANIA PONIŻSZEGO TESTU W POBLIŻU OTWARTEGO OGNIA, ISKIER, PODCZAS PALENIA TYTONIU, A TAKŻE W SYTUACJACH GDY PALIWO MOŻE DOSTAĆ SIĘ DO OCZU. Aby ustalić, czy ogniwo paliwowe zawiera paliwo, należy ustawić je w pozycji pionowej i umieścić twardy przedmiot na trzonie odmierającym. Delikatnie nacisnąć trzy do czterech razy. Za każdym razem powinna zostać uwolniona niewielka ilość paliwa. Jeżeli paliwo nie jest uwalniane, ogniwo paliwowe należy usunąć we właściwy sposób. Podczas wykonywania tego testu, załóż okulary ochronne.</li> </ul>

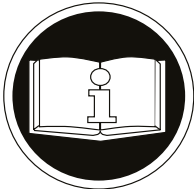
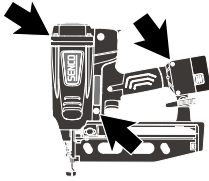
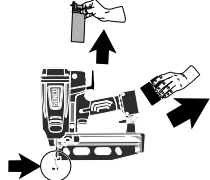
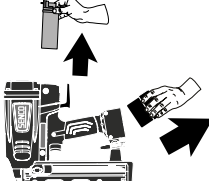
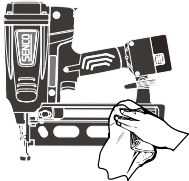
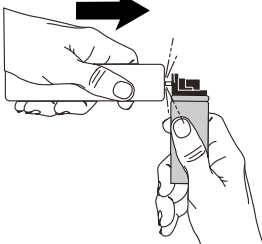
	Entretien Français	Huolto Suomi	Onderhoud Nederlands
	<ul style="list-style-type: none"> <li>Lisez la section intitulée « Conseils de sécurité » avant d'entretenir l'outil. L'outil à enfoncer des clous doit être correctement entretenu à intervalles réguliers en conformité avec les instructions du constructeur.</li> </ul>	<ul style="list-style-type: none"> <li>Lue osa "Turvallisuusvaroitukset" ennen työkalun huoltoa. Kiinnikenaualain on huollettava oikein ja säännöllisesti valmistajan antamien ohjeiden mukaan.</li> </ul>	<ul style="list-style-type: none"> <li>Lees het gedeelte "Veiligheidsaanschuwingen" voor u onderhoud uitvoert. Heet gereedschap moet correct en regelmatig worden onderhouden, volgens de voorschriften van de fabrikant.</li> </ul>
	<ul style="list-style-type: none"> <li>Toutes les vis doivent être maintenues serrées. Des vis lâches entraînent un fonctionnement dangereux et des brisures de pièces.</li> </ul>	<ul style="list-style-type: none"> <li>Kaikkien ruuvien on oltava tiukalla. Löysät ruuvit johtavat ei-turvalliseen toimintaan ja osien hajoamiseen.</li> </ul>	<ul style="list-style-type: none"> <li>Zorg dat alle schroeven goed bevestigd zijn. Loss schroeven maken het gereedschap veilig en kunnen onderdelen beschadigen.</li> </ul>
	<ul style="list-style-type: none"> <li>L'outil n'étant pas alimenté, effectuez une inspection quotidienne pour vérifier le libre mouvement du dispositif de sécurité et de la détente. N'utilisez pas l'outil si l'un ou l'autre est grippé ou coincé.</li> </ul>	<ul style="list-style-type: none"> <li>Irrota työkalu voimanlähteestä. Tarkista päivittäin, että varmistin ja liipaisin liikkuvat vapaasti. Älä käytä työkalua, jos varmistin tai liipaisin jää kiinni tai jumiutuu.</li> </ul>	<ul style="list-style-type: none"> <li>Controleer elke dag of de beveiliging en de trekker vrij kunnen bewegen, terwijl de batterij en de brandstofcel verwijderd zijn. Gebruik het gereedschap niet als een beveiliging of de trekker klemt of blokkeert.</li> </ul>
	<ul style="list-style-type: none"> <li>Enlevez toujours la batterie et la pile à combustible avant d'enfermer l'outil dans sa boîte. Transportez toujours l'outil dans sa boîte SENCO d'origine.</li> </ul>	<ul style="list-style-type: none"> <li>Irrota aina akku ja polttokennon päivän päätteeksi ja ennen työkalun asettamista työkalukoteloon. Säilytä ja kuljeta työkalu aina alkuperäisessä SENCO-tökalukotelossa.</li> </ul>	<ul style="list-style-type: none"> <li>Verwijder op het einde van de dag de batterij en de brandstofcel voor u het gereedschap in zijn koffer opbergt. Bewaar en transporteer het gereedschap altijd in de oorspronkelijke SENCO-koffer.</li> </ul>
	<ul style="list-style-type: none"> <li>Essayez l'outil quotidiennement et inspectez-le pour déceler une usure. SENCO recommande de nettoyer la chambre de combustion en moyenne tous les 3 mois, ou après que 8-9 piles à combustible (10 000 coups) aient été utilisées dans l'outil. Le filtre à air sur le dessus de l'outil doit être nettoyé tous les deux jours. Des environnements poussiéreux ou avec beaucoup de débris peuvent nécessiter un nettoyage plus fréquent de l'outil. N'utilisez que des solutions de nettoyage ininflammables. <b>NE TREMPEZ JAMAIS L'OUTIL.</b> Attention : Certaines solutions peuvent endommager les joints toriques et d'autres parties de l'outil.</li> </ul>	<ul style="list-style-type: none"> <li>Pyyhi naulain puhtaaksi päivittäin ja tarkista kulumien varalta. SENCO suosittelee palokammion puhdistusta noin kolmen kuukauden välein, tai 8-9 polttokennon käytön (10 000 laukaisun) jälkeen. Työkalun yläosassa oleva ilmansuodatin tulee puhdistaa joka toinen päivä. Työskenneltäessä erittäin pölyisissä tai roskaisissa olosuhteissa saattaa puhdistus olla tarpeen useamminkin. Käytä vain leimahtamattomia puhdistusnesteitä. <b>ÄLÄ UPOTA NESTEESÄEN.</b> Huomio: Puhdistusaineet saattavat vahingoittaa tiivisteitä tai työkalun muita osia.</li> </ul>	<ul style="list-style-type: none"> <li>Veeg het apparaat dagelijks schoon en controleer voor gebruik. SENCO adviseert om de combustin chamber elke 3 maanden schoon te maken, wanneer er 8-9 gas cellen (10.000 schoten) gebruikt zijn. De lucht filter boven op het apparaat zal om de twee dagen schoon gemaakt moeten worden. Extreem stoffige omgevingen zorgen ervoor dat het apparaat vaker schoongemaakt moet worden. Gebruik alleen niet-vlambare schoonmaakmiddelen. <b>NIET LATEN WEKEN.</b> Waarschuwing: Deze middelen kunnen schade aanbrengen aan o-ringen en andere onderdelen.</li> </ul>
	<ul style="list-style-type: none"> <li><b>Ne jamais faire ce test près d'une flamme nue, d'étincelles ou en fumant, ou si du combustible peut toucher vos yeux.</b> Pour déterminer si la pile à combustible en contient encore, tenez l'outil droit et placez un objet solide contre la tige de dosage. Poussez doucement trois à quatre fois, une petite quantité de carburant doit s'échapper à chaque fois. Si ce n'est pas le cas, la pile à combustible est à mettre au rebut de façon appropriée.</li> </ul> <p>Portez des lunettes de sécurité pour effectuer ce test.</p>	<ul style="list-style-type: none"> <li><b>ÄLÄ KOSKAAN TEE TÄTÄ TESTIÄ AVOTULEN TAI KIPINÖIDEN LÄHELLÄ TAI TU-PAKOIDESSASI TAI PAIKASSA, JOSSA POLTTOAINETTA VOI JOUTUA SILMIISI.</b> Määritä onko polttokennon sisällä polttoainetta pitämällä kennoa pystyasennossa ja asettamalla kiinteä esine mittausrunkoa vasten. Paina varovasti sisään kolme tai neljä kertaa. Joka kerralla tulisi vapautua pieni määrä polttoainetta. Jos polttoainetta ei vapaudu, hävitä polttokenno oikein.</li> </ul> <p>Käytä suojalaseja testiä suorittaessasi.</p>	<ul style="list-style-type: none"> <li><b>VOER DEZE TEST NOOIT UIT IN DE NABIJHEID VAN OPEN VUUR OF VONKEN, TERWIJL U ROOKT OF WANNEER BRANDSTOF IN UW OGEN KAN KOMEN.</b> Om te kijken of de brandstofcel nog brandstof bevat, plaatst u ze overeind en houdt u een hard voorwerp tegen de meetstift. Druk drie of vier keer zachtjes: er moet elke keer een kleine hoeveelheid brandstof ontsnappen. Als geen brandstof ontsnapt, moet u de brandstofcel volgens de voorschriften opruimen.</li> </ul> <p>Gebruik veiligheidsbrillen tijdens het uitvoeren van deze tests.</p>

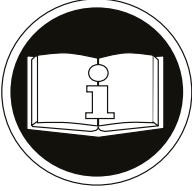
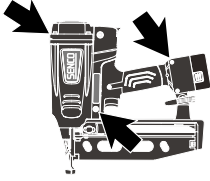
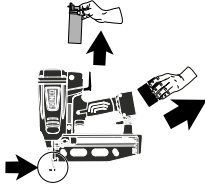
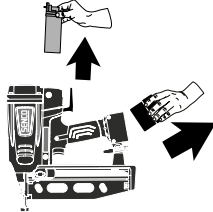
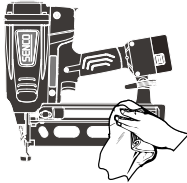
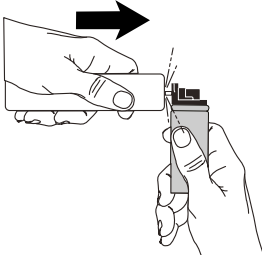
	Underhåll	Vedligeholdelse	Manutenzione
	Svenska	Dansk	Italian
	<ul style="list-style-type: none"> <li>● Läs avsnittet med titel "Säkerhetsvarningar" innan du utför underhåll på verktyget. Fästdonets hejare bör underhållas ordentligt och vid jämna mellanrum enligt tillverkarens anvisningar.</li> </ul>	<ul style="list-style-type: none"> <li>● Læs afsnittet med overskriften "Sikkerhedsadvarsler" før værktøjet vedligeholdes. Sømpistolens hejare bør vedligeholdes korrekt og i regelmæssige intervaller i henhold til producentens vejledninger.</li> </ul>	<ul style="list-style-type: none"> <li>● Leggere la sezione intitolata "Avvertenze di sicurezza" prima di procedere alla manutenzione dell'utensile. La chiodatrice deve essere soggetta ad adeguata e regolare manutenzione agli intervalli previsti, in base alle istruzioni del costruttore.</li> </ul>
	<ul style="list-style-type: none"> <li>● All skruvar bör hållas åtdragna. Lösa skruvar kan medföra osäker funktion och att delar går sönder.</li> </ul>	<ul style="list-style-type: none"> <li>● Alle skruer skal holdes fastspændt. Løse skruer medfører farlig drift og beskadigelse af dele.</li> </ul>	<ul style="list-style-type: none"> <li>● Tenere serrate tutte le viti. La presenza di viti allentate compromette la sicurezza d'uso e può comportare la rottura di parti.</li> </ul>
	<ul style="list-style-type: none"> <li>● Med verktyget strömlöst, utför dagliga inspektioner för att konstatera obehindrad rörelse av avtryckaren och säkerhetselementet. Använd inte verktyget om säkerhetselementet eller avtryckaren fastnar eller kärvar.</li> </ul>	<ul style="list-style-type: none"> <li>● Udfør dagligt eftersyn, når værktøjet er frakoblet, for at sikre fri bevægelse af sikringselementet og udløseren. Værktøjet må ikke anvendes hvis sikringselementet eller udløseren bliver hængende eller binder.</li> </ul>	<ul style="list-style-type: none"> <li>● Con l'utensile scollegato, eseguire un'ispezione giornaliera verificando che la sicura ed il grilletto siano liberi di muoversi. Non utilizzare l'utensile se la sicura o il grilletto sono inceppati o grippati.</li> </ul>
	<ul style="list-style-type: none"> <li>● Ta alltid bort batteriet och bränslecellen vid dagens slut innan verktyget förvaras i verktygslåda. Förvara och transportera alltid verktyget i original SENCO verktygslåda.</li> </ul>	<ul style="list-style-type: none"> <li>● Batteriet og brændselscellen skal altid fjernes efter brug og før værktøjet lægges til opbevaring i en kasse. Værktøjet skal altid opbevares og transporteres i en original SENCO værktøjskasse.</li> </ul>	<ul style="list-style-type: none"> <li>● Al termine della giornata e prima di riporre l'utensile nell'apposita custodia, rimuovere la batteria e la cella a combustibile. Riporre e trasportare l'utensile nella custodia originale SENCO.</li> </ul>
	<ul style="list-style-type: none"> <li>● Torka rent verktyget och kolla för slitage. SENCO rekommenderar att i genomsnitt bör förbränningskammaren rengöras var tredje månad eller när 8-9 bränsleceller (10 000 avfyringar) har använts i verktyget. Luftfiltret längst upp på verktyget bör rengöras varannan dag. Miljöer där det finns mycket damm eller skräp kan göra att verktyget måste göras rent oftare. Använd endast flamsäkra rengöringsmedel. <b>BLÖTLÄGG INTE.</b> Varning: Sådana lösningar kan eventuellt skada O-ringar och andra verktygsdelar.</li> </ul>	<ul style="list-style-type: none"> <li>● Aftør værktøjet dagligt og kontrollér for slitage. SENCO anbefaler rensning af forbrændingskammeret cirka hver 3. måned, eller efter der er opbrugt 8-9 brændstofceller (10.000 skud) i værktøjet. Luftfiltret øverst på værktøjet bør renses hver anden dag. Ekstremt støvede eller forurenede omgivelser kan medføre, at værktøjet skal renses oftere. Der må kun bruges ikke-brændbare rensesvæsker. <b>MÅ IKKE NEDSÆNKES I VÆSKE.</b> Forsigtigt: Væsker kan beskadige O-ringe og andre værktøjsdele.</li> </ul>	<ul style="list-style-type: none"> <li>● Pulire l'utensile quotidianamente e verificarne l'usura. SENCO consiglia di pulire la camera di combustione di media ogni 3 mesi oppure, una volta impiegate 8-9 celle di combustibile (10.000 azionamenti). Il filtro dell'aria sulla sommità dell'utensile deve essere pulito ogni due giorni. In ambienti estremamente polverosi o in presenza di impurità è possibile che si renda necessaria una pulizia più frequente dell'utensile. Usare esclusivamente soluzioni detergenti non infiammabili. <b>NON IMMERGERE.</b> Attenzione: queste soluzioni possono danneggiare gli O-ring ed altre parti dell'utensile.</li> </ul>
	<ul style="list-style-type: none"> <li>● UTFÖR ALDRIG DETTA TEST NÄRA EN ÖPPEN LÅGA, GNISTOR ELLER NÄR DU RÖKER ELLER DÄR DU KAN FÅ BRÄNSLET I ÖGONEN. För att fastslå om bränslecellen har bränsle kvar, håll i upprätt läge och sätt ett fast föremål mot doseringsröret. Tryck sakta in tre till fyra gånger; en liten mängd bränsle bör frigöras varje gång. Om inget bränsle frigöras, kassera bränslecellen på rätt sätt.</li> </ul> <p>Ha alltid på skyddsglasögon när du utför denna test.</p>	<ul style="list-style-type: none"> <li>● DENNE TEST MÅ ALDRIG FORETAGES I NÆRHEDEDEN AF ÅBEN ILD, GNISTER ELLER NÅR DER RYGES ELLER HVIS DER KAN KOMME BRÆNDSTOF I ØJNENE. For at fastlægge om brændselscellen har noget brændstof indeni, skalden holdes opretstående, og der anbringes en solid genstand mod doseringsspindlen. Tryk forsigtigt ind tre eller fire gange, og der bør frigives en mindre mængde brændstof hver gang. Hvis der ikke frigives noget brændstof, kan brændselscellen bortskaffes på passende måde.</li> </ul> <p>Bær sikkerhedsbriller når denne test foretages.</p>	<ul style="list-style-type: none"> <li>● NON EFFETTUARE QUESTA PROVA PRESSO FIAMME LIBERE, SCINTILLE O IN LUOGHI OVE ESISTA IL RISCHIO DI INGRESSO DEL CARBURANTE NEGLI OCCHI. Per stabilire se una cella a combustibile contiene carburante, tenerla in verticale e porre un oggetto solido contro lo stelo della valvola dosatrice. Spingere dolcemente all'intero tre-quattro volte; ogni volta, deve fuoriuscire una piccola quantità di carburante. In caso contrario, smaltire la cella a combustibile adeguatamente.</li> </ul> <p>Indossare occhiali di sicurezza quando si esegue questa prova.</p>



Mantenimiento

Συντήρηση

Техобслуживание

Español

Greek

Russian

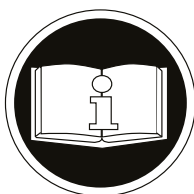

● Antes de efectuar el mantenimiento de la herramienta, lea la sección titulada 'Avisos de seguridad'. La herramienta para clavar sujetadores debe mantenerse en forma adecuada y a intervalos regulares, de conformidad con las instrucciones del fabricante.

● Πριν από οποιαδήποτε εργασία συντήρησης στο εργαλείο, διαβάστε την ενότητα με τίτλο «Προειδοποιήσεις για την ασφάλεια». Θα πρέπει να συντηρείτε το καρφωτικό σωστά σε τακτικά χρονικά διαστήματα, σύμφωνα με τις οδηγίες του κατασκευαστή.

● Перед началом работ по техобслуживанию необходимо изучить главу «Меры по технике безопасности». Техобслуживание инструмента для забивки гвоздей необходимо проводить регулярно и в соответствии с инструкциями производителя.

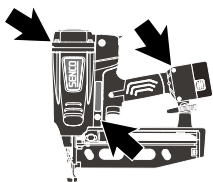

● Todos los tornillos deben mantenerse bien apretados. Los tornillos flojos dan como resultado un funcionamiento inseguro, y la rotura de piezas.

● Όλες οι βίδες θα πρέπει να είναι σφιγμένες. Οι χαλαρές βίδες έχουν ως αποτέλεσμα την ανασφαλή λειτουργία και το σπάσιμο των εξαρτημάτων.

● Все винты должны быть надежно затянуты. Слабо затянутые винты создают опасность при работе и приводят к поломкам.

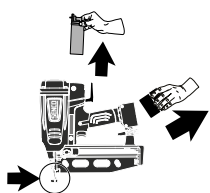

● Con la herramienta desenergizada, haga una inspección diaria para asegurarse de la libertad de movimiento del elemento de seguridad y del gatillo. No utilice la herramienta si el elemento de seguridad o el gatillo se atascan o endurecen.

● Χωρίς να τροφοδοτείται το εργαλείο, ελέγξτε το σε καθημερινή βάση για να εξασφαλίσετε ότι η ασφάλεια και η σκανδάλη κινούνται ελεύθερα. Μη χρησιμοποιείτε το εργαλείο εάν η ασφάλεια ή η σκανδάλη κολλάνε ή εμποδίζονται.

● Необходимо ежедневно при снятых элементах питания проводить проверку свободного перемещения предохранителя и курка. Запрещается пользоваться инструментом, если предохранитель или курок заклинивает или заедает.

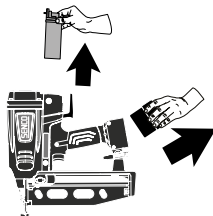

● Extraiga siempre la batería y la pila de combustible al fin del día, y antes de guardar la herramienta en su caja. Almacene y transporte siempre la herramienta en la caja original de Senco.

● Να βγάζετε πάντα την μπαταρία και το κελί καυσίμου στο τέλος της ημέρας και πριν φυλάξετε το εργαλείο στη θήκη του. Να φυλάσσετε και να μεταφέρετε το εργαλείο στη γνήσια θήκη Senco του.

● Необходимо всегда после рабочего дня извлекать батарею и топливный элемент. То же самое перед тем, как укладывать инструмент для хранения в ящик для инструмента. Для хранения и транспортировки следует всегда использовать оригинальный ящик для инструмента Senco.

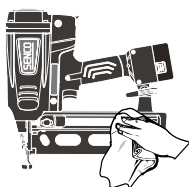

● Limpie la herramienta diariamente y verifique si hay desgaste. Senco recomienda limpiar la cámara de combustión cada 3 meses en promedio, o una vez que se hayan usado en la herramienta 8 o 9 pilas de combustible (10 000 inserciones). El filtro de aire que está en la parte superior de la herramienta debe limpiarse cada dos días. Los ambientes extremadamente polvorientos o llenos de desperdicios pueden hacer que se necesite limpiar la herramienta más a menudo. Utilice únicamente soluciones limpiadoras no inflamables. NO LA REMOJE. Precaución: esas soluciones pueden dañar las juntas tóricas ('O-rings') y otras piezas de la herramienta.

● Καθαρίστε το εργαλείο κάθε ημέρα σκουπίζοντάς το και ελέγξτε το για φθορά. Η Senco συνιστά να καθαρίζετε το θάλαμο καύσης κάθε 3 μήνες, κατά μέσο όρο ή όταν έχουν χρησιμοποιηθεί 8 έως 9 κελιά καυσίμου (10.000 εκτοξεύσεις) στο εργαλείο. Πρέπει να καθαρίζετε το φίλτρο αέρα στο επάνω μέρος του εργαλείου κάθε δύο ημέρες. Ενδέχεται να πρέπει να καθαρίζετε το εργαλείο πιο συχνά σε περιβάλλον με υπερβολική σκόνη ή πολλές βρομιές. Να χρησιμοποιείτε μόνο μη εύφλεκτα καθαριστικά διαλυμένα. ΜΗΝ ΤΟ ΔΙΑΠΟΤΙΖΕΤΕ ΣΕ ΥΓΡΑ. Προσοχή: Τα διαλυμένα αυτά μπορεί να προκαλέσουν βλάβη στους δακτύλιους και στα άλλα εξαρτήματα του εργαλείου.

● Инструмент следует ежедневно протирать дочиستا и проверять на износ. Компания Senco рекомендует выполнять чистку камеры сгорания в среднем через каждые 3 месяца или после израсходования 8-9 топливных элементов (10000 выстрелов). Воздушный фильтр, расположенный на верхней части инструмента, необходимо прочищать через каждые два дня. Если эксплуатация выполняется в исключительно пыльной или загрязненной среде, то, возможно, потребуется более частая чистка инструмента. Для чистки используйте только невоспламеняющиеся мощные средства. НЕ ПОГРУЖАЙТЕ ИНСТРУМЕНТ В МОЮЩЕЕ СРЕДСТВО. Внимание: Моющие средства могут повредить уплотнительные кольца и другие детали инструмента.

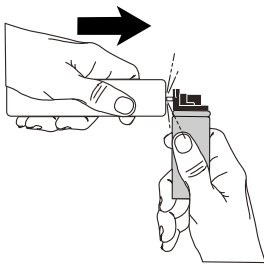

● NO REALICE NUNCA ESTA PRUEBA CERCA DE UNA LLAMA EXPUESTA O CHISPAS, MIENTRAS FUMA, O DONDE PUEDA INGRESAR COMBUSTIBLE EN SUS OJOS. Para determinar si la pila de combustible tiene combustible adentro, sosténgala en posición vertical y colóquela un objeto sólido contra el vástago dosificador. Empuje suavemente tres o cuatro veces; en cada ocasión se liberará una pequeña cantidad de combustible. Si no se libera combustible, deseche la pila de combustible en forma adecuada. Cuando realice esta prueba, use gafas de seguridad.

● ΜΗΝ ΕΚΤΕΛΕΙΤΕ ΠΟΤΕ ΤΗ ΔΟΚΙΜΗ ΑΥΤΗ ΚΟΝΤΑ ΣΕ ΓΥΜΝΗ ΦΛΟΓΑ ΚΑΙ ΣΠΙΘΕΣ ΟΥΤΕ ΟΤΑΝ ΚΑΠΝΙΖΕΤΕ ΚΑΙ ΣΕ ΧΩΡΟΥΣ ΟΠΟΥ ΤΟ ΚΑΥΣΙΜΟ ΜΠΟΡΕΙ ΝΑ ΜΠΕΙ ΣΤΑ ΜΑΤΙΑ ΣΑΣ. Για να καθορίσετε εάν υπάρχει καύσιμο στο εσωτερικό του κελιού καυσίμου, κρατήστε το σε όρθια θέση και τοποθετήστε ένα στέρεο αντικείμενο επάνω στο στέλεχος της δοσιμετρικής βαλβίδας. Πιέστε απαλά προς τα μέσα τρεις ή τέσσερις φορές. Θα πρέπει να εκλύεται μια μικρή ποσότητα καυσίμου κάθε φορά. Εάν δεν εκλύεται καύσιμο, απορριψτε σωστά το κελί καυσίμου. Να φοράτε προστατευτικά γυαλιά όταν πραγματοποιείτε αυτήν τη δοκιμή.

● ЗАПРЕЩАЕТСЯ ПРОВОДИТЬ ЭТУ ПРОВЕРКУ ВОЗЛЕ ОТКРЫТОГО ОГНЯ, ИСКР ИЛИ ВО ВРЕМЯ КУРЕНИЯ ИЛИ В МЕСТАХ, ГДЕ ТОПЛИВО МОЖЕТ ПОПАСТЬ В ГЛАЗА. Чтобы определить, осталось ли топливо в топливном элементе, нужно, держа его вертикально и положив что-нибудь твердое на штырек дозатора, мягко на него нажать три или четыре раза. При этом должно выступить небольшое количество топлива при каждом нажатии. Если топливо не проступило, то топливный элемент следует надлежащим образом удалить. При выполнении этой проверки следует носить защитные очки.

Troubleshooting	Fehlersuche	Rozwiązywanie problemów
English	Deutsch	Polski
<p><b>WARNING</b> Repairs other than those described here should be performed only by trained, qualified personnel. Contact SENCO for information at: Pascallaan 88 8218 NJ Lelystad The Netherlands T + 31 320 295 575 F + 31 320 295 569 E-mail: info@kyocera-senco.eu www.kyocera-senco.eu</p> <p>● Read section titled "Safety Warnings" before maintaining tool.</p>	<p><b>WARNUNG</b> Andere Reparaturen als hierin beschrieben sollten nur von einem hierfür ausgebildeten und qualifizierten Fachmann durchgeführt werden. Informationen erhalten Sie von SENCO unter Pascallaan 88 8218 NJ Lelystad The Netherlands T + 31 320 295 575 F + 31 320 295 569 E-mail: info@kyocera-senco.eu www.kyocera-senco.eu</p> <p>● Lesen Sie den Abschnitt "Sicherheitswarnungen", bevor Sie das Werkzeug warten.</p>	<p><b>UWAGA!</b> Wszelkie naprawy poza opisanymi tutaj muszą być wykonywane wyłącznie przez przeszkolony i wykwalifikowany personel. Firma SENCO udziela stosownych informacji pod numerem telefonu Pascallaan 88 8218 NJ Lelystad The Netherlands T + 31 320 295 575 F + 31 320 295 569 E-mail: info@kyocera-senco.eu www.kyocera-senco.eu</p> <p>● Przed rozpoczęciem konserwacji narzędzia należy przeczytać rozdział pt. „Ostrzeżenia dot. bezpieczeństwa”.</p>
<p><b>SYMPTOM</b> Battery does not accept charge.</p> <p><b>SOLUTION</b> Monitor charging time to ensure battery has adequate time for recharging. Replace Battery. Replace charger. Warm battery indoors.</p>	<p><b>SYMPTOM</b> Die Batterie lässt sich nicht laden.</p> <p><b>LÖSUNG</b> Überwachen Sie die Ladezeit, um sicherzustellen, dass genügend Zeit für das Laden vorhanden ist. Batterie ersetzen Lader ersetzen Warm Batterie drinnen.</p>	<p><b>OBJAW</b> Akumulator nie daje się naładować.</p> <p><b>ROZWIĄZANIE</b> Skontrolować czas ładowania i upewnić się, że akumulator ma wystarczającą ilość czasu na naładowanie się. Wymienić akumulator. Wymienić ładowarkę. Ciepło wewnątrz baterii.</p>
<p><b>SYMPTOM</b> Charger gets hot, makes loud noise or smokes during charging.</p> <p><b>SOLUTION</b> Discontinue use immediately and unplug from power source. Dispose of charger and replace.</p>	<p><b>SYMPTOM</b> Lader wird heiß, gibt laute Geräusche von sich und raucht während des Ladens.</p> <p><b>LÖSUNG</b> Beenden Sie sofort den Betrieb und ziehen Sie den Netzstecker. Entsorgen und ersetzen Sie den Lader</p>	<p><b>OBJAW</b> Podczas ładowania ładowarka nagrzewa się do wysokiej temperatury, emituje głośne dźwięki lub dym.</p> <p><b>ROZWIĄZANIE</b> Niezwłocznie przerwać jej użytkowanie i odłączyć od źródła zasilania. Usunąć ładowarkę i wymienić na nową.</p>
<p><b>SYMPTOM</b> Fan does not run, tool indicator light is red.</p> <p><b>SOLUTION</b> Charge battery. Clean battery terminals with fine emery cloth.</p>	<p><b>SYMPTOM</b> Lüfter läuft nicht, Werkzeug-Kontrollleuchte leuchtet rot</p> <p><b>LÖSUNG</b> Batterie laden. Batterieanschlüsse mit einem feinen Schmirgelpapier reinigen.</p>	<p><b>OBJAW</b> Wentylator nie działa, lampka kontrolna narzędzia świeci kolorem czerwonym.</p> <p><b>ROZWIĄZANIE</b> Naładować akumulator. Oczyszczyć styki akumulatora drobnym płótnem szmerglowym.</p>
<p><b>SYMPTOM</b> Fan does not run, or runs slower than normal -tool indicator light is red.</p> <p><b>SOLUTION</b> Charge battery.</p>	<p><b>SYMPTOM</b> Lüfter läuft nicht oder langsamer als normal, Werkzeug-Kontrollleuchte leuchtet rot</p> <p><b>LÖSUNG</b> Batterie laden.</p>	<p><b>OBJAW</b> Wentylator nie działa lub działa wolniej niż normalnie. Lampka kontrolna narzędzia świeci kolorem czerwonym.</p> <p><b>ROZWIĄZANIE</b> Naładować akumulator.</p>
<p><b>SYMPTOM</b> Safety does not depress fully, tool does not operate.</p> <p><b>SOLUTION</b> Check safety, if unable to free up, return tool to authorized SENCO dealer for service. Remove and inspect safety. Clean and lubricate track with SENCO oil. Replace safety. Position follower behind fasteners.</p>	<p><b>SYMPTOM</b> Sicherheit lässt sich nicht voll durchdrücken und das Werkzeug funktioniert nicht.</p> <p><b>LÖSUNG</b> Sicherheit prüfen, wenn diese nicht vollständig frei gibt, das Werkzeug an einen SENCO-Vertragshändler zur Reparatur geben. Sicherheit entfernen und inspizieren. Führung reinigen und mit SENCO-Öl schmieren. Sicherheit wieder einsetzen Mittläufer hinter die Nägel positionieren.</p>	<p><b>OBJAW</b> Bezpiecznik nie wciska się całkowicie, narzędzie nie działa.</p> <p><b>ROZWIĄZANIE</b> Sprawdzić bezpiecznik. Jeżeli nie można go odblokować, należy dostarczyć narzędzie do autoryzowanego serwisu firmy SENCO. Zdemontować i skontrolować bezpiecznik. Oczyszczyć i nasmarować prowadnicę bezpiecznika olejem SENCO. Wymienić bezpiecznik. Umieścić popychacz za elementami mocującymi.</p>
<p><b>SYMPTOM</b> Tool will not cycle - fan runs.</p> <p><b>SOLUTION</b> Replace fuel cell. Remove cap and check spark lead, insert in spark plug, replace cap. Clean tool cylinder head and spark plug. Return tool to authorized SENCO dealer for service. Be sure tool safety is completely engaged. Be sure magazine has at least 7 or more fasteners to ensure lockout feature is not preventing actuation.</p>	<p><b>SYMPTOM</b> Werkzeug läuft nicht durch - Lüfter läuft.</p> <p><b>LÖSUNG</b> Kraftstoffzelle austauschen. Kappe entfernen und Zündkabel überprüfen, in die Zündkerze einführen, Kappe wieder aufsetzen. Werkzeug-Zylinderkopf und Zündkerze reinigen. Werkzeug zu einem SENCO-Vertragshändler zur Reparatur geben. Sicherstellen, dass die Werkzeug-Sicherheit vollständig eingerastet ist. Sicherstellen, dass im Magazin mindestens 7 oder mehr Nägel enthalten sind, um sicherzustellen, dass die Einschaltsperrung nicht die Aktivierung verhindert.</p>	<p><b>OBJAW</b> Narzędzie nie wykonuje cyklu pracy - wentylator pracuje.</p> <p><b>ROZWIĄZANIE</b> Wymienić ogniwo paliwowe. Zdjąć kołpak i sprawdzić przewod iskrownika, zamontować na świecy zapłonowej, założyć kołpak. Oczyszczyć głowicę cylindra narzędzia i świecę zapłonową. Dostarczyć narzędzie do autoryzowanego serwisu firmy SENCO. Upewnić się, czy bezpiecznik narzędzia został całkowicie uruchomiony. Sprawdzić, czy w magazynku znajduje się co najmniej 7 elementów mocujących, aby upewnić się, że blokada nie uniemożliwia pracy.</p>

**AVERTISSEMENT**

Les réparations autres que celles décrites ici doivent être réalisées uniquement par du personnel qualifié ayant reçu la formation appropriée. Pour toute information, prenez contact avec SENCO par téléphone en appelant Le Distributeur agréé. Pascallaan 88  
8218 NJ Lelystad  
The Netherlands  
T + 31 320 295 575  
F + 31 320 295 569  
E-mail: info@kyocera-senco.eu  
www.kyocera-senco.eu

- Lisez la section intitulée "Consignes de Sécurité" avant d'effectuer l'entretien de l'outil.

**SYMPTÔME**

La batterie n'accepte pas la charge.

**SOLUTION**

Surveiller le temps de charge pour laisser un délai suffisant à la recharge de batterie.  
Remplacer la batterie.  
Remplacer le chargeur.  
L'intérieur de la batterie chaude.

**SYMPTÔME**

Le chargeur chauffe, émet des forts bruits ou fume durant la charge.

**SOLUTION**

Arrêtez immédiatement l'utilisation en débranchant de la prise secteur.  
Mettez le chargeur au rebut et remplacez-le.

**SYMPTÔME**

Le ventilateur ne tourne pas, le voyant indicateur de l'outil est rouge.

**SOLUTION**

Chargez la batterie.  
Nettoyez les bornes de batterie avec de la toile émeri fine.

**SYMPTÔME**

Le ventilateur ne tourne pas ou tourne plus lentement que la normale, le voyant indicateur de l'outil est rouge.

**SOLUTION**

Chargez la batterie.

**SYMPTÔME**

La sécurité ne s'enfonce pas complètement, l'outil ne fonctionne pas.

**SOLUTION**

Vérifiez la sécurité, si elle ne peut pas se débloquer, renvoyez l'outil à un revendeur SENCO agréé pour réparation. Démontez et inspectez la sécurité. Nettoyez et lubrifiez le guidage avec de l'huile SENCO. Remplacez la sécurité. Positionnez le plateau de chargeur derrière les clous.

**SYMPTÔME**

L'outil n'effectue pas de cycles, le ventilateur tourne.

**SOLUTION**

Remplacez la pile à combustible. Enlevez le capuchon et vérifiez le fil d'étincelle, insérez-le dans la bougie et remplacez le capuchon. Nettoyez la tête de cylindre de l'outil et la bougie.  
Renvoyez l'outil à un revendeur SENCO agréé pour réparation. Assurez-vous que la sécurité de l'outil est complètement engagée.  
Assurez-vous que le magasin contient au moins 7 clous pour assurer que le dispositif de verrouillage n'empêche pas l'activation.

**VAROITUS**

Muut kuin tässä kuvatus korjaukset saa tehdä vain valtuutettu henkilöstö. Pyydä SENCO:ta lisätietoja numerosta. Pascallaan 88  
8218 NJ Lelystad  
The Netherlands  
T + 31 320 295 575  
F + 31 320 295 569  
E-mail: info@kyocera-senco.eu  
www.kyocera-senco.eu

- Lue osa "Turvallisuusvaroitukset" ennen työkalun huoltoa.

**OIRE**

Akku ei lataudu.

**RATKAISU**

Varmista, että akkua on ladattu riittävän pitkään.  
Vaihda akku.  
Vaihda laturi.  
Lämmin akku sisätiloissa.

**OIRE**

Laturi kuumenee, meluaa tai savuaa lataamisen aikana.

**RATKAISU**

Lopeta heti käyttö ja irrota virtajohto. Hävitä vanha laturi ja vaihda se uuteen.

**OIRE**

Puhallin ei toimi, työkalun merkivalo on punainen.

**RATKAISU**

Lataa akku.  
Puhdista akun navat sopivalla liinalla.

**OIRE**

Puhallin ei toimi tai toimii normaalia hitaammin, työkalun merkivalo on punainen.

**RATKAISU**

Lataa akku.

**OIRE**

Varmistin ei mene pohjaan, työkalu ei toimi.

**RATKAISU**

Tarkista varmistin. Jos se ei vapaudu, palauta työkalu valtuutetulle SENCO-jälleenmyyjälle huollettavaksi.  
Irrota ja tarkista varmistin. Puhdista ja voitele kisko SENCO-öljyllä.  
Vaihda varmistin.  
Sijoita seuran kiinnikkeiden taakse.

**OIRE**

Työkalu ei toimi – puhallin toimii.

**RATKAISU**

Vaihda polttokenno.  
Irrota kansi ja tarkista sytytysjohto, asenna sytytystulppa, asenna kansi takaisin.  
Puhdista työkalun sylinteripää ja sytytystulppa.  
Vie työkalu valtuutetulle SENCO-jälleenmyyjälle huollettavaksi.  
Varmista, että työkalun varmistin on kytketty.  
Varmista, että säiliössä on vähintään 7 tai useampia kiinnikkeitä, jotta lukitus toiminto ei estä aktivoitumista.

**WAARSCHUWING**

Andere reparaties dan degene die hier worden beschreven, mogen alleen door opgeleid, bevoegd personeel worden uitgevoerd. Neem contact op met SENCO op het nummer Pascallaan 88  
8218 NJ Lelystad  
The Netherlands  
T + 31 320 295 575  
F + 31 320 295 569  
E-mail: info@kyocera-senco.eu  
www.kyocera-senco.eu

- Lees het gedeelte "Veiligheidswaarschuwingen" voor u het gereedschap onderhoudt.

**SYMPTOOM**

Battery does not accept charge. De batterij laadt niet op.

**OPLOSSING**

Let op de laadtijd, om te kijken of de batterij voldoende tijd krijgt om te laden.  
Vervang de batterij.  
Vervang de lader.  
Warme accu binnenshuis.

**SYMPTOOM**

De lader wordt heet, maakt lawaai of rookt tijdens het laden.

**OPLOSSING**

Stop onmiddellijk met het laden.  
Neem de stekker uit het stopcontact. Ruim de lader op en gebruik een nieuwe.

**SYMPTOOM**

De ventilator werkt niet; de LED van het gereedschap brandt rood.

**OPLOSSING**

Laad de batterij.  
Reinig de batterijpolen met fijn schuurpapier.

**SYMPTOOM**

De ventilator draait niet of draait abnormaal traag - de verklekker van het gereedschap brandt rood.

**OPLOSSING**

Laad de batterij.

**SYMPTOOM**

De veiligheid wordt niet volledig ingedrukt, het gereedschap werkt niet.

**OPLOSSING**

Controleer de veiligheid. Als u ze kunt vrijmaken, moet u het gereedschap door een SENCO-dealer laten nakijken.  
Vrijder en inspecteer de veiligheid. Reinig en smeer de geleider met SENCO-olie.  
Vervang de veiligheid.  
Plaats de volger achter de bevestigingsmiddelen.

**SYMPTOOM**

Gereedschap werkt niet - ventilator draait.

**OPLOSSING**

Vervang de brandstofcel.  
Vrijder de kap en controleer de vonkleding. Plaats een bougie.  
Vervang de kap. plug.  
Reinig de cilinderkop en de bougie van het gereedschap.  
Breng het gereedschap naar een erkende SENCO-distributeur voor onderhoud.  
Zorg dat de veiligheid volledig ingedrukt is.  
Zorg dat het magazijn minstens 7 bevestigingsmiddelen bevat, om te voorkomen dat de vergrendeling het gereedschap blokkeert.

Felhantering	Fejlfinding	Ricerca guasti
Svenska	Dansk	Italian
<p><b>VARNING</b></p> <p>Reparationer andra än de som beskrivits här bör endast utföras av utbildad, kvalificerad personal. Kontakta SENCO för information vid Pascallaan 88 8218 NJ Lelystad The Netherlands T + 31 320 295 575 F + 31 320 295 569 E-mail: info@kyocera-senco.eu www.kyocera-senco.eu</p> <p>● Läs avsnittet med titeln "Säkerhetsvarningar" innan underhåll utföres på verktyget</p>	<p><b>ADVARSEL</b></p> <p>Øvrige reparationer, der ikke er beskrevet her, må kun udføres af uddannet, kvalificeret personale. Kontakt SENCO for information på Pascallaan 88 8218 NJ Lelystad The Netherlands T + 31 320 295 575 F + 31 320 295 569 E-mail: info@kyocera-senco.eu www.kyocera-senco.eu</p> <p>● Læs afsnittet med overskriften "Sikkerhedsadvarsler" før værktøjet vedligeholdes.</p>	<p><b>AVVERTENZA</b></p> <p>Eventuali riparazioni non specificate in questa sezione devono essere effettuate esclusivamente da personale addestrato e qualificato. Per informazioni, contattare SENCO al numero Pascallaan 88 8218 NJ Lelystad The Netherlands T + 31 320 295 575 F + 31 320 295 569 E-mail: info@kyocera-senco.eu www.kyocera-senco.eu</p> <p>● Leggere la sezione intitolata "Avvertenze di sicurezza" prima di procedere alla manutenzione dell'utensile.</p>
<p><b>SYMPTOM</b> Batteriet tar inte emot laddning.</p> <p><b>LÖSNING</b> Kontrollera laddningstiden för att tillförsäkra att batteriet har tillräcklig med laddningstid. Byt ut batteriet Byt ut laddaren Varm batteriet inomhus</p>	<p><b>SYMPTOM</b> Batteriet vil ikke oplade.</p> <p><b>LÖSNING</b> Overvåg opladningstiden for at sikre at batteriet har passende tid til opladning. Udskift batteriet. Udskift opladeren. Varm batteri indendørs.</p>	<p><b>SINTOMO</b> La batteria non si carica.</p> <p><b>SOLUZIONE</b> Controllare il tempo di ricarica della batteria per verificare che sia adeguato. Sostituire la batteria. Sostituire il caricabatterie. Interna della batteria calda.</p>
<p><b>SYMPTOM</b> Laddaren blir varm, ger ifrån sig högt ljud eller ryker under laddningen.</p> <p><b>LÖSNING</b> Avbryt genast användning och koppla loss strömkällan. Kassera laddaren och ersätt.</p>	<p><b>SYMPTOM</b> Opladeren bliver varm, støjer eller afgiver røg under opladning.</p> <p><b>LÖSNING</b> Afbrød anvendelsen øjeblikkeligt og tag den ud af strømkilden. Bortskaf opladeren og udskift den med en ny.</p>	<p><b>SINTOMO</b> Durante la carica, il caricabatterie si scalda, emette rumori o fumo.</p> <p><b>SOLUZIONE</b> Interrompere immediatamente l'uso e scollegarlo dall'alimentazione. Eliminare il caricabatterie e sostituirlo.</p>
<p><b>SYMPTOM</b> Fläkten går inte, verktygsindikatorlampan visar rött.</p> <p><b>LÖSNING</b> Ladda batteri. Rengör batteripoler med fin smärgelduk.</p>	<p><b>SYMPTOM</b> Ventilatoren kører ikke og værktøjsindikatorens lampe lyser rødt.</p> <p><b>LÖSNING</b> Oplad batteriet. Rengør batteriklemmerne med en fin smergelklud.</p>	<p><b>SINTOMO</b> La ventola non gira, la spia dell'utensile è rossa.</p> <p><b>SOLUZIONE</b> Caricare la batteria. Pulire i terminali della batteria con tela smeriglio di grana fine.</p>
<p><b>SYMPTOM</b> Fläkten går inte, eller går långsammare än normalt – verktygsindikatorlampan visar rött.</p> <p><b>LÖSNING</b> Ladda batteri.</p>	<p><b>SYMPTOM</b> Ventilatoren kører ikke, eller kører langsommere end normalt, og værktøjsindikatorens lampe lyser rødt.</p> <p><b>LÖSNING</b> Oplad batteriet.</p>	<p><b>SINTOMO</b> La ventola non gira o gira più lentamente del normale - la spia dell'utensile è rossa.</p> <p><b>SOLUZIONE</b> Caricare la batteria.</p>
<p><b>SYMPTOM</b> Säkerhetselementet trycks inte helt ner, verktyget fungerar inte.</p> <p><b>LÖSNING</b> Kontrollera säkerhetselementet. Om det inte kan frigöras, återlämna verktyget till en auktoriserad SENCO-handlare för service. Ta bort och undersök säkerhetselementet. Rengör och smörj bandet med SENCO-olja. Sätt tillbaka säkerhetselementet. Placera medbringaren bakom fästonden.</p>	<p><b>SYMPTOM</b> Sikringen kan ikke trykkes helt ind, værktøjet fungerer ikke.</p> <p><b>LÖSNING</b> Kontroller sikringen, hvis den ikke frigøres, returneres værktøjet til en autoriseret SENCO forhandler til service. Fjern og efterse sikringen. Rengør og smør føringen med SENCO olie. Udskift sikringen. Anbring påsætter bag fastgørelseselementerne.</p>	<p><b>SINTOMO</b> Non vi è completo rilascio della sicura, l'utensile non funziona.</p> <p><b>SOLUZIONE</b> Verificare che vi sia completo rilascio della sicura; in caso contrario, restituire l'utensile al concessionario autorizzato SENCO affinché esegua l'intervento appropriato. Rimuovere ed ispezionare la sicura. Pulire e lubrificare la pista con olio SENCO. Sostituire la sicura. Posizionare il rullino dietro gli elementi di fissaggio.</p>
<p><b>SYMPTOM</b> Verktyget cyklar inte – fläkten går.</p> <p><b>LÖSNING</b> Byt ut bränslecellen. Ta bort hatten och kontrollera gnistkabeln. För in tändstiftet, sätt tillbaka hatten. Rengör verktygets cylinderhuvudet till en auktoriserad SENCO-handlare för service. Se till att verktygets säkerhetselementet är helt inkopplat. Se till att magasinet har minst 7 eller fler fästdon för att säkerställa att spärrfunktionen inte hindrar igångsättningen.</p>	<p><b>SYMPTOM</b> Værktøjet fungerer ikke – ventilatoren kører.</p> <p><b>LÖSNING</b> Udskift brændselscellen. Fjern hættten og kontroller tændingen, isæt tændrør, sæt hættten på igen. Rengør værktøjets cylinderhoved og tændrør. Returner værktøjet til en autoriseret SENCO forhandler til service. Sørg for at værktøjets sikring er helt tilkoblet. Sørg for at magasinet mindst har 7 eller flere fastgørelseselementer for at sikre at sikringslåsefunktionen ikke forhindrer aktivering.</p>	<p><b>SINTOMO</b> L'utensile non funziona - la ventola gira.</p> <p><b>SOLUZIONE</b> Sostituire la cella a combustibile. Rimuovere il tappo e controllare l'elettrodo della candela, inserirlo nella candela stessa e riposizionare il tappo. Pulire la testa del cilindro e la candela dell'utensile. Restituire l'utensile al concessionario autorizzato SENCO affinché esegua l'intervento appropriato. Verificare che la sicura dell'utensile sia premuta completamente. Verificare che la riserva disponga di almeno 7 o più elementi di fissaggio per assicurarsi che la funzione di bloccaggio di sicurezza non impedisca l'attivazione.</p>

**Español**

**Greek**

**Russian**

**ADVERTENCIA**

Toda reparación que no sea alguna de las descritas aquí debe ser realizada únicamente por personal capacitado y calificado. Para obtener más información, contacte con SENCO llamando a Pascallaan 88 8218 NJ Lelystad The Netherlands T + 31 320 295 575 F + 31 320 295 569 E-mail: info@kyocera-senco.eu www.kyocera-senco.eu

- Antes de efectuar el mantenimiento de la herramienta, lea la sección titulada 'Avisos de seguridad'.

**ΣΥΜΠΤΩΜΑ**

La batería no acepta carga.

**ΣΥΛΥΣΗ**

Monitoree el tiempo de carga, para asegurar que la batería tenga un tiempo adecuada para su recarga. Reemplace la batería. Reemplace el cargador de batería. en el interior caliente de la batería.

**ΣΥΜΠΤΩΜΑ**

El cargador de batería se calienta, hace un ruido fuerte o despidе humo durante la carga.

**ΣΥΛΥΣΗ**

Interrumpa de inmediato el uso del cargador de batería, y desenchúfelo de la fuente de energía. Deseche el cargador de batería y reemplácelo.

**ΣΥΜΠΤΩΜΑ**

El ventilador no funciona, la luz indicadora de la herramienta es roja.

**ΣΥΛΥΣΗ**

Cargue la batería. Limpie los terminales de la batería con una tela esmeril fina.

**ΣΥΜΠΤΩΜΑ**

El ventilador no funciona, o gira más lentamente que lo normal; la luz indicadora de la herramienta es roja.

**ΣΥΛΥΣΗ**

Cargue la batería.

**ΣΥΜΠΤΩΜΑ**

El seguro no puede apretarse a fondo, y la herramienta no funciona.

**ΣΥΛΥΣΗ**

Verifique el seguro. Si no puede liberarse, regrese la herramienta a un distribuidor autorizado de SENCO para que le presten servicio. Retire e inspeccione el seguro. Limpie y lubrique la pista con aceite SENCO. Reemplace el seguro. Posicione el seguidor detrás de los sujetadores.

**ΣΥΜΠΤΩΜΑ**

La herramienta no hace su ciclo; el ventilador funciona.

**ΣΥΛΥΣΗ**

Reemplace la pila de combustible. Retire la tapa y verifique el conductor de la bujía; inserte la bujía y vuelva a colocar la tapa. Limpie la culata del cilindro y la bujía de la herramienta. Regrese la herramienta a un distribuidor autorizado de SENCO para su servicio. Asegúrese de que el seguro de la herramienta esté completamente accionado. Asegúrese de que el cargador de sujetadores tenga al menos 7 o más sujetadores, para asegurarse de que el dispositivo de bloqueo no esté impidiendo el funcionamiento.

**ΠΡΟΕΙΔΟΠΟΙΗΣΗ**

Οι επισκευές που δεν περιγράφονται στο παρόν θα πρέπει να εκτελούνται από εκπαιδευμένο, εξειδικευμένο προσωπικό. Για πληροφορίες, επικοινωνήστε με τη SENCO στο τηλέφωνο Pascallaan 88 8218 NJ Lelystad The Netherlands T + 31 320 295 575 F + 31 320 295 569 E-mail: info@kyocera-senco.eu www.kyocera-senco.eu

- Πριν από οποιαδήποτε εργασία συντήρησης στο εργαλείο, διαβάστε την ενότητα με τίτλο «Προειδοποιήσεις για την ασφάλεια».

**ΣΥΜΠΤΩΜΑ**

Η μπαταρία δεν δέχεται τη φόρτιση.

**ΛΥΣΗ**

Παρακολουθήστε το χρόνο φόρτισης για να εξασφαλίσετε ότι υπάρχει επαρκής χρόνος για την επαναφόρτιση της μπαταρίας. Αλλάξτε μπαταρία. Αλλάξτε φορτιστή. Θερμό εσωτερικό της μπαταρίας.

**ΣΥΜΠΤΩΜΑ**

Ο φορτιστής ζεσταίνεται, παράγει δυνατό θόρυβο ή βγάζει καπνούς κατά τη φόρτιση.

**ΛΥΣΗ**

Διακόψτε αμέσως τη χρήση και βγάλτε το ηλεκτρικό καλώδιο από την κεντρική ηλεκτρική παροχή. Απορρίψτε το φορτιστή και αντικαταστήστε τον.

**ΣΥΜΠΤΩΜΑ**

Ο ανεμιστήρας δεν λειτουργεί, η λυχνία ένδειξης του εργαλείου είναι κόκκινη.

**ΛΥΣΗ**

Φορτίστε την μπαταρία. Καθαρίστε τους πόλους της μπαταρίας με λεπτό σμιριδόπανο.

**ΣΥΜΠΤΩΜΑ**

Ο ανεμιστήρας δεν λειτουργεί ή λειτουργεί πιο αργά από το κανονικό - η ενδεικτική λυχνία του εργαλείου είναι κόκκινη.

**ΛΥΣΗ**

Φορτίστε την μπαταρία.

**ΣΥΜΠΤΩΜΑ**

Η ασφάλεια δεν πιέζεται πλήρως, το εργαλείο δεν λειτουργεί.

**ΛΥΣΗ**

Ελέγξτε την ασφάλεια και εάν δεν μπορείτε να την ελευθερώσετε, επιστρέψτε το εργαλείο σε εξουσιοδοτημένο αντιπρόσωπο της SENCO για συντήρηση. Βγάλτε και ελέγξτε την ασφάλεια. Καθαρίστε και λιπάνετε τη διαδρομή με λιπαντικό SENCO. Τοποθετήστε ξανά την ασφάλεια. Τοποθετήστε τον ακολουθητή πίσω από τα καρφιά.

**ΣΥΜΠΤΩΜΑ**

Το εργαλείο δεν ολοκληρώνει τον κύκλο - ο ανεμιστήρας λειτουργεί.

**ΛΥΣΗ**

Αντικαταστήστε το κελί καυσίμου. Βγάλτε το καπάκι και ελέγξτε το καλώδιο σπινθηρα, εισάγετε το μέσα στο σπινθηριστή και τοποθετήστε ξανά το καπάκι. Καθαρίστε την κεφαλή του κυλίνδρου και το σπινθηριστή του εργαλείου. Επιστρέψτε το εργαλείο σε εξουσιοδοτημένο αντιπρόσωπο της SENCO για συντήρηση. Βεβαιωθείτε ότι η ασφάλεια του εργαλείου είναι πλήρως ενεργοποιημένη. Βεβαιωθείτε ότι ο γεμιστήρας έχει τουλάχιστον 7 καρφιά ώστε να μην εμποδίζει το χαρακτηριστικό κλειδώματος την ενεργοποίησή του.

**ΠΡΕΔΥΠΡΕΞΗ**

Устранение неисправностей, кроме описанных здесь, должно выполняться только обученным квалифицированным персоналом. За справками следует обращаться в компанию SENCO по телефону Pascallaan 88 8218 NJ Lelystad The Netherlands T + 31 320 295 575 F + 31 320 295 569 E-mail: info@kyocera-senco.eu www.kyocera-senco.eu

- Перед началом работ по устранению неисправностей необходимо изучить главу «Меры по технике безопасности».

**ΝΕΙΣΠΡΑΒΝΟΤΗΤ**

Βαταρεία не заряжается.

**УСТРАНЕНИЕ**

Убедитесь, что батарея заряжалась в течение достаточного для зарядки времени. Заменить батарею. Заменить зарядное устройство. Θερμό εσωτερικό της μπαταρίας.

**ΝΕΙΣΠΡΑΒΝΟΤΗΤ**

Зарядное устройство сильно греется, издает громкий звук, или из устройства пошел дым во время работы.

**УСТРАНЕНИЕ**

Нужно немедленно прекратить работу и выключить из электросети. Удалить зарядное устройство и установить новое.

**ΝΕΙΣΠΡΑΒΝΟΤΗΤ**

Вентилятор не работает, индикатор инструмента горит красным светом.

**УСТРАНЕНИЕ**

Зарядить батарею. Почистить клеммы батареи мелкой наждачной шкуркой.

**ΝΕΙΣΠΡΑΒΝΟΤΗΤ**

Вентилятор не работает, или работает медленнее, чем обычно, индикатор на инструменте горит красным светом.

**УСТРАНЕНИЕ**

Зарядить батарею.

**ΝΕΙΣΠΡΑΒΝΟΤΗΤ**

Предохранитель не нажимается на полную глубину своего хода, инструмент не работает.

**УСТРАНЕНИЕ**

Проверить предохранитель, если он не движется свободно, то нужно вернуть инструмент уполномоченному торговому представителю SENCO для ремонта. Снять и проверить предохранитель. Почистить и смазать дорожку перемещения маслом SENCO. Установить предохранитель на место. Установить толкающую колодку позади гвоздей.

**ΝΕΙΣΠΡΑΒΝΟΤΗΤ**

Инструмент не срабатывает, при этом вентилятор работает.

**УСТРАНЕНИЕ**

Заменить топливный элемент. Снять крышку и проверить провод свечи зажигания, надеть провод на свечу, поставить крышку на место. Почистить головку цилиндра и свечу. Вернуть инструмент уполномоченному торговому представителю SENCO для ремонта. Убедитесь, что предохранитель передвигается до конца. Убедитесь, что в магазине находятся как минимум 7 или больше гвоздей, чтобы не произошла блокировка инструмента.

**SYMPTOM**

Tool operates properly, but fasteners do not drive fully.

**SOLUTION**

Change Depth of Drive setting adjustment feature.  
Check fuel cell and replace as required.

**SYMPTOM**

Tool operates properly, but fasteners are sometimes overdriven and sometimes underdriven.

**SOLUTION**

Use only fasteners that meet SENCO specifications. Check applications section for fastener types and size recommended.  
Position feeder shoe behind fastener strip.  
Clear jam.

**SYMPTOM**

Tool operates erratically or appears to be losing power.

**SOLUTION**

Check fuel cell.  
Check spark plug wire.  
Remove filter element and replace.  
Check recommended cleaning schedule and service if required.  
Be sure safety element is completely engaged.

**SYMPTOM**

Tool operated and drove fasteners, but driver blade did not return to up position.

**SOLUTION**

Take care that safety element is completely engaged when driving fasteners.  
Clean driver blade and nose bore with degreaser cleaner.  
Return tool to authorized SENCO dealer for service.

**SYMPTOM**

Combustion chamber does not drop after tool cycles.

**SOLUTION**

Clean or replace work-contacting element.

If tool will not operate after following the above service directions, return the tool to an authorized SENCO dealer for service.

**SYMPTOM**

Werkzeug arbeitet einwandfrei, aber die Nägel werden nicht vollständig eingetrieben.

**LÖSUNG**

Einschlagtiefen-Einstellung entsprechend anpassen.  
Kraftstoffzelle überprüfen und falls erforderlich ersetzen.

**SYMPTOM**

Werkzeug arbeitet richtig, aber die Nägel werden manchmal zu tief oder nicht genügend eingeschlagen.

**LÖSUNG**

Nur Nägel verwenden, die den SENCO-Spezifikationen entsprechen. Prüfen Sie den Anwendungs-Abschnitt nach den Nageltypen und der empfohlenen Größe.  
Positionieren Sie den Zuführungsschuh hinter den Nagelstreifen.  
Beseitigen Sie die Verklammerung.

**SYMPTOM**

Werkzeug arbeitet fehlerhaft oder scheint Leistung zu verlieren.

**LÖSUNG**

Kraftstoffzelle überprüfen.  
Zündkabel überprüfen.  
Filterelement entfernen und ersetzen. Empfohlenen Reinigungsplan überprüfen und falls erforderlich warten.  
Sicherstellen, dass das Sicherungselement vollständig einrastet.

**SYMPTOM**

Werkzeug funktioniert und trieb die Nägel ein, aber das Einschlagblatt kehrt nicht in die obere Lage zurück.

**LÖSUNG**

Darauf achten, dass beim Einschlagen der Nägel das Sicherungselement vollständig aktiviert ist.  
Einschlagblatt und die Bohrung in der Nase mit Entfettungsreiniger reinigen.  
Werkzeug zu einem SENCO-Vertragshändler zur Reparatur geben.

**SYMPTOM**

Die Brennkammer fällt nach einem Werkzeugzyklus nicht herab.

**LÖSUNG**

Arbeitskontakt-Element reinigen oder ersetzen.  
Wenn das Werkzeug im Anschluss nach den Serviceanweisungen immer noch nicht funktioniert, bringen Sie das Werkzeug zu einem SENCO-Vertragshändler zur Reparatur.

**OBJAW**

Narzędzie działa prawidłowo, lecz elementy mocujące nie są całkowicie wbijane.

**ROZWIĄZANIE**

Zmieniń ustawienie regulatora głębokości wbijania.  
Sprawdź ogniwo paliwowe i w razie potrzeby wymień.

**OBJAW**

Narzędzie działa prawidłowo, lecz elementy mocujące są czasami wbijane zbyt głęboko, a czasami zbyt płytko.

**ROZWIĄZANIE**

Należy używać tylko elementów mocujących zgodnych ze specyfikacjami firmy SENCO. Sprawdzić typy i rozmiary elementów mocujących zalecane do konkretnego zastosowania.  
Ustawić stopkę podajnika za paskiem z elementami mocującymi.  
Usunąć zacięcie.

**OBJAW**

Narzędzie działa z przerwami lub traci moc.

**ROZWIĄZANIE**

Sprawdź ogniwo paliwowe.  
Sprawdź przewód świecy zapłonowej.  
Zdemontować i wymienić wkład filtra.  
Sprawdzić zalecany harmonogram czyszczenia i wykonać ewentualne czynności serwisowe.  
Upewnić się, czy bezpiecznik narzędzia został całkowicie uruchomiony.

**OBJAW**

Narzędzie zadziało prawidłowo i wbiło element mocujący, lecz wbijak nie powrócił do położenia górnego.

**ROZWIĄZANIE**

Zwrócić uwagę, aby bezpiecznik narzędzia był całkowicie uruchomiony podczas wbijania elementów mocujących.  
Oczyszczyć wbijak oraz otwór przedni używając odtłuszczacza.  
Dostarczyć narzędzie do autoryzowanego serwisu firmy SENCO.

**OBJAW**

Komora spalania nie opada po wykonaniu cyklu pracy narzędzia.

**ROZWIĄZANIE**

Oczyszczyć lub wymienić element stykający się z obrabianym przedmiotem. Jeżeli po wykonaniu powyższych czynności narzędzie nie działa, należy je dostarczyć do autoryzowanego serwisu firmy SENCO.

**SYMPTÔME**

L'outil semble fonctionner normalement, mais les clous ne sont pas complètement enfoncés.

**SOLUTION**

Changez la profondeur d'enfoncement au niveau du réglage. Vérifiez la pile à combustible et changez-la si nécessaire.

**SYMPTÔME**

L'outil semble fonctionner normalement, mais les clous sont parfois insuffisamment ou trop enfoncés.

**SOLUTION**

N'utilisez que des clous répondant aux spécifications de SENCO. Recherchez dans la section Applications les types et tailles recommandés pour les clous. Positionnez le sabot d'alimentation derrière la bande de clous. Débloquez le bourrage.

**SYMPTÔME**

L'outil fonctionne de façon erratique et semble perdre de la puissance.

**SOLUTION**

Vérifiez la pile à combustible. Vérifiez le fil de bougie. Enlevez et remplacez l'élément de filtre. Vérifiez si nécessaire la planification de nettoyage et d'entretien. Assurez-vous que la sécurité de l'outil est complètement engagée.

**SYMPTÔME**

L'outil a fonctionné et enfoncé des clous, mais la lame d'entraînement ne revient pas en position haute.

**SOLUTION**

Assurez-vous que la sécurité de l'outil est complètement engagée pour enfoncer les clous. Nettoyez la lame d'entraînement et l'intérieur du nez avec un nettoyant dégraissant. Renvoyez l'outil à un revendeur SENCO agréé pour réparation.

**SYMPTÔME**

La chambre de combustion ne s'ouvre pas après la fin des cycles de l'outil.

**SOLUTION**

Nettoyez ou remplacez l'élément en contact avec la pièce travaillée. Si l'outil ne fonctionne toujours pas après avoir suivi les conseils de dépannage précédents, renvoyez l'outil à un revendeur SENCO agréé pour réparation.

**OIRE**

Työkalu toimii oikein, mutta kiinnikkeet eivät mene tarpeeksi syväälle.

**RATKAISU**

Muuta ampumissyvyyttä. Tarkista polttokenno ja vaihda se tarvittaessa.

**OIRE**

Työkalu toimii oikein, mutta kiinnikkeet menevät joskus liian syväälle ja väliillä jäävät liian pintaan.

**RATKAISU**

Käytä vain SENCO:n määritysten mukaisia kiinnikkeitä. Tarkista käyttökohteesta suositellut kiinniketyypit ja -koot. Asenna syöttökenkä kiinnikerivin taakse. Poista tukos.

**OIRE**

Työkalu toimii väärin tai sen teho tuntuu olevan normaalia pienempi.

**RATKAISU**

Tarkista polttokenno. Tarkista sytytystulpan johto. Irrota ja vaihda suodatinosa. Tarkista suositeltu puhdistusväli ja huolla tarvittaessa. Varmista, että varmistiin on kytketty.

**OIRE**

Työkalu toimii ja ampuu kiinnikkeitä, mutta ampumaterä ei palaa yläasentoon.

**RATKAISU**

Varmista, että varmistiin on kytketty kokonaan, kun ammut kiinnikkeitä. Puhdista ampumaterä ja nenäosa rasvanpoistoaineella. Vie työkalu valtuutetulle SENCO-jälleenmyyjälle huollettavaksi.

**OIRE**

Palokammio ei laske työkalun toiminnan jälkeen.

**RATKAISU**

Puhdista tai vaihda työkappaleeseen kiinni ottava osa. Jos työkalu ei toimi näidenkään huoltotoimenpiteiden jälkeen, palauta työkalu valtuutetulle SENCO-jälleenmyyjälle huollettavaksi.

**SYMPTOOM**

Het gereedschap werkt correct maar de bevestigingsmiddelen worden niet volledig in het materiaal geschoten.

**OPLOSSING**

Stel de spijkerdiepte af. Controleer brandstofcel and vervang indien nodig.

**SYMPTOOM**

Het gereedschap werkt correct, maar de bevestigingsmiddelen worden soms te diep en soms niet diep genoeg geschoten.

**OPLOSSING**

Gebruik uitsluitend bevestigingsmiddelen die aan de specificaties van SENCO voldoen. Kijk in het gedeelte Toepassingen voor de aanbevolen soorten en formaten bevestigingsmiddelen. Plaats de toevoerschoen achter de strip met bevestigingsmiddelen. Verwijder de blokkering.

**SYMPTOOM**

Het gereedschap werkt ongelijmatig of lijkt kracht te verliezen.

**OPLOSSING**

Controleer de brandstofcel. Controleer de bougiekabel. Verwijder en vervang het filterelement.

Controleer het aanbevolen reinigingsschema en voer indien nodig onderhoud uit.

**SYMPTOOM**

Zorg dat de beveiliging volledig wordt ingedrukt.

**OPLOSSING**

Het gereedschap werkt en heeft het bevestigingsmiddel in het materiaal geschoten, maar de aandrijfpin is niet naar haar startpositie teruggekeerd.

Zorg dat de beveiliging volledig ingedrukt wordt wanneer u bevestigingsmiddelen schiet. Maak de aandrijfpin en de boring schoon met ontvettende reiniger.

Breng het gereedschap naar een erkende SENCO-distributeur voor onderhoud.

**SYMPTOOM**

De verbrandingskamer daalt niet wanneer het gereedschap aan een nieuwe cyclus begint.

**OPLOSSING**

Reinig of vervang het element in contact met het werkstuk. Als het gereedschap na de bovenstaande ingrepen niet correct werkt, moet u het naar een erkende SENCO-distributeur brengen voor onderhoud.

**SYMPTOM**

Verktøjet fungerer ordentligt, men fæstdonen kørs ikke helt ned.

**LÖSNING**

Ändra inställningen av neddrivningsdjupets justeringsfunktion.

Kontrollera bränslecellen och byt ut vid behov.

**SYMPTOM**

Verktøjet fungerer ordentligt, men ibland drives fæstdonen i for længt/ ej tillräckligt længt.

**LÖSNING**

Använd endast fæstdon som uppfyller SENCO-specifikationer. Konsultera applikationsavsnittet för rekommenderade fæstdonstyper och –storlekar.

Placera matarskon bakom fæstdonsbandet.

Ta loss blockeringen.

**SYMPTOM**

Verktøjet fungerer ryckigt eller verkar tappa effekt.

**LÖSNING**

Kontrollera bränslecellen. Kontrollera tændstiftsledningen. Ta bort filterelementet och byt ut. Kontrollera rekommenderat rengöringsschema och utför service vid behov.

Se till att säkerhetsselementet är helt inkopplat.

**SYMPTOM**

Verktøjet fungerer og drev in fæstdonen, med indrivningsbladet återgick inte till upp-läget.

**LÖSNING**

Se till att säkerhetsselementet är helt inkopplat när den driver ned fæstdonen.

Rengör indrivningsbladet och nosens håldiameter med avfettningssmedel.

Återlämna verktøjet till en auktoriserad SENCO-handlare för service.

**SYMPTOM**

Förbränningskammare faller inte efter att verktøjet cyklar

**LÖSNING**

Rengör eller byt ut arbetskontakt-elementet.

Om verktøjet inte fungerer efter att ovanstående serviceanvisningar följs, återlämna verktøjet till en auktoriserad SENCO-handlare för service.

**SYMPTOM**

Værktøjet fungerer korrekt, men fastgørelseselementerne drives ikke helt ind.

**LÖSNING**

Drivdybdeindstillingen skal ændres. Kontroller brændselscellen og udskift ved behov.

**SYMPTOM**

Værktøjet fungerer korrekt, men fastgørelseselementerne drives nogle gange for meget og nogle gange for lidt.

**LÖSNING**

Brug kun fastgørelseselementer der imødekommer SENCO specifikationer. Kontroller anvendelsesafsnittet for typer af fastgørelseselementer og anbefalet størrelse.

Placer fødeanordningen bag sømbåndet.

Fjern blokeringen af søm.

**SYMPTOM**

Værktøjet fungerer uforudsigeligt og forekommer at tabe effekt.

**LÖSNING**

Kontroller brændselscellen. Kontroller tændrørskablet. Fjern filterelementet og udskift det. Kontroller den anbefalede rengøringsplan og udfør service ved behov.

Sørg for at sikringsselementet er helt tilkoblet.

**SYMPTOM**

Værktøjet fungerer og drev fastgørelseselementer i, men drivbladet gik ikke tilbage til op-position.

**LÖSNING**

Sørg for at sikringsselementet er helt tilkoblet når fastgørelseselementer drives i.

Rengør drivblad og næseåbningen med affedtende rengøringsmiddel.

Returner værktøjet til en autoriseret SENCO forhandler til service.

**SYMPTOM**

Forbrændingskammeret falder ikke efter værktøjscyklus.

**LÖSNING**

Rengør eller udskift arbejdskontakt-elementet.

Hvis værktøjet ikke fungerer, efter de ovenstående servicevejledninger er fulgt, returneres værktøjet til en autoriseret SENCO forhandler til service.

**SINTOMO**

L'utensile funziona correttamente, ma gli elementi di fissaggio non sono completamente inseriti.

**SOLUZIONE**

Modificare la funzione di regolazione della profondità di inserimento.

Controllare la cella a combustibile e sostituire secondo necessità.

**SINTOMO**

L'utensile funziona correttamente, ma gli elementi di fissaggio vengono inseriti eccessivamente o in maniera insufficiente.

**SOLUZIONE**

Usare esclusivamente elementi di fissaggio conformi alle specifiche SENCO. Fare riferimento alla sezione applicazioni relativamente a tipi e dimensioni consigliati per gli elementi di fissaggio.

Posizionare il supporto alimentatore dietro il nastro degli elementi di fissaggio.

Eliminare il problema.

**SINTOMO**

L'utensile funziona in modo irregolare o sembra perdere potenza.

**SOLUZIONE**

Controllare la cella a combustibile. Controllare il filo della candela. Rimuovere l'elemento del filtro e sostituirlo. Verificare che siano stati rispettati gli intervalli consigliati di pulizia e manutenzione secondo necessità.

Verificare che la sicura sia completamente premuta.

**SINTOMO**

L'utensile funziona ed inserisce gli elementi di fissaggio, ma la lama dell'inseritore non torna in posizione sollevata.

**SOLUZIONE**

Verificare che la sicura sia completamente premuta durante l'inserimento degli elementi di fissaggio.

Pulire la lama dell'inseritore ed il foro della punta con detergente sgrassante.

Restituire l'utensile al concessionario autorizzato SENCO affinché esegua l'intervento appropriato.

**SINTOMO**

La camera di combustione non si chiude dopo l'uso dell'utensile.

**SOLUZIONE**

Pulire o sostituire l'elemento di contatto.

Se l'utensile non funziona dopo aver eseguito le operazioni sopra indicate, restituirlo al concessionario autorizzato

SENCO affinché esegua l'intervento appropriato.



## Español

## Greek

## Russian

**SÍNTOMA**

La herramienta funciona correctamente, pero los sujetadores no se clavan totalmente.

**SOLUCIÓN**

Cambie la Profundidad de Penetración, mediante su dispositivo de ajuste.

Inspeccione la pila de combustible, y reemplácela si fuera necesario.

**SÍNTOMA**

La herramienta funciona correctamente, pero los sujetadores penetran a veces demasiado, y a veces demasiado poco.

**SOLUCIÓN**

Utilice únicamente sujetadores que cumplan con las especificaciones de SENCO. Revise la sección de aplicaciones, para encontrar los tipos y tamaños recomendados de sujetadores.

Posicione el patín alimentador detrás de la tira de sujetadores. Despeje el atascamiento.

**SÍNTOMA**

La herramienta funciona en forma errática, o parece estar perdiendo energía.

**SOLUCIÓN**

Inspeccione la pila de combustible. Inspeccione el cable de bujía. Retire el elemento filtrante y reemplácelo. Verifique el programa de limpieza recomendado, y preste servicio si fuera necesario. Asegúrese de que el elemento de seguridad esté completamente accionado.

**SÍNTOMA**

La herramienta funcionó y clavó sujetadores, pero la lámina de accionamiento no volvió a la posición superior.

**SOLUCIÓN**

Al clavar sujetadores, cuide que el elemento de seguridad esté completamente accionado. Limpie la lámina de accionamiento y el interior de la boquilla con un limpiador desengrasante. Regrese la herramienta a un distribuidor autorizado de SENCO para su servicio.

**SÍNTOMA**

La cámara de combustión no baja después de los ciclos de la herramienta.

**SOLUCIÓN**

Limpie o reemplace el elemento de contacto con la pieza. Si la herramienta no funciona después de seguir las instrucciones de servicio anteriores, regrésela a un distribuidor autorizado de SENCO para su servicio.

**ΣΥΜΠΤΩΜΑ**

ο εργαλείο λειτουργεί σωστά, αλλά τα καρφιά δεν καρφώνονται πλήρως.

**ΛΥΣΗ**

Αλλάξτε το χαρακτηριστικό ρύθμισης του βάθους καρφώματος. Ελέγξτε το κελί καυσίμου και αντικαταστήστε, όπως απαιτείται.

**ΣΥΜΠΤΩΜΑ**

Το εργαλείο λειτουργεί σωστά, αλλά τα καρφιά μερικές φορές καρφώνονται περισσότερο και μερικές φορές καρφώνονται λιγότερο από το κανονικό.

**ΛΥΣΗ**

Να χρησιμοποιείται μόνο καρφιά που πληρούν τις προδιαγραφές της SENCO. Ελέγξτε την ενότητα με τις εφαρμογές για τους συνιστώμενους τύπους και μεγέθη καρφιών. Τοποθετήστε τον οδηγό τροφοδότη πίσω από τη σειρά καρφιών. Καθαρίστε την εμπλοκή.

**ΣΥΜΠΤΩΜΑ**

Το εργαλείο λειτουργεί λανθασμένα ή φαίνεται ότι χάνει ισχύ.

**ΛΥΣΗ**

Ελέγξτε το κελί καυσίμου. Ελέγξτε το καλώδιο του σπινθηριστή. Βγάλτε το στοιχείο φίλτρου και αντικαταστήστε το. Ελέγξτε το συνιστώμενο πρόγραμμα καθαρισμού και συντήρησης, εάν απαιτείται. Βεβαιωθείτε ότι η ασφάλεια του εργαλείου είναι πλήρως ενεργοποιημένη.

**ΣΥΜΠΤΩΜΑ**

Το εργαλείο λειτουργεί και καρφώνει τα καρφιά, αλλά η λεπίδα οδηγού δεν επιστρέφει στην άνω θέση.

**ΛΥΣΗ**

Φροντίστε η ασφάλεια να είναι πλήρως ενεργοποιημένη όταν καρφώνετε τα καρφιά. Καθαρίστε τη λεπίδα οδηγού και την οπή μύτης με καθαριστικό γράσο. Επιστρέψτε το εργαλείο σε εξουσιοδοτημένο αντιπρόσωπο της SENCO για συντήρηση.

**ΣΥΜΠΤΩΜΑ**

Ο θάλαμος καύσης δεν πέφτει μετά από τον κύκλο του εργαλείου.

**ΛΥΣΗ**

Καθαρίστε ή αντικαταστήστε το στοιχείο επαφής με το τεμάχιο εργασίας. Εάν το εργαλείο δεν λειτουργεί αφού εκτελέσετε τις παραπάνω οδηγίες συντήρησης, επιστρέψτε το εργαλείο σε εξουσιοδοτημένο αντιπρόσωπο της SENCO για συντήρηση.

**НЕИСПРАВНОСТЬ**

Инструмент работает, но гвозди забиваются не на всю длину

**УСТРАНЕНИЕ**

Отрегулировать глубину проникновения гвоздя. Проверить и при необходимости заменить топливный элемент.

**НЕИСПРАВНОСТЬ**

Инструмент работает, но гвозди то забиваются целиком, погружаясь вместе со шляпкой, то не на всю длину.

**УСТРАНЕНИЕ**

Необходимо использовать только гвозди, которые удовлетворяют техническим требованиям SENCO. Следует обратиться к главе с перечнем принадлежностей и проверить тип и размер гвоздей, одобренных к применению. Установить колодку подающего механизма пазы ленточного комплекта гвоздей. Устранить заклинивание.

**НЕИСПРАВНОСТЬ**

Инструмент работает нестабильно, как будто теряет энергию.

**УСТРАНЕНИЕ**

Проверить топливный элемент. Проверить провод свечи зажигания. Снять и заменить фильтрующий элемент. Проверить график предписанной чистки инструмента и, при необходимости, выполнить техобслуживание инструмента. Убедитесь, что предохранитель перемещается до конца.

**НЕИСПРАВНОСТЬ**

Инструмент работал и забивал гвозди, но лезвие толкателя не вернулось в верхнее положение.

**УСТРАНЕНИЕ**

Убедитесь, что предохранитель перемещается до конца во время работы. Очистить лезвие толкателя и его отверстие при помощи обезжиривающего очистителя. Вернуть инструмент уполномоченному торговому представителю SENCO для ремонта.

**НЕИСПРАВНОСТЬ**

Камера сгорания не останавливается после вбивания одного гвоздя.

**УСТРАНЕНИЕ**

Почистить или заменить контактирующий с камерой элемент. Если, после выполнения изложенных выше инструкций, инструмент не работает, то нужно вернуть инструмент уполномоченному торговому представителю SENCO для ремонта.

# TECHNICAL SPECIFICATIONS

## GT50i-N/O

N and O type staple  
N type length 25.4 -44.4mm  
O type length 25.4 -50.8mm

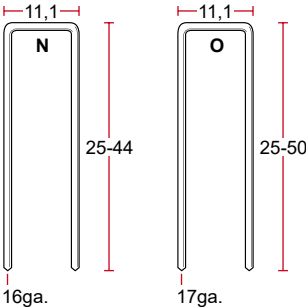

English TECHNICAL SPECIFICATIONS	
Tool Name	GT50i-N/O
Tool Size: Weight	2.47 KG
Tool Size: Length	365mm
Tool Size: Height	279mm
Tool Size: Width	86mm
Magazine Capacity	140
Average Drives per Batt Charge	8000
Average Drives per fuel cell	1200
Actuation	Sequential
Noise 1: LpA, 1s	93.7
LwA, 1s, 1m	97.5
LpC =	<130dB
Vibration2	1.78
Recommended Max Drives/Hr	500

Deutsch TECHNISCHE SPECIFICATIEN	
Werkz.-Name	GT50i-N/O
Werkz.-Größe: Gewicht	2.47 KG
Werkz.-Größe: Länge	365mm
Werkz.-Größe: Höhe	279mm
Werkz.-Größe: Breite	86mm
Magazin-Kapazität	140
Durchschn. Einschläge pro Batterieladung	8000
Durchschn. Einschläge pro Kraftstoffzelle	1200
Betätigungsmodus	Sequenziell
Geräusch 1: LpA, 1s	93.7
LwA, 1s, 1m	97.5
LpC =	<130dB
Vibration2	1.78
Max. Schläge/h	500

Français SPECIFICATIONS TECHNIQUES	
Nom de l'outil	GT50i-N/O
Taille de l'outil: Poids	2.47 KG
Taille de l'outil: Longueur	365mm
Taille de l'outil: Hauteur	279mm
Largeur corps	86mm
Capacité de magasin	140
Moyenne d'enfoncements par charge de batterie	8000
Moyenne d'enfoncements par charge de batterie	1200
Mode d'activation	Séquentiel
Bruit 1: LpA, 1s	93.7
LwA, 1s, 1m	97.5
LpC =	<130dB
Vibration2	1.78
Nombre recommandé d'enfoncements/heure	500

Polski DANE TECHNICZNE	
Nazwa narzędzia	GT50i-N/O
Wymiary narzędzia: waga	2.47 KG
Wymiary narzędzia: długość	365mm
Wymiary narzędzia: wysokość	279mm
Wymiary narzędzia: szerokość korpusu	86mm
Pojemność magazynka	140
Średnia ilość cykli z naładowanego akumulatora	8000
Średnia ilość cykli z ogniwa paliwowego	1200
Tryb uruchamiania	sekwencyjny
Poziom hałas 1: LpA, 1s	93.7
LwA, 1s, 1m	97.5
LpC =	<130dB
Vibration2	1.78
Maksymalna zalecana ilość cykli na godzinę	500

Suomi TEKNISET TIEDOT	
Työkalun nimi	GT50i-N/O
Työkalun koko: Paino	2.47 KG
Työkalun koko: Pituus	365mm
Työkalun koko: Korkeus:	279mm
Työkalun koko: Päärungon leveys	86mm
Säiliön kapasiteetti	140
Ampumiskertojen määrä keskimäärin/akun lataus	8000
Ampumiskertojen määrä keskimäärin/polttoakku	1200
Toimintatapa	Peräkkäin
Melu1: LpA, 1s	93.7
LwA, 1s, 1m	97.5
LpC =	<130dB
Värinä 2	1.78
Suositteltu maks. ampumakertojen määrä/h	500

Nederlands TECHNISCHE SPECIFICATIEN	
Naam van het gereedschap	GT50i-N/O
Afmetingen gereedschap: Gewicht	2.47 KG
Afmetingen gereedschap: Lengte	365mm
Afmetingen gereedschap: Hoogte	279mm
Afmetingen gereedschap: Breedte Behuizing	86mm
Capaciteit magazijn:	140
Gemiddeld aantal schoten per batterijlading:	8000
Gemiddeld aantal schoten per brandstofcel	1200
Bedieningsmodus	Sequentieel
Geluid 1: LpA, 1s	93.7
LwA, 1s, 1m	97.5
LpC =	<130dB
Vibratie2	1.78
Aanbevolen max. schoten/uur	500

Svenska TEKNISKA SPECIFIKATIONER	
Verktysnamn	GT50i-N/O
Verktysstorlek; vikt	2.47 KG
Verktysstorlek; längd	365mm
Verktysstorlek; höjd	279mm
Verktysstorlek; bredd: Huvudkropp:	86mm
Magasinskapacitet:	140
Medelantal neddrivningar per batteriladdning:	8000
Medelantal neddrivningar per bränslecell	1200
Aktiveringsläge:	Sekventiell
Buller 1: LpA, 1s	93.7
LwA, 1s, 1m	97.5
LpC =	<130dB
Vibration2	1.78
Rekommenderade maximala neddrivningar/timme	500

Dansk TEKNISKE SPECIFIKATIONER	
Værktøjsnavn	GT50i-N/O
Værktøjsstørrelse: Vægt	2.47 KG
Værktøjsstørrelse: Længde	365mm
Værktøjsstørrelse: Højde	279mm
Værktøjsstørrelse: Bredd hovedlegeme	86mm
Magasinkapacitet	140
Gennemsnitlige drev pr. batterioplading	8000
Gennemsnitlige drev pr. brændselscelle	1200
Aktiveringsmodus	Sekventiel
Støj 1: LpA, 1s	93.7
LwA, 1s, 1m	97.5
LpC =	<130dB
Vibration2	1.78
Anbefalet maks. Drev/time	500

Italian SPECIFICHE TECNICHE	
Nome utensile	GT50i-N/O
Peso utensile	2.47 KG
Lunghezza utensile	365mm
Altezza utensile	279mm
Larghezza del corpo principale utensile	86mm
Capacità riserva	140
Numero medio di inserimenti per carica batteria:	8000
Numero medio di inserimenti per cella a combustibile	1200
Actuation	Sequential
Noise 1: LpA, 1s	93.7
LwA, 1s, 1m	97.5
LpC =	<130dB
Vibrazione2	1.78
Numero massimo consigliato di inserimenti/ora	500

Español ESPECIFICACIONES TECNICAS	
Nombre de la herramienta	GT50i-N/O
Tamaño de la herramienta: Peso	2.47 KG
Tamaño de la herramienta: Longitud	365mm
Tamaño de la herramienta: Altura	279mm
Ancho del cuerpo principal	86mm
Capacidad del cargador de sujetadores	140
Cantidad promedio de inserciones por cada carga de batería	8000
Cantidad promedio de inserciones por cada pila de combustible	1200
Modo de actuación	Secuencial
Ruido 1: LpA, 1s	93.7
LwA, 1s, 1m	97.5
LpC =	<130dB
Vibración2	1.78
Cantidad máxima recomendada de inserciones/hora	500

Greek ΤΕΧΝΙΚΕΣ ΠΡΟΔΙΑΓΡΑΦΕΣ	
Όνομα εργαλείου	GT50i-N/O
Μέγεθος εργαλείου: Βάρος	2.47 KG
Μέγεθος εργαλείου: Μήκος	365mm
Μέγεθος εργαλείου: Ύψος	279mm
Μέγεθος εργαλείου: Πλάτος κυρίου σώματος	86mm
Χωρητικότητα γεμιστήρα	140
Μέσος όρος καρφωμάτων ανά φόρτιση μπαταρίας	8000
Μέσος όρος καρφωμάτων ανά κελί καυσίμου	1200
Τρόπος λειτουργίας ενεργοποίησης	Διαδοχικός
Θόρυβος 1: LpA, 1s	93.7
LwA, 1s, 1m	97.5
LpC =	<130dB
Κραδασμοί2	1.78
Συνιστώμενος μέγιστος αριθμός καρφωμάτων ανά ώρα	500

Russian ТЕХНИЧЕСКИЕ ХАРАКТЕРИСТИКИ	
Название инструмента	GT50i-N/O
Габариты: Вес	2.47 KG
Габариты: Длина	365mm
Габариты: Высота	279mm
Габариты: Ширина: Корпус	86mm
Емкость магазина	140
Average Drives per Batt Charge	8000
Average Drives per fuel cell	1200
Actuation	Sequential
Шум 1: LpA, 1s	93.7
LwA, 1s, 1m	97.5
LpC =	<130dB
Вибрация2	1.78
Рекоменд. макс. число циклов/ч.	500

English	Deutsch	Polski	Français
<p><b>1 Noise Information</b> Noise values are tool-related characteristic values and do not represent noise developed at the point of use. Workplace design can also serve to reduce noise levels, for example placing work-piece on sound-damping supports.</p> <p><b>2 Vibration Information</b> Vibration values are a tool related characteristic value and do not represent the influence to the hand-arm system when using the tool.</p>	<p><b>1 Geräuschangaben</b> Die Geräuschwerte sind werkzeugbezogene Eigenschaften und repräsentieren nicht das Geräusch an der Einsatzstelle. Die Gestaltung des Arbeitsplatzes kann auch zur Reduzierung des Geräuschpegels beitragen. Beispielsweise durch die Platzierung des Werkstücks auf eine geräuschkämpfende Unterlage.</p> <p><b>2 Vibrationsangaben</b> Die Vibrationswerte sind werkzeugbezogene Eigenschaften und repräsentieren nicht den Einfluss auf das Hand-Arm-System beim Einsatz des Werkzeugs.</p>	<p><b>1 Informacja dotycząca poziomu hałasu</b> Wartości poziomu hałasu są wartościami charakterystycznymi dla narzędzia i nie odzwierciedlają poziomu hałasu wytwarzanego w miejscu użycia. Odpowiednie zaplanowanie miejsca pracy może również zmniejszać poziom hałasu, jak np. umieszczanie obrabianych przedmiotów na stabilnych podporach.</p> <p><b>2 Informacja dotycząca poziomu wibracji</b> Wartości poziomu wibracji są wartościami charakterystycznymi dla narzędzia i nie odzwierciedlają wpływu na układ dłoń-ramię podczas używania narzędzia.</p>	<p><b>1 Informations sur le bruit</b> Les valeurs de bruit sont caractéristiques de l'outil et ne représentent pas le niveau de bruit développé sur le point d'utilisation. La conception du lieu de travail peut également servir à réduire les niveaux sonores, par exemple en plaçant la pièce travaillée sur des supports absorbant les sons.</p> <p><b>2 Informations sur la vibration</b> Les valeurs de vibration sont caractéristiques de l'outil et ne représentent pas l'influence sur l'ensemble main/bras pendant l'utilisation de l'outil.</p>

Suomi	Nederlands	Svenska	Dansk
<p><b>1 Melutiedot</b> Meluarvot ovat työkalun ominaisarvoja eivätkä edusta käyttöpaikassa syntyvää melua. Melua voidaan vähentää myös suunnittelemalla käyttöpaikka oikein – esimerkiksi asettamalla työkalulle ääntä eristävien tukien päälle.</p> <p><b>2 Värinätiedot</b> Värinäarvo on työkalukohtainen tyyppiarvo, eikä kuvaa vaikutusta käsi-käsivarsi-yhdistelmään käytettäessä työkalua.</p>	<p><b>1 Geluidsinformatie</b> De geluidswaarden zijn aan het gereedschap gebonden waarden en zijn niet representatief voor het geluid op de werkplek. De inrichting van de werkplek kan het geluid dempen, bijvoorbeeld door het werkstuk op een geluiddempende drager te plaatsen.</p> <p><b>2 Vibratie-informatie</b> De vibratiewaarden zijn aan het gereedschap gebonden waarden en zijn niet representatief voor het effect op de hand en de arm tijdens het gebruik van het gereedschap.</p>	<p><b>1 Information om buller</b> Bullervärden är verktygsrelaterade karakteristiska värden och föreställer inte buller som utvecklats vid arbetsstället. Arbetsplatsdesign kan också bidra till att reducera bullernivåer, t.ex. genom att placera arbetstycket på ljuddämpande stötar.</p> <p><b>2 Information om vibration</b> Vibrationsvärden är verktygsrelaterade karakteristiska värden som inte föreställer inte påverkan på hand/armssystemet när man använder verktyget.</p>	<p><b>1 Støjinformation</b> Støjtærdier er værktøjsrelaterede egenværdier og repræsenterer ikke den udviklede støj ved anvendelsen. Arbejdsstedets design kan også hjælpe til at reducere støjniveauer, for eksempel ved at anbringe arbejdsfladen på støjdæpende understøtter.</p> <p><b>2 Vibrationsinformation</b> Vibrationsværdier er en værktøjsrelateret egenværdi og repræsenterer ikke påvirkningen på hånd-arm systemet, når værktøjet anvendes.</p>

Italian	Español	Greek	Russian
<p><b>1 Informazioni relative al rumore</b> I valori di emissione del rumore sono legati all'utensile e non rappresentano il rumore sviluppato nel punto di utilizzo dello stesso. Inoltre, il tipo di luogo di lavoro può servire a ridurre i livelli di rumore; ad esempio, è possibile posizionare il pezzo su supporti in materiale per isolamento acustico.</p> <p><b>2 Informazioni relative alle vibrazioni</b> I valori delle vibrazioni sono legati all'utensile e non rappresentano l'influenza esercitata sul sistema mano-braccio durante l'utilizzo dello stesso.</p>	<p><b>1 Información sobre ruido</b> Los valores de ruido son valores característicos relacionados con la herramienta, y no representan el ruido desarrollado en el punto de utilización. El diseño del lugar de trabajo puede servir también para reducir los niveles de ruido; por ejemplo, colocando la pieza de trabajo sobre soportes amortiguadores del sonido.</p> <p><b>2 Información sobre vibración</b> Los valores de vibración son valores característicos relacionados con la herramienta, y no representan la influencia del sistema mano-brazo cuando se utiliza la herramienta.</p>	<p><b>1 Πληροφορίες θορύβου</b> Οι τιμές θορύβου αποτελούν χαρακτηριστικές τιμές που σχετίζονται με το εργαλείο και δεν αντιπροσωπεύουν το θόρυβο που παράγεται στο σημείο χρήσης. Ο σχεδιασμός του χώρου εργασίας μπορεί επίσης να εξασφαλίσει τη μείωση της στάθμης θορύβου, για παράδειγμα εάν τοποθετείτε το τεμάχιο εργασίας σε στηρίγματα απόσβεσης του θορύβου.</p> <p><b>2 Πληροφορίες κραδασμών</b> Οι τιμές κραδασμών αποτελούν μια χαρακτηριστική τιμή που σχετίζεται με το εργαλείο και δεν αντιπροσωπεύουν την επιρροή στα χέρια-βραχίονες όταν χρησιμοποιείτε το εργαλείο.</p>	<p><b>1 Пояснение к шумовым характеристикам</b> Представленные уровни шума относятся только к инструменту и не отражают шумы, производимые в точке контакта инструмента с рабочей поверхностью. Условия рабочего места так же позволяют снизить уровень шума, например расположение рабочих материалов на поглощающие звук опоры.</p> <p><b>2 Пояснение к вибрационной характеристике</b> Представленная величина вибрации относится только к инструменту и не учитывает действие через рукоятку и держащую руку при работе с прибором.</p>

Accessories	Zubehör	Wyposażenie dodatkowe	Accessoires
English	Deutsch	Polski	Français
<p>SENCO offers a full line of accessories for your SENCO tools, including:</p> <p>Description: Part Number:            Charger Adapter Set            Wall Adapter VB0151EU/VB0152EU (UK)            Charger Base VB0150EU            Battery VB0170EU</p> <p>Lubricant PC1236            Safety Glasses PC1166            Fuel Cell PC1310</p>	<p>SENCO bietet eine vollständige Reihe Zubehör für Ihre SENCO-Werkzeuge an, einschließlich:</p> <p>Beschreibung: Teilenummer:            Ladeadaptersatz            Wandadapter VB0151EU/            VB0152UK            Ladsockel            Batterie VB0150EU            VB0170EU</p> <p>Schmiermittel PC1236            Schutzbrille PC1166            Kraftstoffzelle PC1310</p>	<p>Do swoich narzędzi, firma SENCO oferuje również wyposażenie dodatkowe:</p> <p>Opis: Numer części:            Zestaw do ładowania akumulatorów            Zasilacz sieciowy            VB0151EU/VB0152UK            Podstawa ładowarki VB0150EU            Akumulator VB0170EU</p> <p>Smar PC1236            Okulary ochronne PC1166            Ogniwo paliwowe PC1310</p>	<p>SENCO propose une ligne complète d'accessoires pour vos outils SENCO, dont :</p> <p>Description : Numéro de pièce :            Jeu d'adaptateurs de chargeur            Adapteur de mur            VB0151EU/VB0152UK            Base De Chargeur VB0150EU            Batterie VB0170EU</p> <p>Lubrifiant PC1236            Lunettes de sécurité PC1166            Pile à combustible PC1310</p>

Tarvikkeet	Tilleggsutstyr	Tillbehör	Tilbehør
Suomi	Nederlands	Svenska	Dansk
<p>SENCO tarjoaa työkaluilleen täydellisen lisävaruste ja tarvikevalikoiman, kuten:</p> <p>Kuvaus: Osanro:            Laturisovittinsarja            Pistokesovitin            VB0151EU/VB0152UK            Laturialusta VB0150EU            Akku VB0170EU</p> <p>Voiteluaine PC1236            Suojalasit PC1166            Polttokenno PC1310</p>	<p>SENCO heeft een volledige lijn van onderdelen voor uw SENCO apparaten, zoals:</p> <p>Omschrijving: Artikel nummer:            Charger Adapter Set            Wall Adapter VB0151EU/VB0152UK            Charger Base VB0150EU            Battery VB0170EU</p> <p>Lubricant PC1236            Safety Glasses PC1166            Fuel Cell PC1310</p>	<p>SENCO erbjuder ett fullt sortiment tillbehör för dina SENCO-verktyg, omfattande:</p> <p>Beskrivning: Detaljnummer:            Laddningsadapteruppsättning            Väggsadapter VB0151EU/VB0152UK            Laddningsanordningens bas VB0150EU            Batteri VB0170EU</p> <p>Smörjmedel PC1236            Säkerhetsglasögon PC1166            Bränslecell PC1310</p>	<p>SENCO tilbyder en hel serie af tilbehør til dine SENCO-værktøjer, inklusiv:</p> <p>Beskrivelse: Delnummer            Opladeradapter-sæt            Væg-adapter VB0151EU/VB0152UK            Ladestation VB0150EU            Batteri VB0170EU</p> <p>Smøremiddel PC1236            Sikkerhedsbriller PC1166            Brændstofcelle PC1310</p>

Accessori	Accesorios	Αξεσουάρ	Принадлежности
Italian	Español	Greek	Russian
<p>SENCO offre una linea completa di accessori per i vostri utensili SENCO, inclusi:</p> <p>Descrizione: Numero cat.            Set adattatore caricabatterie            Adattatore da parete VB0151EU/            VB0152UK            Base caricabatterie VB0150EU            Batteria VB0170EU</p> <p>Lubrificante PC1236            Occhiali di sicurezza PC1166            Cella combustibile PC1310</p>	<p>SENCO ofrece una línea completa de accesorios para sus herramientas SENCO, que incluyen:</p> <p>Descripción: Número de pieza:            Juego de adaptadores para cargador de batería            Adaptador para montaje en pared            VB0151EU/VB0152UK            Base del cargador VB0150EU            Batería VB0170EU</p> <p>Lubricante PC1236            Gafas de seguridad PC1166            Pila de combustible PC1310</p>	<p>Η SENCO προσφέρει μια πλήρη σειρά αξεσουάρ για τα εργαλεία SENCO, περιλαμβανομένων:</p> <p>Περιγραφή: Αριθμός εξαρτήματος:            Σετ προσαρμογέα φορτιστή            Προσαρμογέας τοίχου            VB0151EU/VB0152UK            Βάση φορτιστή VB0150EU            Μπαταρία VB0170EU</p> <p>Λιπαντικό PC1236            Προστατευτικά γυαλιά PC1166            Κελί καυσίμου PC1310</p>	<p>Компания SENCO предлагает полный набор дополнительных принадлежностей для своих инструментов, в том числе:</p> <p>Название: Номер детали:            Комплект адаптер зарядного устройства            Настенный адаптер (ЕC) VB0151EU (B5) VB0152UK</p> <p>Основа зарядного устройства VB0150EU            Батарея VB0170EU</p> <p>Смазка PC1236            Защитные очки PC1166            Топливный элемент PC1310</p>

DECLARATION OF CONFORMITY	KONFORMITÄTSERKLÄRUNG	CONFORMITEITSVERKLARING
<p>We of KYOCERA SENCO Netherlands B.V. Pascallaan 88 8218 NJ Lelystad, The Netherlands</p> <p>in accordance with the following directive(s): <b>Machine Directive 2006/42/EC (MSD), 2014/35/EU (LVD), 2014/30/EU (EMC), 2011/65/EU (RoHS), 012/19/EU(WEEE)</b> declare under our sole responsibility that:</p> <p>Model(s): <b>GT50i-N/O</b></p> <p>is in conformity with the applicable essential health and safety requirements of the following documents: <b>EN ISO 12100, EN 792-13+A1, EN 12549+A1, ISO 8662-11+A1, EN 60745-1, EN 60745-2-16, EN 50581 (add. for Charger): EN 60335-2-29 (add. for Battery Pack): EN 62133</b></p> <p><b>AZ/NZs Conformity</b> <b>IEC62133, UN38.3, 60335.2.29.2017, 60335.1:2011-A1-4</b> <b>EN55014-1, EN55014-2, AS/NZS CISPR 1.1</b></p> <p>Signed by: Fred van Gerven Position: Technical Manager Place of DOC: KYOCERA SENCO Netherlands B.V. Pascallaan 88 8218 NJ Lelystad The Netherlands</p> <p>On Date: February 3, 2020</p>	<p>Wir von KYOCERA SENCO Netherlands B.V. Pascallaan 88 8218 NJ Lelystad, The Netherlands</p> <p>in Übereinstimmung mit den folgenden Richtlinien: <b>Maschinenrichtlinie 2006/42/EC (MSD), 2014/35/EU (LVD), 2014/30/EU (EMC), 2011/65/EU (RoHS), 012/19/EU(WEEE)</b> erklären in alleiniger Verantwortung, dass:</p> <p>Modell/Modelle: <b>GT50i-N/O</b></p> <p>den geltenden Gesundheits- und Sicherheitsanforderungen entspricht, so wie sie in den folgenden Dokumenten festgehalten werden: <b>EN ISO 12100, EN 792-13+A1, EN 12549+A1, ISO 8662-11+A1, EN 60745-1, EN 60745-2-16, EN 50581 (add. for Charger): EN 60335-2-29 (add. for Battery Pack): EN 62133</b></p> <p>Unterschrieben von: Fred van Gerven Position: Technischer Manager Ort der Erklärung: KYOCERA SENCO Netherlands B.V. Pascallaan 88 8218 NJ Lelystad The Netherlands</p> <p>Ursprüngliche Herausgabe: 3. Februar 2020</p>	<p>Wij uit KYOCERA SENCO Netherlands B.V. Pascallaan 88 8218 NJ Lelystad, The Netherlands</p> <p>in overeenstemming met de volgende richtlijn(en): <b>Machinerichtlijn 2006/42/EC (MSD), 2014/35/EU (LVD), 2014/30/EU (EMC), 2011/65/EU (RoHS), 012/19/EU(WEEE)</b> verklaren onder onze eigen verantwoordelijkheid dat:</p> <p>Model(len): <b>GT50i-N/O</b></p> <p>in overeenstemming is met de toepasselijke essentiële gezondheids-en veiligheidseisen van de volgende documenten: <b>EN ISO 12100, EN 792-13+A1, EN 12549+A1, ISO 8662-11+A1, EN 60745-1, EN 60745-2-16, EN 50581 (add. for Charger): EN 60335-2-29 (add. for Battery Pack): EN 62133</b></p> <p>Ondertekend door: Fred van Gerven Functie: Technisch manager Locatie van doc.: KYOCERA SENCO Netherlands B.V. Pascallaan 88 8218 NJ Lelystad The Netherlands</p> <p>Originele uitgave: 3 Februari 2020</p>
<p><b>DÉCLARATION DE CONFORMITÉ</b></p> <p>Nous, KYOCERA SENCO Netherlands B.V. sis au Pascallaan 88 8218 NJ Lelystad, The Netherlands</p> <p>conformément à la (aux) directive(s) suivante(s): <b>Machine Directive 2006/42/EC (MSD), 2014/35/EU (LVD), 2014/30/EU (EMC), 2011/65/EU (RoHS), 012/19/EU(WEEE)</b></p> <p>déclarons, en vertu de notre responsabilité exclusive, ce qui suit :</p> <p>Modèle(s) : <b>GT50i-N/O</b></p> <p>est conforme aux exigences essentielles applicables en matière de santé et de sécurité, telles que stipulées dans les documents ci-dessous : <b>EN ISO 12100, EN 792-13+A1, EN 12549+A1, ISO 8662-11+A1, EN 60745-1, EN 60745-2-16, EN 50581 (add. for Charger): EN 60335-2-29 (add. for Battery Pack): EN 62133</b></p> <p>Signé par: Fred van Gerven Poste: Directeur technique Lieu du document: KYOCERA SENCO Netherlands B.V. Pascallaan 88 8218 NJ Lelystad The Netherlands</p> <p>Version initiale: 3 Février 2020</p>	<p><b>VAATIMUSTENMUKAISUUSVAKUUTUS</b></p> <p>Me KYOCERA SENCO Netherlands B.V. osoitteesta Pascallaan 88 8218 NJ Lelystad, The Netherlands</p> <p>seuraavien direktiivien mukaisesti: <b>Konedirektiivi 2006/42/EC (MSD), 2014/35/EU (LVD), 2014/30/EU (EMC), 2011/65/EU (RoHS), 012/19/EU(WEEE)</b> julistamme yksinomaisella vastuullamme, että:</p> <p>Malli(t): <b>GT50i-N/O</b></p> <p>on seuraavien asiakirjojen soveltuvien olennaisten työsuojeluvaatimusten mukainen: <b>EN ISO 12100, EN 792-13+A1, EN 12549+A1, ISO 8662-11+A1, EN 60745-1, EN 60745-2-16, EN 50581 (add. for Charger): EN 60335-2-29 (add. for Battery Pack): EN 62133</b></p> <p>Allekirjoitus: Fred van Gerven Asema: Tekninen päällikkö Antopaikka: KYOCERA SENCO Netherlands B.V. Pascallaan 88 8218 NJ Lelystad The Netherlands</p> <p>Alkuperäisjulkaisu: 3 Helmikuu 2020</p>	<p><b>ERKLÆRING OM SAMSVAR</b></p> <p>Vi, KYOCERA SENCO Netherlands B.V. med adresse Pascallaan 88 8218 NJ Lelystad, The Netherlands</p> <p>erklærer i henhold til følgende direktiv(er): <b>Maskindirektiv 2006/42/EC (MSD), 2014/35/EU (LVD), 2014/30/EU (EMC), 2011/65/EU (RoHS), 012/19/EU(WEEE)</b> under vårt eneansvar at:</p> <p>modell(er): <b>GT50i-N/O</b></p> <p>er laget i henhold til gjeldende grunnleggende bestemmelser for helse og sikkerhet i følgende dokumenter: <b>EN ISO 12100, EN 792-13+A1, EN 12549+A1, ISO 8662-11+A1, EN 60745-1, EN 60745-2-16, EN 50581 (add. for Charger): EN 60335-2-29 (add. for Battery Pack): EN 62133</b></p> <p>Underskrevet av: Fred van Gerven Stilling: Teknisk sjef Dokumentets sted: KYOCERA SENCO Netherlands B.V. Pascallaan 88 8218 NJ Lelystad The Netherlands</p> <p>Opprinnelig utstedt: 3 Februar 2020</p>

FÖRSÄKRAN OM ÖVERENSSTÄMMELSE	ÖVERENSSTEMMELSE DEKLARATIONEN	DICHIARAZIONE DI CONFORMITÀ
<p>Vi, KYOCERA SENCO Netherlands B.V. med adress Pascallaan 88 8218 NJ Lelystad, The Netherlands</p> <p>förklarar i enlighet med följande direktiv: <b>Machindirektiv 2006/42/EC (MSD), 2014/35/EU (LVD), 2014/30/EU (EMC), 2011/65/EU (RoHS), 012/19/EU(WEEE)</b> och under vårt eget ansvar att:</p> <p>Modell(er): <b>GT50i-N/O</b></p> <p>uppfyller gällande hälso- och säkerhetsföreskrifter angivna i följande document: <b>EN ISO 12100, EN 792-13+A1, EN 12549+A1, ISO 8662-11+A1, EN 60745-1, EN 60745-2-16, EN 50581 (add. for Charger): EN 60335-2-29 (add. for Battery Pack): EN 62133</b></p> <p>Undertecknat av: Fred van Gerven Position: Teknisk chef Plats för konformitetsbekräftelsen: KYOCERA SENCO Netherlands B.V. Pascallaan 88 8218 NJ Lelystad The Netherlands</p> <p>Original utställt: 3 Februari 2020</p>	<p>Vi KYOCERA SENCO Netherlands B.V. på Pascallaan 88 8218 NJ Lelystad, The Netherlands</p> <p>i överensstemmelse med följande direktiv(er): <b>Maskindirektiv 2006/42/EC (MSD), 2014/35/EU (LVD), 2014/30/EU (EMC), 2011/65/EU (RoHS), 012/19/EU(WEEE)</b> erkänner under eget ansvar, att:</p> <p>Model(ler): <b>GT50i-N/O</b></p> <p>er i överensstemmelse med de gældende, obli- gatoriske sundheds- og sikkerhedskrav i følgende dokumenter: <b>EN ISO 12100, EN 792-13+A1, EN 12549+A1, ISO 8662-11+A1, EN 60745-1, EN 60745-2-16, EN 50581 (add. for Charger): EN 60335-2-29 (add. for Battery Pack): EN 62133</b></p> <p>Underskrivet af: Fred van Gerven Stilling: Teknisk leder Stedet for DOC: KYOCERA SENCO Netherlands B.V. Pascallaan 88 8218 NJ Lelystad The Netherlands</p> <p>Original udgave: 3 Februar, 2020</p>	<p>La società KYOCERA SENCO Netherlands B.V. indirizzo Pascallaan 88 8218 NJ Lelystad, The Netherlands</p> <p>conformemente alle seguenti direttive: <b>Direttiva macchine 2006/42/EC (MSD), 2014/35/EU (LVD), 2014/30/EU (EMC), 2011/65/EU (RoHS), 012/19/EU(WEEE)</b> dichiara sotto la propria esclusiva responsabilità che:</p> <p>Modelli: <b>GT50i-N/O</b></p> <p>è conforme ai requisiti essenziali di salute e sicurezza previsti dai seguenti documenti: <b>EN ISO 12100, EN 792-13+A1, EN 12549+A1, ISO 8662-11+A1, EN 60745-1, EN 60745-2-16, EN 50581 (add. for Charger): EN 60335-2-29 (add. for Battery Pack): EN 62133</b></p> <p>Firmato: Fred van Gerven Posizione: Direttore tecnico Luogo di emissione: KYOCERA SENCO Netherlands B.V. Pascallaan 88 8218 NJ Lelystad The Netherlands</p> <p>Edizione originale: 3 Febbraio 2020</p>
<p><b>DECLARACIÓN DE CONFORMIDAD</b></p> <p>Nosotros, KYOCERA SENCO Netherlands B.V. dirección legal Pascallaan 88 8218 NJ Lelystad, The Netherlands</p> <p>y de acuerdo con la(s) directiva(s) siguiente(s): <b>Directiva sobre máquinas 2006/42/EC (MSD), 2014/35/EU (LVD), 2014/30/EU (EMC), 2011/65/EU (RoHS), 012/19/EU(WEEE)</b> declaramos bajo nuestra entera responsabilidad que:</p> <p>Modelo(s): <b>GT50i-N/O</b></p> <p>se ajusta a los requisitos esenciales de salud y segu- ridad establecidos en los documentos siguientes: <b>EN ISO 12100, EN 792-13+A1, EN 12549+A1, ISO 8662-11+A1, EN 60745-1, EN 60745-2-16, EN 50581 (add. for Charger): EN 60335-2-29 (add. for Battery Pack): EN 62133</b></p> <p>Firmada por: Fred van Gerven Cargo: Gerente técnico Procedencia de los documentos: KYOCERA SENCO Netherlands B.V. Pascallaan 88 8218 NJ Lelystad The Netherlands</p> <p>Emisión original: 3 Febrero 2020</p>	<p><b>DEKLARACJA ZGODNOŚCI</b></p> <p>My KYOCERA SENCO Netherlands B.V. Z siedzibą w Pascallaan 88 8218 NJ Lelystad, The Netherlands</p> <p>w zgodzie z następującymi dyrektywami: <b>Dyrektywa Maszynowa 2006/42/EC (MSD), 2014/35/EU (LVD), 2014/30/EU (EMC), 2011/65/EU (RoHS), 012/19/EU(WEEE)</b> deklarujemy z pełną odpowiedzialnością, że Modele: <b>GT50i-N/O</b></p> <p>są zgodne z normami bezpieczeństwa zawartymi w następujących dokumentach: <b>EN ISO 12100, EN 792-13+A1, EN 12549+A1, ISO 8662-11+A1, EN 60745-1, EN 60745-2-16, EN 50581 (add. for Charger): EN 60335-2-29 (add. for Battery Pack): EN 62133</b></p> <p>Podpisano: Fred van Gerven Stanowisko: Menedżer techniczny Położenie dokumentu: KYOCERA SENCO Netherlands B.V. Pascallaan 88 8218 NJ Lelystad The Netherlands</p> <p>Data: 3 luty 2020</p>	

## 1. Senco Professional End User Warranty Policy

Considering the following constraints Senco underwrites the reliability and the quality of its supplied authorised Senco branded products.

- 1.1 Senco warrants to the end user that the following products will be free from defects in construction, assembly and material for the warranty period specified below.

Product	Warranty period
Senco ® XP Series-Red Cap, pneumatic tools	Five years
Senco ® XP Series-Black Cap, pneumatic tools	Two years
Senco Pro Series, pneumatic tools	One year
Senco Semi-Pro Series, pneumatic tools	One year
Senco DuraSpin ® Series, electric and battery tools	One year
Senco Cordless battery tools	Two years
Senco batteries and chargers for tools	One year
Senco gas tools	Two years
Senco Reconditioned Products	One year
Senco other tools	One year
Senco Compressors	One year

- 1.2 The warranty period starts on the day the end user purchases the product and/or 1 year after the tool has been deleted from the product line, whichever date comes first.
- 1.3 To claim warranty the end user needs to send the defective products or their parts, including the serial number and the original and dated sales receipt or proof of purchase from the original retailer or dealer, freight prepaid to the original retailer or dealer.
- 1.4 Senco is not obliged to do any repairs or replacements on any products or their parts on site.
- 1.5 During the warranty period Senco or its distributors will repair or replace defective products or their parts, exclusively or mainly as a result of an imperfection in construction, assembly or material, at Senco's option and expense, subject to the constraints of this warranty policy.
- 1.6 The repair or replacement of products or their parts under warranty, does in no case lead to prolongation of the warranty period. For every replacement product or part, the remaining original warranty period of the replaced product or part is applicable.
- 1.7 Senco will become the owner of the products or parts that have been replaced by Senco or its distributors as a result of being compliant to Senco's warranty, without being obligated any compensation in this matter.
- 1.8 Excluded from the warranty are:
- normal wear and tear parts, for example rubber o-rings, seals, driver blades, piston stops, piston/driver assemblies, isolators, drive belts, air filters and fuel systems, bits;
  - any imperfection that is a result of or has evolved from the fact that there has not been used clean, dry regulated compressed air and/or the air pressure applied has exceeded the maximum indicated on the tool casting (pneumatic tools);
  - any imperfection that is a result of or has evolved from normal wear, misapplication, abuse/misuse, improper modifications or storage, shipping/transport, accidents, neglect, operation at other than recommended speeds or voltage (electric units only);
  - any imperfection that is a result of or has evolved from explosions, fires and natural disasters, like hurricanes, floods and earthquakes;
  - Any imperfection that is a result of or has evolved from not following operating instructions, specifications and / or maintenance schedules. Read the Operator Manual for use, specifications and maintenance instructions;
  - Any imperfection that is caused by repairs, modifications to the product or attempts to do so by the end user or any third party;
  - Labour charges or loss or damage resulting from improper operation, maintenance or repairs are not covered by this warranty
  - Any warranty claims that have been received after the warranty period, as specified in this end user warranty, has expired.
- 1.9 Additional costs like shipping/transport, special packaging requirements and costs of travel and accommodation, are at the end users expense.
- 1.10 If a complaint is unfounded, all costs incurred thereby, including handling, inspection, shipping and administrative costs on the side of Senco or its distributors, will be charged to the end user.
- 1.11 After expiration of the warranty period, all costs for repair or replacement, including handling, inspection, shipping and administrative costs will be charged to the end user.
- 1.12 Notwithstanding legal limitation periods, the limitation of all claims and appeals against Senco and third parties involved by Senco for the implementation of the agreement is one year.
- 1.13 If Senco fails to meet this agreement, it will not discharge the end user from the obligations arising under this or any other contract.
- 1.14 When the warranty terms can not be met, due to for example import or export prohibitions, strikes or other unforeseen circumstances, the warranty period will be extended accordingly.
- 1.15 Senco's liability is limited to the warranty. Senco is not liable for damage caused by the functioning or non-functioning of the products as delivered, repaired or modified by Senco or its distributors, including but not limited to, production losses, profit losses, reduced working range, commercial losses or consequential damages or indirect damages whatsoever.