



**PS15XP / PS20XP**

## Wide Crown Staplers



### Operating Instructions

(Original Instructions)

### Betriebsanleitung

(Übersetzung der Ursprünglichen Anweisungen)

### Gebruiksaanwijzing

(Vertaling van de Oorspronkelijke Gebruiksaanwijzing)

### Käyttöohjeet

(Alkuperäisten Ohjeiden Käännös)

### Bruksvisning

(Oversettelse av de Originale Instruksjonene)

### Bruksvisning

(Översättning av de Ursprungliga Undervisningarna)

### Brugsanvisning

(Oversættelse af de Originale Instruktionser)

### Mode d'Emploi

(Traduction des Instructions Originales)

### Instrucciones de Empleo

(La Traducción de las Instrucciones Originales)

### Istruzione per l'Uso

(Traduzione delle Istruzioni Originali)

# SENCO®

KYOCERA SENCO Industrial Tools, Inc  
4270 Ivy Pointe Blvd.  
Cincinnati, OH 45245  
1-800-543-4596  
www.senco.com  
EMEA: senco.eu

NFE29U9T • Issued 10-10-2018

© 2018 by KYOCERA SENCO Netherlands B.V.

	<b>English</b>	<b>Deutsch</b>	<b>Nederlands</b>
<b>Suomi</b>	<b>Norsk</b>	<b>Svenska</b>	<b>Dansk</b>
<b>Français</b>	<b>Español</b>	<b>Italiano</b>	

	<b>TABLE OF CONTENTS</b>	<b>INHALTSVERZEICHNIS</b>	<b>INHOUD</b>
	Employer's Responsibilities.....3	Verantwortung Des Arbeitgebers.....3	Verantwoordelijkheid Van De Werkgever .....3
	General Description.....3	Allgemeine Beschreibung.....3	Algemene Beschrijving .....3
	Safety Warnings .....4	Sicherheitshinweise.....4	Veiligheidsvoorschriften.....4
	Tool Use.....14	Bedienungsanleitung.....14	Gebruiksaanwijzing.....14
	Maintenance.....19	Wartung.....19	Onderhoud.....19
	Options.....21	Options.....21	Optie.....21
	Troubleshooting.....22	Fehlersuche.....22	Reparatie.....22
	Accessories.....23	Zubehör.....23	Accessoires.....23
	Fastener Specifications.....23	Spezifikationen der Befestigungsmittel.....23	Spijkerspecificaties.....23
	Technical Specifications.....24	Technische Spezifikationen.....24	Technische Specificaties.....24
	Noise Information.....26	Angaben zur Geräuschentwicklung.....26	Informatie betreffende geluid.....26
	Declaration Of Conformity.....27	Konformitätserklärung.....27	Conformiteitsverklaring.....27
	Limited Warranty.....28	Begrenzte Garantie.....28	Beperkte Garantie.....28



<b>SISÄLLYSLUETTELO</b>	<b>INNHOLDSFORTEGNELSE</b>	<b>INNEHÅLLSFÖRTECKNING</b>	<b>INDHOLDSFORTEGNELSE</b>
Työnantajan Vastuut.....3	Arbejdsgivers Ansvar.....3	Arbetsgivaransvar.....3	Arbejdsgiverens Ansvar.....3
Yleinen Kuvaus.....3	Generell Beskrivelse.....3	Allman Beskrivning.....3	Generel Beskrivelse.....3
Turvaohjeet.....4	Sikkerhedsregler.....4	Säkerhets Föreskrifter.....4	Sikkerhedsadvarsler.....4
Työkalun käyttö.....14	Bruksanvisning.....14	Användning av Verkytet.....14	Brug af værktøjet.....14
Huolto.....19	Vedlikehold.....19	Underhåll.....19	Vedligeholdelse.....19
Lisävaruste.....21	Opsjon.....21	Tillval.....21	Ekstra tilbehør.....21
Vian etsintä.....22	Feilsøking.....22	Felsökning.....22	Feijfinding.....22
Lisätarvikkeet.....23	Tilleggsutstyr.....23	Tillbehør.....23	Tilbehør.....23
Kiinnittinten tekniset tiedot.....23	Spesifikasjoner for festemidler.....23	Specifikationer.....23	Fastgørerspecificationer.....23
Teknisetdata.....24	Tekniset Tiedot.....24	Tekniska Specificationer.....25	Tekniske Specificationer.....25
Äänenvoimakkuusarvot.....26	Støyinformasjon.....26	Ljud Data.....26	Oplysninger angående støj.....26
Yhdenmukaisuusvakuutus.....27	Erklæring Om Samsvar.....27	Försäkran Om Överensstämmelse.....27	Overensstemmelses Deklarationen.....27
Rajoitettu Takuu.....28	Begrenset Garanti.....28	Begränsad Garanti.....28	Begrænset Garanti.....28

<b>TABLE DES MATIERES</b>	<b>TABLA DES MATERIAS</b>	<b>INDICE</b>
Responsabilités De L'employeur.....3	Responsabilidades Del Empleado.....3	Responsabilità Del Datore Di Lavoro.....3
Description Generale.....3	Descripcion General.....3	Descrizione Generale.....3
Consignes de Sécurité.....4	Avios de Seguridad.....4	Avvertenze di Sicurezza.....4
Utilisation de l'outil.....14	Uso de la Herramienta.....14	Uso dell'utensile.....14
Entretien.....19	Mantenimiento.....19	Manutenzione.....19
Options.....21	Opciones.....21	Opzione.....21
Dépannage.....22	Identificación de Fallas.....22	Ricerca e Correzione Guasti.....22
Accessoires.....23	Accesorios.....23	Accessori.....23
Spécifications Des Attaches.....23	Especificaciones del clavo.....23	Specificazioni del chiodo.....23
Specifications Techniques.....25	Especificaciones Tecnicas.....25	Specifiche Tecniche.....25
Information sur le niveau de bruit.....26	Información sobre el Ruido.....26	Informazioni sulla Rumorosità.....26
Déclaration De Conformité.....27	Declaración De Conformidad.....27	Dichiarazione Di Conformità.....27
Garantie Limitée.....28	Garantía Limitada.....28	Garanzia Limitata.....28

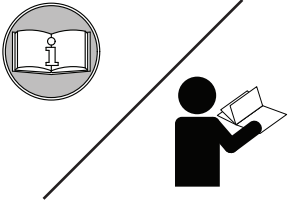
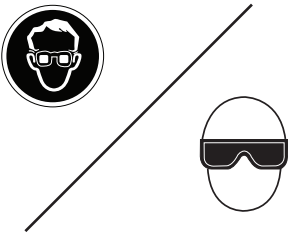
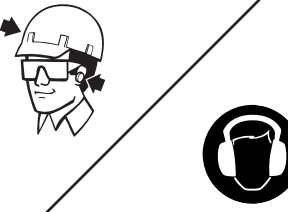

	EMPLOYER'S RESPONSIBILITIES	VERANTWOORTUNG DES ARBEITGEBERS	VERANTWOORDELIJKHEID VAN DE WERKGEVER
TYÖNANTAJAN VASTUUT	ARBEIDSGIVERS ANSVAR	ARBETSGIVARANSVAR	ARBEJDSGIVERENS ANSVAR
RESPONSABILITÉS DE L'EMPLOYEUR	RESPONSABILIDADES DEL EMPLEADOR	RESPONSABILITÀ DEL DATORE DI LAVORO	
	It is the employer's responsibility to assure this manual is read and understood by all personnel assigned to use the tool. Keep this manual available for future reference.	Es obliegt der Verantwortung des Arbeitgebers, sicherzustellen, dass jeder Mitarbeiter, der zur Verwendung dieses Werkzeugs beauftragt wurde, dieses Handbuch gelesen und verstanden hat. Halten Sie dieses Handbuch für zukünftige Einsichtnahme bereit.	De werkgever moet ervoor zorgen dat alle werknemers die het gereedschap gebruiken deze handleiding lezen en begrijpen. Bewaar deze handleiding om ze later te kunnen raadplegen.
On työnantajan velvollisuus varmistaa, että työkalun käyttäjät lukevat ja ymmärtävät tämän käyttöohjeen. Säilytä käyttöohje myöhempää käyttöä varten.	Det er arbeidsgivers ansvar å forsikre seg om at denne veiledning blir lest og forstått av alle som har i oppdrag å arbeide med dette verktøy. Behold derfor denne bruksanvisning for framtidig bruk.	Det åligger arbeidsgivaren att se till att all personal som anvisas att använda detta verktyg läser och förstår denna handbok. Ha denna handbok tillgänglig för framtida referens.	Det er arbeidsgiverens ansvar at sikre at denne vejledning læses og forstås af alle medarbejdere, der er udepeget til betjening af dette værktøj. Denne vejledning bør holdes tilgængelig til fremtidige opslag.
Il est de la responsabilité de l'employeur d'assurer que ce manuel soit lu et assimilé par tout le personnel assigné à l'utilisation de cet outil. Garder ce manuel disponible comme référence future.	Es responsabilidad del empleador asegurar que todo el personal asignado al uso de la herramienta sea leído y comprenda este manual. Conserve este manual disponible para consultas en el futuro.	Il datore di lavoro è tenuto a garantire che il presente manuale venga letto e compreso da tutto il personale addetto all'uso dell'utensile. Tenere il manuale a disposizione per eventuale futura consultazione.	

	GENERAL DESCRIPTION	ALLGEMEINE BESCHREIBUNG	ALGEMENE BESCHRIJVING
YLEINEN KUVAUSE	GENERELL BESKRIVELSE	ALLMAN BEKSKRIVNING	GENEREL BEKSKRIVELSE
DESCRIPTION GENERALE	DESCRIPCION GENERAL	DESCRIZIONE GENERALE	
	Hand-held power fastener driving tool consisting of a pneumatic power unit, guide body and magazine in which energy is applied in a linear movement to a loaded fastener for the purpose of driving the fastener into defined materials.	Handsetzgerät, bestehend aus einer pneumatischen Antriebseinheit, der Führungskörper und Magazin, in dem Energie in eine lineare Bewegung in eine Ladeverschlus für den Antrieb des Befestigungselements in definierten Materialien aufgebracht.	Handdoorslijpmachines bevestigingsmiddel aandrijfgereedschap bestaande uit een pneumatische eenheid, geleidingslichaam en blad waarin energie wordt toegepast in een lineaire beweging om een geladen bevestigingsmiddel voor het doel van het besturen van het bevestigingsmiddel in gedefinieerde materialen.
Käsikatkaisukoneille kiinnittimen koostuu pneumaattinen voimanlähte, ohjatta elimen ja lehden, jossa energiaa sovelletaan lineaarisen liikkeen ladattu kiinnitin varten ajo kiinnittimen määritellyt materiaalit.	Håndstrømfestekjøreverktøyet bestående av en pneumatisk kraftenhet, lede legeme og magasinet i hvilken energi påføres i en lineær bevegelse til en lastet festeinnretningen i den hensikt å drive festeanordningen inn i definerte materialer.	Handhållna motordrivna fästelementdrivande verktyg som består av en pneumatisk kraftenhet, styrkroppen och magasin i vilket energi appliceras i en linjär rörelse till en belastad fästeanordning för att driva fästorganet in i definierade material.	Håndbæret inddrivningsfrekvens værktøj, der består af en pneumatisk motor, vejlede krop og magasin, hvor energi anvendes i en lineær bevægelse til en læsset lukning til det formål at føre lukkemekanismen i bestemte materialer.
Fermeture à main motorisé outil d'entraînement constitué d'une unité d'alimentation pneumatique, et guider les corps magazine dans lequel l'énergie est appliquée en un mouvement linéaire d'un élément de fixation chargé en vue de l'entraînement du dispositif de fixation dans les matériaux définis.	Sujetador eléctricas de mano herramienta de manejo compuesto por una unidad de potencia neumática, cuerpo y revista en la que se aplica la energía en un movimiento lineal a un cierre de carga para el propósito de conducir el elemento de fijación en materiales definidos guiar.	Strumento di guida di fissaggio potenza portatili costituito da un'unità di alimentazione pneumatica, guidare il corpo e rivista in cui l'energia viene applicato in un movimento lineare di un dispositivo di fissaggio caricato a scopo di guidare il dispositivo di fissaggio in materiali definiti.	

	SAFETY WARNINGS	SICHERHEITSHINWEISE	VEILIGHEIDSVOORSCHRIFTEN
TURVAOHJEET	SIKKERHETSREGLER	SÄKERHETS FÖRESKRIFTER	SIKKERHEDSADVARSLER
CONSIGNES DE SÉCURITÉ	AVIOS DE SEGURIDAD	AVVERTENZE DI SICUREZZA	
	<ul style="list-style-type: none"> <li>Read and understand these warnings to prevent injuries to yourself and bystanders. Refer to tool use, maintenance and troubleshooting sections for additional information.</li> </ul>	<ul style="list-style-type: none"> <li>Lesen Sie bitte vor Inbetriebnahme des Gerätes die Sicherheitshinweise, um Unfälle und Verletzungen zu vermeiden. Beachten Sie die Hinweise für den Gerätegebrauch; die Wartung und Fehlersuche.</li> </ul>	<ul style="list-style-type: none"> <li>Lees en begrijp deze veiligheidsvoorschriften om letsel aan uzelf en omstanders te voorkomen. Raadpleeg de instructies betreffende de gebruiksaanwijzingen, onderhoud en reparatie voor verdere informatie.</li> </ul>
<ul style="list-style-type: none"> <li>Lue nämä turvaohjeet niin että ymmärrät ne välttääksesi vahinkoja tapahtumasta itsellesi ja muille. Lisätietoja saat työkalun käyttö-, huolto- ja vian etsintäohjeista.</li> </ul>	<ul style="list-style-type: none"> <li>Les og forstå disse reglene for å unngå skade på andre eller deg selv. For ytterligere informasjon, se avsnitt for bruk, vedlikehold og feilsøking.</li> </ul>	<ul style="list-style-type: none"> <li>Läs dessa föreskrifter för att förhindra skador på dig själv och andra. För ytterligare information se anvisningar beträffande användning, underhåll och felsökning av verktyg.</li> </ul>	<ul style="list-style-type: none"> <li>Læs og forstå disse advarsler for at undgå at De eller eventuelle andre tilstedeværende kommer til skade. Der henvises til afsnittene Brug af værktøj, Vedligeholdelse og Fejlfinding for yderligere oplysninger.</li> </ul>
<ul style="list-style-type: none"> <li>Lisez et reprenez ces consignes pour éviter des blessures à vous-même ou à toute autre personne se trouvant sur les lieux. Pour un complément d'information reportez-vous aux sections sur l'utilisation de l'outil, son entretien et son dépannage.</li> </ul>	<ul style="list-style-type: none"> <li>Lea estos avisos y comprendalos para evitar las lesiones en usted mismo y en los que le rodean. Refiérase a las secciones sobre el uso de la herramienta, el mantenimiento y la identificación de fallos, para más información.</li> </ul>	<ul style="list-style-type: none"> <li>Leggete queste avvertenze per prevenire lesioni personali a voi e a terzi. Per ulteriori informazioni vi rimandiamo ai capitoli relativi all'uso dell'attrezzo, alla manutenzione e alla ricerca e correzione guasti.</li> </ul>	
	<ul style="list-style-type: none"> <li>To prevent eye injuries, always wear OSHA required "Z87" safety glasses with permanently attached rigid, hard plastic side shields. These safety glasses must have "Z87" printed or stamped on them. Be sure everyone in your work area is wearing the same type of safety glasses.</li> </ul>	<ul style="list-style-type: none"> <li>Um Augenverletzungen zu vermeiden, müssen bei der Benutzung dieses Gerätes Schutzbrillen getragen werden. Stellen Sie sicher, daß auch alle anderen Personen, die sich in der Nähe Ihres Arbeitsplatzes befinden, geeigneten Augenschutz tragen.</li> </ul>	<ul style="list-style-type: none"> <li>Bij het gebruik van dit apparaat dient een veiligheidsbril gedragen te worden om oogletsel te voorkomen. Verzekert U er zich van dat alle mensen in uw omgeving een gelijkwaardige oogbescherming dragen.</li> </ul>
<ul style="list-style-type: none"> <li>Välttääksesi silmävauriot käytä aina hyväksytyjä turvalaseja, joissa on pysyvät kovamuoviset sivusuojukset. Huolehdi siitä, että työskentelyalueella jokainen käyttää turvalaseja.</li> </ul>	<ul style="list-style-type: none"> <li>For å unngå øyeskader, bruk alltid vernebriller med sidebeskyttelse. Dette gjelder også for andre som arbeider i nærheten.</li> </ul>	<ul style="list-style-type: none"> <li>För förebyggande av ögonskador skall skyddsglasögon med permanent fastsatta sidoskydd användas vid bruk av dessa maskiner. Förvissa er om att personer i närheten av er arbetsplats bär samma typ av skyddsglasögon.</li> </ul>	<ul style="list-style-type: none"> <li>For at undgå øjenskader: Gå altid med sikkerhedsbriller med fæstnet stativ og hård plast sideværn. Sørg for, at alle i arbejdsområdet bærer samme type sikkerhedsbriller.</li> </ul>
<ul style="list-style-type: none"> <li>Afin de protéger vos yeux contre les blessures, portez toujours des lunettes de sécurité OSHA "Z87" avec caches latéraux en plastique rigide. La mention "Z87" doit être imprimée ou poinçonnée sur ces lunettes de sécurité. Assurez-vous que toute personne se trouvant près du secteur de travail porte des lunettes de sûreté.</li> </ul>	<ul style="list-style-type: none"> <li>Para prevenir lesiones en los ojos, use siempre los anteojos de seguridad "Z87" requeridos por OSHA con escudos laterales rígidos de plástico duro y adheridos permanentemente. Estos anteojos de seguridad deben tener "Z87" marcado o impreso en ellos. Asegúrese que toda persona dentro de su área de trabajo use el mismo tipo de anteojos.</li> </ul>	<ul style="list-style-type: none"> <li>Al fine di prevenire lesioni agli occhi, portate sempre occhiali protettivi omologati secondo le norme di sicurezza vigenti con schermi laterali rigidi in plastica dura permanentemente montati. Tali occhiali protettivi devono recare, scritta o stampigliata, la denominazione "Z87". Assicuratevi che tutto il personale nella vostra area di lavoro usi lo stesso tipo di occhiali di protezione.</li> </ul>	
	<ul style="list-style-type: none"> <li>Always wear other personal protective equipment such as hearing protection and hard hat.</li> </ul>	<ul style="list-style-type: none"> <li>Tragen Sie immer die für Ihren Arbeitsplatz vorgeschriebenen persönlichen Körperschutzmittel wie Schutzhelm, Gehörschutz.</li> </ul>	<ul style="list-style-type: none"> <li>Draag steeds de andere vereiste veiligheidskledij zoals werkhelm en oordoppen.</li> </ul>
<ul style="list-style-type: none"> <li>Käytä aina myös muita turvavarusteita kuten kuulosuojaimia, suojakypärää jne.</li> </ul>	<ul style="list-style-type: none"> <li>Bruk alltid annet verneutstyr, som f.eks. hørselsvern og hjelm.</li> </ul>	<ul style="list-style-type: none"> <li>Bär alltid också annan skyddsutrustning såsom hörselskydd och skyddshjälm.</li> </ul>	<ul style="list-style-type: none"> <li>Bær altid andet påkrævet beskyttelsesudstyr, f.eks. høreværn og beskyttelseshjelm.</li> </ul>
<ul style="list-style-type: none"> <li>Portez toujours tout autre équipement de protection comme par exemple des protecteurs d'oreille et un casque de métal.</li> </ul>	<ul style="list-style-type: none"> <li>Siempre use otro equipo de protección personal tal como protección del oído y casco.</li> </ul>	<ul style="list-style-type: none"> <li>Usate sempre altri articoli di protezione, come cuffie anti-rumore ed elmetto.</li> </ul>	

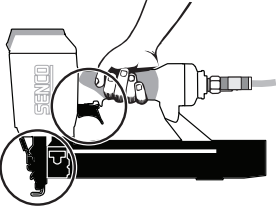
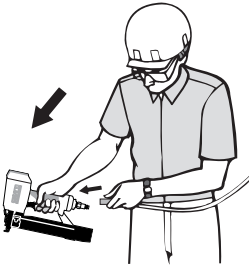
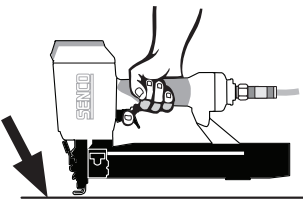
	SAFETY WARNINGS	SICHERHEITSHINWEISE	VEILIGHEIDSVOORSCHRIFTEN
TURVAOHJEET	SIKKERHETSREGLER	SÄKERHETS FÖRESKRIFTER	SIKKERHEDSADVARSLER
CONSIGNES DE SÉCURITÉ	AVIOS DE SEGURIDAD	AVVERTENZE DI SICUREZZA	
	<ul style="list-style-type: none"> <li>Stay alert, watch what you are doing, and use common sense when operating a power tool. Do not use tool while tired or under the influence of drugs, alcohol, or medication. A moment of inattention while operating power tools may result in serious personal injury.</li> </ul>	<ul style="list-style-type: none"> <li>Bei Arbeiten mit einem Elektrowerkzeug aufmerksam sein, auf den Arbeitsvorgang achten und den gesunden Menschenverstand verwenden. Das Werkzeug nicht bei Müdigkeit bzw. unter dem Einfluss von Drogen, Alkohol oder Medikamenten verwenden. Ein kurzer Moment der Unachtsamkeit beim Betrieb von Elektrowerkzeugen kann zu schweren Verletzungen führen.</li> </ul>	<ul style="list-style-type: none"> <li>Let altijd op, kijk wat u doet en gebruik uw gezond verstand wanneer u met elektrisch gereedschap werkt. Gebruik het gereedschap niet als u moe bent, of onder de invloed van drugs, alcohol of medicijnen. Een ogenblik van onoplettendheid tijdens het gebruik van elektrisch gereedschap kan ernstige persoonlijke verwondingen veroorzaken.</li> </ul>
<ul style="list-style-type: none"> <li>Ole valpas, tarkkaile mitä teet ja käytä tervettä järjeä sähkötyökalua käytettäessä. Älä käytä työkalua, jos olet väsynyt tai huumeiden, alkoholin tai lääkkeiden vaikutuksen alainen. Jos kiinnität huomion vain hetkeksi johonkin muuhun kuin työkaluun, voit aiheuttaa vakavan henkiövamman.</li> </ul>	<ul style="list-style-type: none"> <li>Vær oppmerksom og forsiktig med det du gjør, og bruk sunn fornuft når du bruker et elektrisk verktøy. Ikke bruk verktøyet når du er trøtt eller påvirket av narkotika, alkohol eller medisiner. Ett uoppmerksomt øyeblikk når du bruker elektriske verktøy, kan føre til alvorlige personskader.</li> </ul>	<ul style="list-style-type: none"> <li>Var på alerten, ge akt på vad du håller på med och använd sunt förnuft när du använder elverktyget. Använd inte verktyget när du är trött eller påverkad av narkotika, alkohol eller medicin. Ett ögonblicks uppmärksamhet när du använder elverktyg kan resultera i allvarlig personskada.</li> </ul>	<ul style="list-style-type: none"> <li>Vær agtpågivende, se efter hvad De gør og brug almindelig sund fornuft, når De betjener elektrisk værktøj. Brug ikke værktøjet, når De er træt eller under indflydelse af lægemidler, alkohol eller medicin. Et øjeblikks uopmærksomhed når De betjener elektrisk værktøj kan resultere i alvorlig personskade.</li> </ul>
<ul style="list-style-type: none"> <li>Soyez en bonne condition physique, soyez attentif à ce que vous faites et faites preuve de bon sens lorsque vous utilisez un outillage électrique. N'utilisez pas votre outil si vous êtes fatigué ou sous l'influence de drogues, alcool ou médicaments. Un moment d'inattention lors de l'utilisation d'un outillage électrique peut être la cause de graves blessures corporelles.</li> </ul>	<ul style="list-style-type: none"> <li>Cuando utilice una herramienta de motor, manténgase alerta, preste atención a lo que está haciendo y aplique el sentido común. No use herramienta cuando se sienta cansado o se encuentre bajo los efectos de drogas, alcohol o medicamentos. Un momento de falta de atención mientras utiliza una herramienta de motor puede ocasionar lesiones graves.</li> </ul>	<ul style="list-style-type: none"> <li>Durante l'uso di un utensile elettrico, prestare attenzione a quanto si sta facendo e servirsi del buon senso. Non usare l'utensile se stanchi o sotto l'effetto di droghe, alcool o farmaci. Una distrazione anche momentanea può provocare gravi lesioni personali.</li> </ul>	
	<ul style="list-style-type: none"> <li>Never use oxygen, carbon dioxide or any other bottled gas as a power source for this tool; the tool will explode and cause serious injury.</li> </ul>	<ul style="list-style-type: none"> <li>Sauerstoff, Kohlendioxid oder sonstige Flaschengase dürfen nie als Treibmittel für dieses Gerät benutzt werden! Sonst wird das Gerät explodieren und schwere Verletzungen verursachen.</li> </ul>	<ul style="list-style-type: none"> <li>Zuurstof, koolzuur en andere gassen die in flessen geleverd worden mogen nooit als krachtbron voor dit apparaat worden aangewend. Dit om te voorkomen dat het apparaat ontploft en ernstig letsel veroorzaakt.</li> </ul>
<ul style="list-style-type: none"> <li>Älä milloinkaan käytä happea, hiilidioksidia tai mitään muutakaan pullotettua kaasua koneen voimanlähteenä, sillä silloin kone voi räjähtää.</li> </ul>	<ul style="list-style-type: none"> <li>Brúk aldri oksygen, karbondioksyd eller annan type gass som energikilde for dette redskapet. Det vil eksplodere og forårsake alvorlig skade.</li> </ul>	<ul style="list-style-type: none"> <li>Syrgas, koldioxid eller annan gas förvarad i tuber under tryck får inte användas som drivmedel för dessa maskiner. Användning av denna typ av gaser kan förorsaka explosion av verktyget och förorsaka allvarliga skador.</li> </ul>	<ul style="list-style-type: none"> <li>Brug aldrig ilt, kuldioxid eller nogen anden flaskegas som kraftkilde til dette værktøj; værktøjet vil eksplodere og volde alvorlig skade.</li> </ul>
<ul style="list-style-type: none"> <li>N'utilisez jamais de l'oxygène, du gaz carbonique ou tout autre gaz en bouteille comme source d'énergie pour cet outil ; cela causerait l'explosion de l'outil et entraînerait de graves blessures.</li> </ul>	<ul style="list-style-type: none"> <li>Nunca use oxígeno, anhídrido carbónico o cualquier otro gas embotellado como fuente de fuerza para esta herramienta; la herramienta explotará y producirá lesiones graves.</li> </ul>	<ul style="list-style-type: none"> <li>Non adoperare mai ossigeno, anidride carbonica o altro gas in bombola come sorgente di energia dell'attrezzo; l'attrezzo, altrimenti, esploderà, causando serie lesioni personali.</li> </ul>	

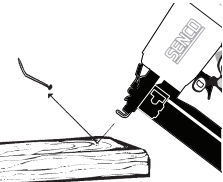

	SAFETY WARNINGS	SICHERHEITSHINWEISE	VEILIGHEIDSVOORSCHRIFTEN
TURVAOHJEET	SIKKERHETSREGLER	SÄKERHETS FÖRESKRIFTER	SIKKERHEDSADVARSLER
CONSIGNES DE SÉCURITÉ	AVIOS DE SEGURIDAD	AVVERTENZE DI SICUREZZA	
	<ul style="list-style-type: none"> <li>Always remove finger from trigger when not driving fasteners. Never carry the tool with finger on or under trigger. Tool will eject a fastener if the workpiece contact (safety yoke) is bumped.</li> </ul>	<ul style="list-style-type: none"> <li>Nehmen Sie den Finger vom Auslöser, wenn kein Befestiger eingetrieben werden soll. Tragen Sie das Werkzeug niemals mit dem Finger am Auslöser oder unterhalb des Auslösers; das Gerät könnte unbeabsichtigt einen Befestiger austreiben, sobald die Auslösesicherung angestoßen wird.</li> </ul>	<ul style="list-style-type: none"> <li>Verwijder de vinger van de trekker wanneer schieten niet nodig is. Het apparaat kan een kram of spijker afschieten wanneer de veiligheidsvoeler op dat moment aangestoten wordt. Nooit het gereedschap dragen met de vinger aan of onder de trekker.</li> </ul>
<ul style="list-style-type: none"> <li>Pidä sormi pois liipasimelta kun et naulaa koneella. Älä koskaan kannaa konetta sormi liipasimella; kone voi laukaista naulan, jos varmistinta vahingossa painetaan.</li> </ul>	<ul style="list-style-type: none"> <li>Hold aldri fingeren på avtrekkeren når verktøyet ikke brukes. Verktøyet kan skyte en stift hvis sikringen støter mot en gjenstand.</li> </ul>	<ul style="list-style-type: none"> <li>Håll aldrig fingret på avtryckaren om verktyget inte används. Bär aldrig verktyget med finger på avtryckaren: med avtryckaren intryckt, skjuter verktyget ut en spik om utlösningssäkringen stöter mot något föremål.</li> </ul>	<ul style="list-style-type: none"> <li>Fjern fingeren fra aftrækkeren, når der ikke sømmes. Gå aldrig med værktøjet med fingeren på eller under aftrækkeren. En bafæstigelse kan affyres, hvis værktøjets sikkerhedsanordning stødes.</li> </ul>
<ul style="list-style-type: none"> <li>Otez le doigt de la détente lorsque vous n'enfonchez pas d'agrafes. Ne transportez jamais l'outil avec le doigt sur la détente ; l'outil tirera une agrafe si le palpeur de sécurité par pression est heurté.</li> </ul>	<ul style="list-style-type: none"> <li>Siempre quite el dedo del gatillo cuando no esté disparando clavos. Nunca cargue la herramienta con el dedo sobre o por debajo del gatillo. La herramienta disparará un clavo si se golpea el elemento de seguridad.</li> </ul>	<ul style="list-style-type: none"> <li>Quando non si devono sparare chiodi togliere sempre il dito dal grilletto. Non trasportare mai l'attrezzo con il dito sul grilletto; se viene urtata la sicura l'attrezzo sparerà un chiodo.</li> </ul>	
	<ul style="list-style-type: none"> <li>Always assume the tool contains fasteners. Keep the tool pointed away from yourself and others. No horseplay. Respect the tool as a working implement.</li> </ul>	<ul style="list-style-type: none"> <li>Nehmen Sie immer an, daß das Gerät Befestiger enthält. Richten Sie das Gerät nicht gegen sich oder jemand anderen, gleichgültig ob es Befestiger enthält oder nicht. Nicht damit herumspielen. Betrachten Sie das Gerät als ein Werkzeug.</li> </ul>	<ul style="list-style-type: none"> <li>Ga er altijd van uit dat het apparaat met krammen of spijkers geladen is. Houdt het apparaat van Uzelf en anderen afgewend ongeacht of het geladen is of niet. Gebruik het apparaat nooit als speelgoed, respecteer het als een werktuig.</li> </ul>
<ul style="list-style-type: none"> <li>Oleta aina, että koneessa on kiinnittimiä. Pidä kone aina itsestäsi ja muista pois päin suunnattuna. Älä leiki koneella. Kone on tarkoitettu ainoastaan työvälineeksi.</li> </ul>	<ul style="list-style-type: none"> <li>Gå alltid ut i fra at verktøyet inneholder stift. Hold verktøyet vendt bort fra kroppen og fra andre personer. Ikke lek med det. Respekter det som et arbeidsverktøy.</li> </ul>	<ul style="list-style-type: none"> <li>Antag att verktyget alltid innehåller spikar. Rikta alltid verktyget iväg från dig själv och andra. Lek inte med verktyget. Respektera verktyget såsom ett arbetsinstrument.</li> </ul>	<ul style="list-style-type: none"> <li>Gå alltid ud fra, at værktøjet indeholder stifter. Lad værktøjet pege bort fra Dem selv og andre. Respekter værktøjet som et arbejdsredskab.</li> </ul>
<ul style="list-style-type: none"> <li>Présumez toujours que l'outil contient des projectiles. Maintenez l'outil pointé à l'écart de vous-même et d'autres personnes. Pas de jeu de mains ! Respectez l'outil en tant qu'instrument de travail.</li> </ul>	<ul style="list-style-type: none"> <li>Siempre suponga que la herramienta contiene clavos. Mantenga la herramienta apuntando en la dirección opuesta de usted y de los demás. No juegue con ella. Respete a la herramienta como un instrumento de trabajo.</li> </ul>	<ul style="list-style-type: none"> <li>Assumete sempre che l'attrezzo sia carico. Tenete sempre l'attrezzo puntato lontano da voi stessi e da altri. Non giocateci. Considerate l'attrezzo come uno strumento di lavoro.</li> </ul>	
	<ul style="list-style-type: none"> <li>Drive fasteners into work surface only; never into materials too hard to penetrate.</li> </ul>	<ul style="list-style-type: none"> <li>Betätigen Sie das Gerät nur, wenn die Sicherheitsvorrichtung auf ein Werkstück aufgesetzt ist. Werkstücke aus zu harten Materialien vermeiden.</li> </ul>	<ul style="list-style-type: none"> <li>Schiet krammen of spijkers alleen af in het werkoppervlak, nooit in materiaal dat te hard is.</li> </ul>
<ul style="list-style-type: none"> <li>Naulaa ainoastaan työkohteeseen; älä koskaan naulaa liian koviin materiaaleihin.</li> </ul>	<ul style="list-style-type: none"> <li>Skyt stiftene bare i overflaten på arbeidsmaterialet, og forsøk ikke i for hardt materiale.</li> </ul>	<ul style="list-style-type: none"> <li>Tryck icke på avtryckaren förrän ni försäkrat er om att spiken kommer att träffa det rätta stället på arbets stycket. Försök inte driva in spikar i för hårt material.</li> </ul>	<ul style="list-style-type: none"> <li>Søm kun i arbejdsoverfladen, aldrig i materialer, der er for hårde at trænge igennem.</li> </ul>
<ul style="list-style-type: none"> <li>Clouez uniquement dans la surface de travail ; jamais dans des matériaux trop durs à pénétrer.</li> </ul>	<ul style="list-style-type: none"> <li>Dispare los clavos en la superficie de trabajo solamente; nunca en materiales que sean muy duros para penetrarlos.</li> </ul>	<ul style="list-style-type: none"> <li>Sparate i chiodi solo nella superficie di lavoro; mai in materiali troppo duri da perforare.</li> </ul>	

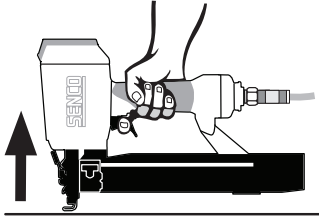
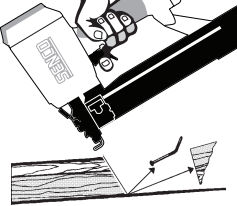

	SAFETY WARNINGS	SICHERHEITSHINWEISE	VEILIGHEIDVOORSCHRIFTEN
TURVAOHJEET	SIKKERHETSREGLER	SÄKERHETS FÖRESKRIFTER	SIKKERHEDSADVARSLER
CONSIGNES DE SÉCURITÉ	AVIOS DE SEGURIDAD	AVVERTENZE DI SICUREZZA	
	<ul style="list-style-type: none"> <li>Tools equipped with "Contact Actuation" shall not be used: <ul style="list-style-type: none"> <li>If a change of driving locations is effected via stairs, ladders or scaffolding.</li> <li>For closing boxes or crates.</li> <li>For fitting transportation safety systems.</li> </ul> </li> </ul>	<ul style="list-style-type: none"> <li>Eintreibgeräte, die mit Kontaktauslösung ausgerüstet sind, dürfen nicht verwendet werden: <ul style="list-style-type: none"> <li>Wenn das Wechseln von einer Eintreibstelle zur anderen über Treppen, Leitern oder Gerüste erfolgt.</li> <li>Beim Schließen von Kisten und Verschlagen.</li> <li>Beim Anbringen von Transportsicherungen.</li> </ul> </li> </ul>	<ul style="list-style-type: none"> <li>Apparaten met "Bottom-Firing" NIET gebruiken: <ul style="list-style-type: none"> <li>Wanneer men met het apparaat op trappen/ladders/stellages loopt of staat.</li> <li>Bij het sluiten van dozen of kisten.</li> <li>Bij het vasthechten van veiligheidsvoorzieningen t.b.v. transport.</li> </ul> </li> </ul>
<ul style="list-style-type: none"> <li>Pohjalaukaisuliipimella varustettuja koneita ei tule käyttää: <ul style="list-style-type: none"> <li>Jos naulausasento ei pysy vakaana portaiden.</li> <li>Tikapuiden tai rakennustelineen vuoksi.</li> <li>Laatikoiden tai kehikoiden sulkemiseen.</li> </ul> </li> </ul>	<ul style="list-style-type: none"> <li>Verktøy med "Kontakt Avfyring" skal ikke brukes: <ul style="list-style-type: none"> <li>Hvis man skifter arbeidsposisjon via trapper, stiger eller stillaser.</li> <li>For stifting av kasser eller esker.</li> <li>For montering av sikringsanordninger for transport.</li> </ul> </li> </ul>	<ul style="list-style-type: none"> <li>Verktøy utrustede for "Kontakt Avfyring" skall inte användas: <ul style="list-style-type: none"> <li>Om en ändring av arbetsstället sker via trappor, stegar eller byggnads ställningar</li> <li>För tillslutning av kartonger eller lådor.</li> <li>För montering av blocknings anordningar för transport ändamål.</li> </ul> </li> </ul>	<ul style="list-style-type: none"> <li>Værktøj forsynet med stødsommeraftrækker skal ikke anvendes: <ul style="list-style-type: none"> <li>Hvis man bevæger sig via trapper, stiger etc.</li> <li>Lukker kartoner eller kasser.</li> </ul> </li> </ul>
<ul style="list-style-type: none"> <li>Les outils avec "détente par contact" ne doivent pas être utilisés dans les cas suivants: <ul style="list-style-type: none"> <li>Lorsque le manipulateur se déplace sur des escaliers, des échelles ou sur un échafaudage.</li> <li>Pour la fermeture de boîtes ou de caisses.</li> <li>Sur les systèmes de sécurité pour transport.</li> </ul> </li> </ul>	<ul style="list-style-type: none"> <li>Las herramientas equipadas con acción de contacto no deberán ser usadas: <ul style="list-style-type: none"> <li>Si hay un cambio de localidades que sea afectado por escaleras o andamios.</li> <li>Para cerrar cajas o cajones.</li> <li>Para sistemas de seguridad de transporte.</li> </ul> </li> </ul>	<ul style="list-style-type: none"> <li>Gli attrezzi dotati di grilletto "ad azionamento per contatto" non dovranno essere adoperati: <ul style="list-style-type: none"> <li>Se ci si muove sulla zona di lavoro per mezzo di scale, gradini o impalcature.</li> <li>Per chiudere scatoloni o casse.</li> <li>Per accoppiare sistemi di trasporto di sicurezza.</li> </ul> </li> </ul>	
	<ul style="list-style-type: none"> <li>Do not force tool. Let the tool do the work. Use the correct tool for your application. The correct tool will do the job better and safer at the rate for which it is designed.</li> </ul>	<ul style="list-style-type: none"> <li>Das Werkzeug nicht mit Gewalt ansetzen. Das Werkzeug die Arbeit verrichten lassen. Das richtige Werkzeug für die Anwendung einsetzen. Das richtige Werkzeug führt die Arbeit besser und sicherer in dem Takt durch für das es ausgelegt ist.</li> </ul>	<ul style="list-style-type: none"> <li>Forceer het gereedschap niet. Laat het voor u werken. Gebruik het juiste gereedschap voor de toepassing. Het juiste gereedschap levert beter en veiliger werk, tegen de snelheid waarvoor het is gemaakt.</li> </ul>
<ul style="list-style-type: none"> <li>Älä pakota työkalua. Anna työkalun suorittaa työ. Käytä sovellukseen sopivaa työkalua. Sopiva työkalu suorittaa työn paremmin ja turvallisemmin sille suunnitellulla nopeudella.</li> </ul>	<ul style="list-style-type: none"> <li>Ikke tving verktøyet. La verktøyet gjøre arbeidet. Bruk et verktøy som passer til jobben. Rett verktøy vil gjøre en bedre og sikrere jobb i det tempoet den er utviklet for.</li> </ul>	<ul style="list-style-type: none"> <li>Tvinga inte verktyget. Låt verktyget göra jobbet. Använd rätt verktyg för din applikation. Rätt verktyg gör jobbet bättre och säkrare med den hastighet för vilken det är konstruerat.</li> </ul>	<ul style="list-style-type: none"> <li>Tving ikke værktøjet. Lad værktøjet gøre arbejdet. Brug korrekt værktøj til anvendelsen. Korrekt værktøj udfører opgaven bedre og mere sikkert i den hastighed, det er konstrueret til.</li> </ul>
<ul style="list-style-type: none"> <li>Ne forcez pas sur l'outil, laissez-le faire le travail. Utilisez l'outil approprié à votre type de travail. L'utilisation de l'outil adéquat vous permettra d'effectuer votre travail au mieux et dans de meilleures conditions de sécurité au rythme pour lequel il a été conçu.</li> </ul>	<ul style="list-style-type: none"> <li>No fuerce la herramienta. Deje que la herramienta haga su trabajo. Utilice la herramienta adecuada para la aplicación requerida. La herramienta correcta podrá hacer el trabajo mejor y con más seguridad a la velocidad para la que fue diseñada.</li> </ul>	<ul style="list-style-type: none"> <li>Non sforzare l'utensile; lasciarlo agire. Usare sempre l'utensile adeguato. L'uso dell'utensile adeguato garantisce un lavoro migliore e più sicuro, alla velocità prevista.</li> </ul>	
	<ul style="list-style-type: none"> <li>Do not drive fasteners on top of other fasteners or with the tool at too steep of an angle; the fasteners can ricochet and hurt someone.</li> </ul>	<ul style="list-style-type: none"> <li>Befestiger nicht auf andere Befestiger treiben oder das Gerät zu schräg aufsetzen: Befestiger könnten abprallen und jemanden verletzen.</li> </ul>	<ul style="list-style-type: none"> <li>Schiet geen krammen of spijkers bovenop een eerder afgeschoten bevestigingsmiddel. Schiet de kram of spijker niet af onder een te scherpe hoek, dit kan het afketsen van de kram of spijker veroorzaken en letsels aan iemand toebrengen.</li> </ul>
<ul style="list-style-type: none"> <li>Älä milloinkaan ammu naulaa toisen naulan päälle tai liian jyrkässä kulmassa, sillä naula saattaa silloin kimmota ja aiheuttaa lähiympäristössä oleville henkilöille vahinkoa.</li> </ul>	<ul style="list-style-type: none"> <li>Skyt ikke inn stifter på toppen av en annen stift, og bruk ikke verktøyet ved for skrå vinkel. Stiften kan skrense overflaten og skade noen.</li> </ul>	<ul style="list-style-type: none"> <li>Försök aldrig att driva in en spik på en annan spik. Observera att verktyget inte är riktat för snett i förhållande till arbetsstycket, då risk föreligger för rikoschett, som kan försäkra skada.</li> </ul>	<ul style="list-style-type: none"> <li>Placer aldrig befästigelse ovenpå anden befästigelse eller med værktøjet på for stejl en vinkel; befästigelsen kan rikoettere og forårsage personskaade.</li> </ul>
<ul style="list-style-type: none"> <li>N'enfoncez pas des projectiles sur d'autres projectiles ou avec l'outil à un angle trop grand ; les projectiles peuvent ricocher et blesser quelqu'un.</li> </ul>	<ul style="list-style-type: none"> <li>No clave los clavos uno encima uno del otro o con la herramienta con un ángulo muy empinado; los clavos pueden rebotar y pueden herir a alguien.</li> </ul>	<ul style="list-style-type: none"> <li>Non sparate chiodi sopra altri chiodi o con l'attrezzo ad un angolo troppo elevato; i chiodi potrebbero rimbalzare e ferire qualcuno.</li> </ul>	

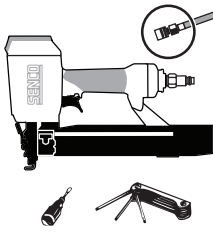
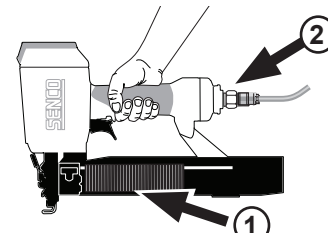
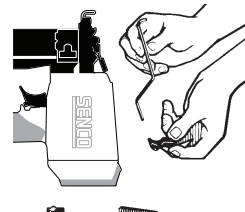

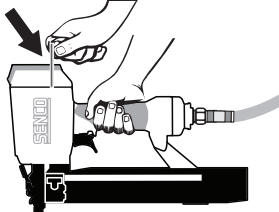
	SAFETY WARNINGS	SICHERHEITSHINWEISE	VEILIGHEIDVOORSCHRIFTEN
TURVAOHJEET	SIKKERHETSREGLER	SÄKERHETS FÖRESKRIFTER	SIKKERHEDSADVARSLER
CONSIGNES DE SÉCURITÉ	AVIOS DE SEGURIDAD	AVVERTENZE DI SICUREZZA	
	<ul style="list-style-type: none"> <li>When using tool, care should be taken due to possibility of tool recoil after a fastener is driven. If workpiece contact (safety element) is unintentionally allowed to re-contact work surface following a recoil, an unwanted fastener will be driven. Therefore, allow tool to recoil completely off work surface after a fastener is driven to avoid this condition. Do not push safety element on work surface until a second fastener is desired.</li> </ul>	<ul style="list-style-type: none"> <li>Ist bei Geräten mit Kontaktauflösung der Auslöser betätigt, so besteht die Gefahr, daß eine unbeabsichtigte Auslösung über die Auslösesicherung erfolgt, zum Beispiel durch Anstoßen an die Auslösesicherung oder durch das Wiederaufsetzen auf das Werkstück nach einem durch Rückstoß während des Eintreibvorganges verursachten kurzen Abheben.</li> </ul>	<ul style="list-style-type: none"> <li>Men moet erop bedacht zijn dat bij gebruik van het apparaat een teruglageffekt optreedt. Als om een of andere reden de veiligheid tijdens de terugslag met het werkkoppervlak in aanraking komt - gewild of ongewild - wordt een volgende spijker of niet afgeschoten. Plaats de veiligheid nooit op het werkkoppervlak tenzij een spijker gewenst is.</li> </ul>
<ul style="list-style-type: none"> <li>Käytännäsi konetta ota huomioon mahdollinen rekyylä. Jos varmistin rekyylin järke koskettää työkohdetta, saattaa kone vahingossa laueta uudelleen. Sen vuoksi kone tulisi pitää irti työkohteesta rekyylin jälkeen. Varmistin painetaan työkohdetta vasten vasta kun halutaan ampua seuraava naula. Lisätarvikkeet-kohdassa on erilaisia liipaisinyhdistelmiä koskevia tietoja.</li> </ul>	<ul style="list-style-type: none"> <li>Vær oppmerksom på at verktøyet ved bruk kan gi rekyll. Hvis sikringen etter rekyll igjen treffer underlaget kan verktøyet utilsiktet skyte ny stift. Trykk ikke utlørsikringen mot underlaget før ny stift ønskes.</li> </ul>	<ul style="list-style-type: none"> <li>Vid användning av verktyget var beredd på möjlig rekyll. Skulle utlösningssäkringen oavsiktligt stöta mot arbetsytan, kan en spik drivas in på ett önskat ställe. Låt därför verktyget rekyllera helt utanför arbetsstycket för att undvika detta. Tryck inte utlösningssäkringen mot arbetsytan förrän nästa spik ønskas.</li> </ul>	<ul style="list-style-type: none"> <li>Når man bruger værktøjet, skal man være opmærksom på rekyll. Hvis sikringen uforvarende kommer i kontakt med arbejdsoverfladen efter rekyll, affyres en stift. Sørg derfor for, at rekyll finder sted helt bort fra arbejdsoverfladen for at undgå dette. Pres ikke sikringen mod arbejdsoverfladen, før den anden stift ønskes.</li> </ul>
<ul style="list-style-type: none"> <li>Lors de l'utilisation de l'appareil, faites attention au rechargement. Si le palpeur de sécurité par pression entre en contact par mégarde avec la surface de travail suite à un rechargement, une agrafe sera tirée. Pour éviter cela, rechargez l'appareil loin de la surface. Ne réappuyez le palpeur de sécurité sur la surface qu'au moment de tirer une seconde agrafe.</li> </ul>	<ul style="list-style-type: none"> <li>Cuando este usando la herramienta deberá tomarse en cuenta. La posibilidad de un rebote. Si al rebotar se le permite el seguro no intencionalmente volver a tocar la superficie de trabajo un segundo clavo será disparado. Por lo tanto evite que en el rebote la herramienta vuelva a tocar la superficie de trabajo. No presione el seguro en la superficie de trabajo hasta que un clavo sea deseado.</li> </ul>	<ul style="list-style-type: none"> <li>Durante l'uso fate attenzione al rinculo dell'attrezzo durante lo sparare; se dopo il rinculo la sicura viene nuovamente dal successivo contatto con la superficie di lavoro, verrà sparato un secondo chiodo indesiderato. Pertanto, al fine di evitare una simile situazione, lasciate che l'attrezzo rinculi e non spingetelo sulla superficie di lavoro fino a quando non si voglia effettivamente sparare nuovamente.</li> </ul>	
	<ul style="list-style-type: none"> <li>Do not drive fasteners close to the edge of the work surface. The workpiece is likely to split and the fastener could fly free or ricochet and hit someone.</li> </ul>	<ul style="list-style-type: none"> <li>Setzen Sie Befestiger nicht zu dicht an die Kante des Werkstückes. Die Kante könnte abplatzen und der Befestiger könnte wegfliegen oder abprallen und jemanden verletzen.</li> </ul>	<ul style="list-style-type: none"> <li>Schiet geen spijkers of krammen af aan de rand van het werkkoppervlak. Het uiteinde zou kunnen splijten en de spijker of kram weggeschieten, afketsen en iemand verwonden.</li> </ul>
<ul style="list-style-type: none"> <li>Älä naukaa liian lähelle työkohteen reunaa. Reuna saattaa lohjeta ja kiinnitin kimmota ja osua lähiympäristössä oleviin.</li> </ul>	<ul style="list-style-type: none"> <li>Skyt ikke inn stifter nær enden av et arbeidsmateriale. Materialet vil sannsynligvis bli splittet og stiften fare fritt, og skifte retning og skade noen.</li> </ul>	<ul style="list-style-type: none"> <li>Sätt inte spikar för nära kanten av arbetsstycket. Arbetsstycket kan spricka och spiken kan flyga iväg, rikoschettera och träffa någon.</li> </ul>	<ul style="list-style-type: none"> <li>Placer aldrig befæstigelse i nærheden af kanten af arbejdsoverfladen. Arbejdsstykket kan revne og befæstigelserne flyve frit eller rikochettere og ramme nogen.</li> </ul>
<ul style="list-style-type: none"> <li>N'enfoncez pas les projectiles près du bord de la surface de travail. La pièce sur laquelle vous travaillez se fendrait probablement et les projectiles pourraient être projetés ou ricocher et blesser quelqu'un.</li> </ul>	<ul style="list-style-type: none"> <li>No clave clavos cerca del borde de la superficie de trabajo. La pieza de trabajo seguramente se partirá y el clavo podría volar solo o rebotar y pegarle a alguien.</li> </ul>	<ul style="list-style-type: none"> <li>Non sparate chiodi in prossimità del bordo della superficie di lavoro. Tale superficie potrebbe infatti spaccarsi e il chiodo potrebbe schizzare o rimbalzare e colpire qualcuno.</li> </ul>	

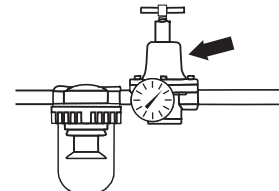

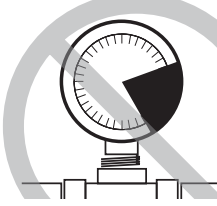

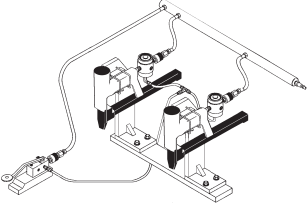
	SAFETY WARNINGS	SICHERHEITSHINWEISE	VEILIGHEIDVOORSCHRIFTEN
TURVAOHJEET	SIKKERHETSREGLER	SÄKERHETS FÖRESKRIFTER	SIKKERHEDSADVARSLER
CONSIGNES DE SÉCURITÉ	AVIOS DE SEGURIDAD	AVVERTENZE DI SICUREZZA	
	<ul style="list-style-type: none"> <li>Disconnect tool from air before doing tool maintenance, clearing a jammed fastener, leaving work area, moving tool to another location, or handing the tool to another person.</li> </ul>	<ul style="list-style-type: none"> <li>Trennen Sie das Gerät von der Luftzufuhr bevor das Gerät gewartet oder repariert, eine Verklebung beseitigt, das Gerät an einen anderen Arbeitsplatz gebracht wird oder Sie Ihren Arbeitsplatz verlassen, oder das Gerät an eine andere Person weitergeben.</li> </ul>	<ul style="list-style-type: none"> <li>Het apparaat moet allereerst ontkoppeld worden, voordat een reparatie uitgevoerd wordt, een klemmende kram of spijker verwijderd wordt, als het apparaat naar een andere locatie gedragen wordt of aan een andere persoon wordt overhandigd.</li> </ul>
<ul style="list-style-type: none"> <li>Irrota aina kone paineilmasta ennen huoltoä, juuttuneen naulan poistamista, koneen siirtämistä, lähtiessäsi työskentelypaikalta tai ojentaessasi koneen toiselle henkilölle.</li> </ul>	<ul style="list-style-type: none"> <li>Koble verktøyet fra lufttilførsel før vedlikeholdsreparasjoner, eller hvis en stift har kilt seg fast i verktøyet, eller når man forlater arbeidsfeltet, eller flytter verktøyet til et annet sted, eller hvis man gir verktøyet til en annen person.</li> </ul>	<ul style="list-style-type: none"> <li>Frånkoppla alltid verktyget från luftledningen före: underhåll, reparation, flyttning av verktyget från en plats till en annan, borttagandet av en fastklämd spik eller då ni ger verktyget till en annan person.</li> </ul>	<ul style="list-style-type: none"> <li>Luften frakobles inden vedligeholdelse af værktøjet, inden evt. fastklemt befæstigelse fjernes, inden man forlader arbejdsområdet, flytter værktøjet til et andet sted, eller det overrækkes til en anden person.</li> </ul>
<ul style="list-style-type: none"> <li>Couper l'arrivée d'air comprimé avant toute intervention sur l'appareil (maintenance ou dégagement d'un projectile coincé) ou avant de vous éloigner du secteur de travail ou avant de déplacer l'appareil, ou encore avant de le donner à une autre personne.</li> </ul>	<ul style="list-style-type: none"> <li>Desconecte la herramienta del aire antes de darle mantenimiento a la herramienta de arreglar un clavo atascala, de dejar el área de trabajo, de mover la herramienta a otro lugar, o entregar la herramienta a otro persona.</li> </ul>	<ul style="list-style-type: none"> <li>Scollegate l'attrezzo dall'aria prima di eseguire la manutenzione dell'attrezzo, prima di liberare un chiodo inceppato, prima di abbandonare l'area di lavoro, prima di spostare l'attrezzo in altro luogo o prima di passare l'attrezzo ad altri.</li> </ul>	
	<ul style="list-style-type: none"> <li>Tool may eject a fastener when connected to air supply; therefore, remove all fasteners from tool before connecting air.</li> </ul>	<ul style="list-style-type: none"> <li>Nach einer Reparatur könnte die Möglichkeit bestehen, daß das Gerät beim Anschluß an die Luftzufuhr einen Befestiger austreibt. Deshalb das Gerät immer erst an die Druckluft anschließen und dann laden.</li> </ul>	<ul style="list-style-type: none"> <li>Bij aansluiting aan de perslucht zou het werktuig een kram of spijker uit kunnen schieten. Daarom altijd eerst alle krammen of spijkers uit het werktuig verwijderen vóórdat de perslucht aangesloten wordt.</li> </ul>
<ul style="list-style-type: none"> <li>Kun kone kytketään paineilmaan, se voi laukaista naulan. Poista kaikki naulat ennen kuin kytket paineilman päälle.</li> </ul>	<ul style="list-style-type: none"> <li>Verktøyet kan komme til å skyte ut en stift når det blir koblet til lufttilførsel. Ta derfor alle stifter ut av verktøyet før trykkluften blir tilkoblet.</li> </ul>	<ul style="list-style-type: none"> <li>Vid anslutning av luftledning till verktyget kan oavsiktlig avfyrning ske. För att undvika detta skall luftledningen anslutas före laddning av spik/klammer.</li> </ul>	<ul style="list-style-type: none"> <li>Befæstigelse kan affyres, når luften tilsluttes. Fjern derfor al befæstigelse fra pistolen inden tilslutning af trykluft.</li> </ul>
<ul style="list-style-type: none"> <li>L'outil peut éjecter un projectile quand il est raccordé à l'alimentation en air, par conséquent, enlevez tous les projectiles avant le raccordement à l'air.</li> </ul>	<ul style="list-style-type: none"> <li>La herramienta puede expulsar un clavo al estar conectada al suministro de aire, por lo tanto, remueva todos los clavos antes de conectar la herramienta al suministro de aire.</li> </ul>	<ul style="list-style-type: none"> <li>L'attrezzo può sparare una chiodo quando collegato con l'aria di alimentazione, pertanto, rimuovete tutte le chiodo dall'attrezzo prima di collegare l'aria.</li> </ul>	
	<ul style="list-style-type: none"> <li>Never use tool if workpiece contact (safety yoke), trigger or springs have become inoperable, missing or damaged. Do not tamper with or remove workpiece contact, trigger, or springs.</li> </ul>	<ul style="list-style-type: none"> <li>Benutzen Sie das Gerät niemals, wenn die Auslösesicherung, der Auslöser oder die Federn fehlen oder beschädigt sind. Manipulieren oder entfernen Sie diese Teile niemals.</li> </ul>	<ul style="list-style-type: none"> <li>Nooit het apparaat gebruiken als de veiligheid, de trekker of de veren ontbreken, niet werken of beschadigd zijn. Probeer niet om de veren, veiligheid of trekker zelf te herstellen.</li> </ul>
<ul style="list-style-type: none"> <li>Älä koskaan käytä konetta, jos varmistin, liipasin tai jouset ovat käyttökelvottomia, vioittuneita tai puuttuvat. Älä koskaan tee muutoksia tai poista varmistinta, liipasinta tai jousia.</li> </ul>	<ul style="list-style-type: none"> <li>Bruk aldri verktøyet hvis sikring, avtrekker eller fjærer ikke virker riktig, er borte eller skadet. Ikke rør eller forsøk å fjerne sikring, avtrekker eller fjærer.</li> </ul>	<ul style="list-style-type: none"> <li>Använd inte verktyget om utlösarens säkring, avtryckaren eller fjädrar inte fungera korrekt, fattas eller skadats. Utlösare-säkringen, avtryckaren eller fjädrar få icke ändras eller borttagas.</li> </ul>	<ul style="list-style-type: none"> <li>Brug aldrig værktøjet, hvis sikringen, aftrækkeren eller fjedre mangler eller er beskadiget. Sikring, aftrækker eller fjedre må aldrig fjernes.</li> </ul>
<ul style="list-style-type: none"> <li>N'utilisez jamais l'outil si le palpeur de sécurité par pression, la détente ou les ressorts ne sont pas opérationnels, sont manquants ou endommagés. Ne les altérez pas et ne les enlevez pas.</li> </ul>	<ul style="list-style-type: none"> <li>Nunca use la herramienta si el dispositivo de seguridad, el gatillo o los resortes se han vuelto inoperables, están dañados, o faltan. No trate de alterar o quitar el dispositivo de seguridad, el gatillo, o los resortes.</li> </ul>	<ul style="list-style-type: none"> <li>Non usate mai l'attrezzo se la sicura, il grilletto o le molle sono divenute inutilizzabili, sono mancanti o sono danneggiate. Non manomettete o rimuovete la sicura, il grilletto o le relative molle.</li> </ul>	

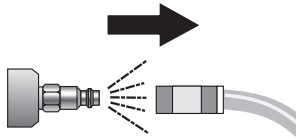
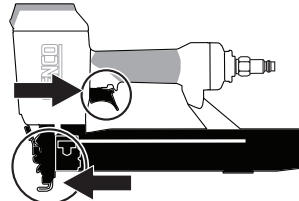
	SAFETY WARNINGS	SICHERHEITSHINWEISE	VEILIGHEIDSVOORSCHRIFTEN
TURVAOHJEET	SIKKERHETSREGLER	SÄKERHETS FÖRESKRIFTER	SIKKERHEDSADVARSLER
CONSIGNES DE SÉCURITÉ	AVIOS DE SEGURIDAD	AVVERTENZE DI SICUREZZA	
	<ul style="list-style-type: none"> <li>• Make sure all screws and caps are securely tightened at all times. Make daily inspections for free movement of trigger and workpiece contact (safety yoke). Never use the tool if parts are missing or damaged.</li> </ul>	<ul style="list-style-type: none"> <li>• Kontrollieren Sie regelmäßig den festen Sitz aller Schrauben und Muttern. Überprüfen Sie täglich, ob sich Auslöser und Auslösesicherung frei bewegen lassen. Benutzen Sie das Gerät niemals, wenn Teile fehlen oder schadhafte sind.</li> </ul>	<ul style="list-style-type: none"> <li>• Controleer of alle bouten en moeren steeds stevig vastzitten. Controleer dagelijks of de trekker en de veiligheid vrij kunnen bewegen. Gebruik het apparaat nooit als er onderdelen ontbreken of beschadigd zijn.</li> </ul>
<ul style="list-style-type: none"> <li>• Tarkista, että kaikki ruuvit ja mutterit ovat aina tiukasti kiinni. Tarkista päivittäin, että liipasin ja varmistin toimivat oikein. Älä koskaan käytä konetta, jos siitä puuttuu osia tai osat ovat epäkunnossa.</li> </ul>	<ul style="list-style-type: none"> <li>• Pass på at alle skruer og muttere er behørlig strammet til enhver tid. Undersøg daglig fri bevægelse ved avtrekker og sikring. Brug aldrig værktøjet hvis dele mangler eller er skadet.</li> </ul>	<ul style="list-style-type: none"> <li>• Kontrollera alltid att skruvar och muttrar är åtdragna. Kontrollera dagligen att avtryckaren och utlösningssäkringen kan röra sig fritt. Använd inte verktyget om delar fattas eller ha skadats.</li> </ul>	<ul style="list-style-type: none"> <li>• Man skal sikre sig, at alle skruer og dæksler er forsvarligt spændt. Check dagligt aftrækker og sikring. Brug aldrig værktøjet hvis dele mangler eller er beskadiget.</li> </ul>
<ul style="list-style-type: none"> <li>• Assurez-vous que toutes les vis et les cabochons sont serrés en permanence. Par une inspection journalière, assurez-vous que la détente et que le palpeur de sécurité par pression fonctionnent librement. N'utilisez jamais l'outil si des pièces sont manquantes ou endommagés.</li> </ul>	<ul style="list-style-type: none"> <li>• Asegúrese de que todos los tornillos y tapas estén asegurados en forma apretada, en todo momento. Inspeccione diariamente la herramienta para asegurarse de la libertad de movimiento del gatillo y del dispositivo de seguridad. Nunca use la herramienta si hay partes que faltan o que están dañadas.</li> </ul>	<ul style="list-style-type: none"> <li>• Assicuratevi che tutte le viti e i tappi siano sempre serrati saldamente. Fate ispezioni quotidiane per verificare la libertà di movimento di grilletto e sicura. Non adoperate mai l'attrezzo se ci sono parti mancanti o danneggiate.</li> </ul>	
	<ul style="list-style-type: none"> <li>• Use only parts, fasteners, and accessories recommended or sold by SENCO. Do not modify tool without authorization from SENCO.</li> </ul>	<ul style="list-style-type: none"> <li>• Verwenden Sie nur Ersatzteile, Befestiger und Zubehörteile, die von SENCO empfohlen und/oder verkauft werden. Nehmen Sie ohne Autorisation seitens SENCO keine Veränderungen vor.</li> </ul>	<ul style="list-style-type: none"> <li>• Gebruik alleen onderdelen, spijkers of toebehoren die aangeraden of verkocht worden door SENCO. Het apparaat mag niet veranderd worden zonder toestemming van SENCO.</li> </ul>
<ul style="list-style-type: none"> <li>• Käytä koneessasi ainoastaan alkuperäisiä SENCO-nauloja, varaosia ja lisätarvikkeita. Älä tee koneeseen muutoksia ilman Sencon hyväksyntää.</li> </ul>	<ul style="list-style-type: none"> <li>• Bruk bare deler, stifter og tilbehør som er anbefalt eller selges av SENCO. Ikke modifierer verktøyet uten godkjenning fra SENCO.</li> </ul>	<ul style="list-style-type: none"> <li>• Använd endast delar, skruvar, muttrar och tillbehör som rekommenderas av SENCO. Verktøyet får inte ändras utan Sencos medgivande.</li> </ul>	<ul style="list-style-type: none"> <li>• Brug kun dele, stifter, og tilbehør anbefalet eller solgt af SENCO. Modifier ikke værktøjet uden Sencos tilladelse.</li> </ul>
<ul style="list-style-type: none"> <li>• Utilisez uniquement les pièces de rechange, accessoires et projectiles recommandés ou vendus par SENCO. Ne modifiez jamais un appareil sans l'autorisation explicite de SENCO.</li> </ul>	<ul style="list-style-type: none"> <li>• Use solamente partes, clavos y accesorios recomendados o vendidos por SENCO. No modifique la herramienta sin autorización de SENCO.</li> </ul>	<ul style="list-style-type: none"> <li>• Usate esclusivamente parti, chiodi e accessori raccomandati o venduti dalla SENCO. Non effettuate modifiche sull'attrezzo senza autorizzazione da parte della SENCO.</li> </ul>	
	<ul style="list-style-type: none"> <li>• Use only clean, dry, regulated compressed air at recommended pressure.</li> </ul>	<ul style="list-style-type: none"> <li>• Nur reine, trockene, geregelte Druckluft mit dem empfohlenen Druck benutzen.</li> </ul>	<ul style="list-style-type: none"> <li>• Gebruik alleen zuivere, droge, perslucht welke op de juiste druk geregeld wordt.</li> </ul>
<ul style="list-style-type: none"> <li>• Käytä ainoastaan puhdasta, kuivaa ja suositusten mukaan säädettyä paineilmaa..</li> </ul>	<ul style="list-style-type: none"> <li>• Bruk bare ren, tørr, regulert trykkluft med anbefalt trykk.</li> </ul>	<ul style="list-style-type: none"> <li>• Använd endast ren, torr, komprimerad luft med rekommenderat tryck.</li> </ul>	<ul style="list-style-type: none"> <li>• Brug kun ren, tør, reguleret trykkluft ved anbefalt tryk.</li> </ul>
<ul style="list-style-type: none"> <li>• Utilisez uniquement de l'air comprimé réglé, propre et sec, à la pression recommandée.</li> </ul>	<ul style="list-style-type: none"> <li>• Use solamente aire comprimido limpio, seco y regulado a las presiones recomendadas.</li> </ul>	<ul style="list-style-type: none"> <li>• Usate solo aria compressa pulita e secca, regolata alla pressione d'esercizio raccomandata.</li> </ul>	

	SAFETY WARNINGS	SICHERHEITSHINWEISE	VEILIGHEIDSVOORSCHRIFTEN
TURVAOHJEET	SIKKERHETSREGLER	SÄKERHETS FÖRESKRIFTER	SIKKERHEDSADVARSLER
CONSIGNES DE SÉCURITÉ	AVIOS DE SEGURIDAD	AVVERTENZE DI SICUREZZA	
	<ul style="list-style-type: none"> <li>Tools shall not be connected to pressure which potentially exceeds maximum operating pressure by 10%.</li> </ul>	<ul style="list-style-type: none"> <li>Das Gerät darf nicht an Druckluftleitungen angeschlossen werden, deren Druck den maximal zulässigen Betriebsdruck des Gerätes um mehr als 10% überschreitet.</li> </ul>	<ul style="list-style-type: none"> <li>Het apparaat mag niet op perslucht leidinge aangesloten worden waarvan de luchtdruk de max. werkdruk van het apparaat met meer dan 10% overschrijdt.</li> </ul>
<ul style="list-style-type: none"> <li>Konetta ei saa liittää paineilmaan, joka mahdollisesti ylittää maksimin käyttöpaineen 10 prosentilla.</li> </ul>	<ul style="list-style-type: none"> <li>Verktøyet må ikke tilkobles trykkluft som overstiger verktøyets maksimalt tillatte trykk med mer enn 10 %.</li> </ul>	<ul style="list-style-type: none"> <li>Verktøyet får inte anslutas till tryckluftledning vars tryck kan överstiga verktøyets maximalt tillåtna arbetstryck med 10 procent.</li> </ul>	<ul style="list-style-type: none"> <li>Værktøj skal ikke tilsluttes tryk der muligvis kunne overstige maksimum arbejdstryk med 10%.</li> </ul>
<ul style="list-style-type: none"> <li>Cet outil ne doit pas être connecté à une arrivée d'air comprimé dont la pression disponible peut excéder la pression maximale d'utilisation par plus de 10%.</li> </ul>	<ul style="list-style-type: none"> <li>Las herramientas no deberán conectarse a presiones que puedan potencialmente exceder la presión máxima de operación en un 10%.</li> </ul>	<ul style="list-style-type: none"> <li>Gli attrezzi non dovranno essere collegati ad una pressione che possa eventualmente eccedere del 10% la massima pressione di funzionamento.</li> </ul>	
	<ul style="list-style-type: none"> <li>Tools marked with an inverted triangle may not be used unless fitted with an effective workpiece contact (safety yoke).</li> </ul>	<ul style="list-style-type: none"> <li>Geräte, die mit einem auf der Spitze stehenden Dreieck gekennzeichnet sind, dürfen nur benutzt werden, wenn sie mit einer funktionsfähigen Auslösesicherung ausgerüstet sind.</li> </ul>	<ul style="list-style-type: none"> <li>Een apparaat dat gemerkt is met een omgekeerde driehoek mag niet gebruikt worden tenzij het voorzien is van een goed werkende veiligheid.</li> </ul>
<ul style="list-style-type: none"> <li>Koneita, jotka ovat merkitty ylösalaisella kolmiolla, ei saa käyttää, jos tehokas varmistin puuttuu.</li> </ul>	<ul style="list-style-type: none"> <li>Verktøy som er merket med en omvendt trekant må ikke brukes uten at det er utstyrt med en effektiv sikring.</li> </ul>	<ul style="list-style-type: none"> <li>Verktøy märkta med en upp- och-nedvänd triangel få inte användas utan en effektiv utlösningssäkning.</li> </ul>	<ul style="list-style-type: none"> <li>Værktøj markeret med en omvendt trekant må ikke bruges, medmindre de er udstyret med en effektiv sikring.</li> </ul>
<ul style="list-style-type: none"> <li>Les outils marqués avec un triangle inversé ne doivent être utilisés que si le palpeur de sécurité est pleinement opérationnel.</li> </ul>	<ul style="list-style-type: none"> <li>Las herramientas marcadas con un triángulo invertido no pueden ser usadas a menos que tengan un dispositivo de seguridad efectivo.</li> </ul>	<ul style="list-style-type: none"> <li>Gli attrezzi marcati con un triangolo rovesciato non possono essere adoperati a meno che non siano muniti di un'efficace sicura.</li> </ul>	
	<ul style="list-style-type: none"> <li>Stands for mounting tools to a support shall be designed and constructed by the stand manufacturer in such a way that the tool can be safely affixed for the intended use.</li> </ul>	<ul style="list-style-type: none"> <li>Halterungen für Geräte müssen vom Hersteller so konstruiert und hergestellt sein, daß das Gerät während der vorgesehenen Anwendung sicher gehalten wird.</li> </ul>	<ul style="list-style-type: none"> <li>Een standaard voor het monteren van een apparaat moet zodanig ontworpen en geproduceerd zijn door de fabrikant van deze standaard, dat het apparaat veilig bevestigd kan worden voor de gewenste toepassing.</li> </ul>
<ul style="list-style-type: none"> <li>Naulaustelineen tulee olla suunniteltu ja rakennettu siten, että kone voidaan siihen turvallisesti kiinnittää ja että se on myös käytössä turvallinen.</li> </ul>	<ul style="list-style-type: none"> <li>Anordning for fast montering av verktøyet må være slik konstruert og utført at verktøyet kan festes på sikker måte og benyttes til det formål det er beregnet for.</li> </ul>	<ul style="list-style-type: none"> <li>Anordningar för att montera verktøyet skall vara så konstruerade och tillverkade att verktøyet kan fastsättas på ett säkert sätt och användas för det bruk som avses.</li> </ul>	<ul style="list-style-type: none"> <li>Stativer til montering af værktøj skal konstrueres og bygges på en sådan måde, at værktøjet kan være sikkert fæstnet til den påtænkte anvendelse.</li> </ul>
<ul style="list-style-type: none"> <li>Les batis pour monter les outils sur un support doivent être conçus et réalisés par le fabricant de bati de telle façon que l'outil puisse être monté de façon sûre pour l'utilisation donnée.</li> </ul>	<ul style="list-style-type: none"> <li>Las bases para montar las herramientas a un soporte serán diseñadas y construídas por el fabricante de las bases de manera que la herramienta pueda ser sujeta a ella con seguridad para ser usada para su propósito.</li> </ul>	<ul style="list-style-type: none"> <li>I sostegni per l'installazione degli attrezzi su un supporto dovranno essere progettati e costruiti dal fabbricante del sostegno in modo tale che l'attrezzo possa esservi attaccato in sicurezza per l'uso a cui e' destinato.</li> </ul>	

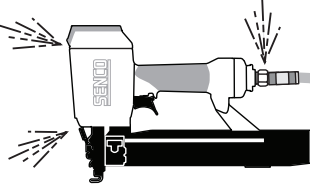
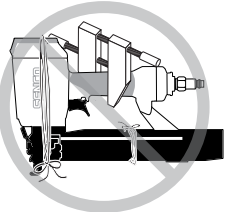
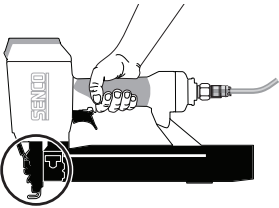
	SAFETY WARNINGS	SICHERHEITSHINWEISE	VEILIGHEIDSVOORSCHRIFTEN
TURVAOHJEET	SIKKERHETSREGLER	SÄKERHETS FÖRESKRIFTER	SIKKERHEDSADVARSLER
CONSIGNES DE SÉCURITÉ	AVIOS DE SEGURIDAD	AVVERTENZE DI SICUREZZA	
	<ul style="list-style-type: none"> <li>The tool and air supply hose must have a connecting nipple such that all pressure is removed from the tool when the coupling joint is disconnected.</li> </ul>	<ul style="list-style-type: none"> <li>Das Gerät und der Druckluftschlauch müssen durch eine Schnellkupplung so verbunden sein, daß beim Trennen die Druckluft aus dem Gerät entweicht.</li> </ul>	<ul style="list-style-type: none"> <li>Zowel het apparaat als de persluchtlang moeten van een snelkoppeling voorzien zijn, zodanig dat alle perslucht in het apparaat verdwenen is na ontkoppeling.</li> </ul>
<ul style="list-style-type: none"> <li>Koneessa ja paineilmaletkussa on oltava sellaiset liittimet, jotka automaattisesti tyhjentävät kaiken koneessa olevan paineen silloin, kun liittimet irrotetaan.</li> </ul>	<ul style="list-style-type: none"> <li>Verktøy og luftslange må være utstyrt med en kobling som fjerner alt lufttrykk fra verktøyet når luftslangen kobles fra.</li> </ul>	<ul style="list-style-type: none"> <li>Verktyget och luftledningen skall vara försedda med en koppling, vilken efter fränkoppling tillåter fri evakuering av luften ur verktyget.</li> </ul>	<ul style="list-style-type: none"> <li>Værktøjet og lufttilførselsslangen skal forbindes ved hjælp af en kobling, sådan at al tryk fjernes fra værktøjet, når luften frakobles.</li> </ul>
<ul style="list-style-type: none"> <li>L'outil et la tuyauterie d'air comprimé doivent comporter un embout de raccordement agencé de telle façon que l'outil soit dépressurisé quand la tuyauterie est déconnectée.</li> </ul>	<ul style="list-style-type: none"> <li>La herramienta y la manguera de suministro de aire deberán tener una boquilla de conexión de manera que toda la presión salga de la herramienta cuando se desconecte la junta.</li> </ul>	<ul style="list-style-type: none"> <li>L'attrezzo ed il tubo di alimentazione dell'aria devono recare un innesto di raccordo fatto in modo tale che tutta la pressione venga scaricata dall'attrezzo quando la giunzione e' staccata.</li> </ul>	
	<ul style="list-style-type: none"> <li>Do not load fasteners with trigger or workpiece contact (safety yoke) depressed.</li> </ul>	<ul style="list-style-type: none"> <li>Laden Sie das Gerät nicht, wenn der Auslöser oder die Auslösesicherung betätigt sind.</li> </ul>	<ul style="list-style-type: none"> <li>Het apparaat nooit laden met een ingetrokken trekker en/of de veiligheid ingeduwd.</li> </ul>
<ul style="list-style-type: none"> <li>Älä täytä makasiinia liipasimen tai varmistimen ollessa laukaisuasetoon painettuna.</li> </ul>	<ul style="list-style-type: none"> <li>Sett ikke inn nye stifter med avtrekker eller sikring trykket inn.</li> </ul>	<ul style="list-style-type: none"> <li>Sätt inte i en ny spikstav i verktyget med avtryckaren och utlösningssäkringen intryckta.</li> </ul>	<ul style="list-style-type: none"> <li>Lad aldrig stiften, når aftrækkeren eller sikringen er presset ind.</li> </ul>
<ul style="list-style-type: none"> <li>N'appuyez pas sur la détente ou sur le palpeur de sécurité par pression pendant le chargement de l'outil.</li> </ul>	<ul style="list-style-type: none"> <li>No cargue los clavos con el disparo o la seguridad oprimidos.</li> </ul>	<ul style="list-style-type: none"> <li>Non caricate i chiodi con grilletto o sicura premuti.</li> </ul>	
	<ul style="list-style-type: none"> <li>Do not use tool without danger label on tool. If label is missing, damaged or unreadable, contact your SENCO representative to obtain a new label.</li> </ul>	<ul style="list-style-type: none"> <li>Benutzen Sie das Gerät nicht ohne den Aufkleber mit Sicherheitshinweisen. Sollte der Aufkleber fehlen, beschädigt oder unleserlich sein, wenden Sie sich wegen Ersatz an Ihren SENCO-Händler.</li> </ul>	<ul style="list-style-type: none"> <li>Het apparaat nooit gebruiken zonder een veiligheidsetiket. Als het etiket ontbreekt, onleesbaar of beschadigd is, neem contact op met Uw SENCO vertegenwoordiger. Deze zal U een nieuw etiket sturen.</li> </ul>
<ul style="list-style-type: none"> <li>Älä käyttää konetta, jos varoitusstarra puuttuu. Jos tarra puuttuu, on vahingoittunut tai ei ole luettavissa, ota yhteys Sencon edustajaan saadaksesi uuden tarran.</li> </ul>	<ul style="list-style-type: none"> <li>Bruk ikke verktøyet uten merkelapp med advarsler. Hvis advarslene er borte, er skadet eller uleselige, kontakt SENCO's representant for å få ny merkelapp med advarsler.</li> </ul>	<ul style="list-style-type: none"> <li>Använd inte verktyg utan säkerhets föreskrift dekal. Om dekalen fattas eller icke kan läsas, kontakta er SENCO försäljare för att få en ny dekal.</li> </ul>	<ul style="list-style-type: none"> <li>Brug aldrig værktøj, der ikke bærer advarselsmærkat. Hvis mærkaten mangler, er beskadiget eller er ulæselig, kontakt da Deres SENCO repræsentant for at få en ny mærkat.</li> </ul>
<ul style="list-style-type: none"> <li>N'utilisez pas l'outil si le label de sécurité est manquant. Si le label est manquant, endommagé ou illisible, contactez un représentant SENCO pour en obtenir un nouveau label.</li> </ul>	<ul style="list-style-type: none"> <li>No use la herramienta sin la etiqueta de Avisos de Seguridad. Si la etiqueta esta dañada, no se puede leer o falta completamente. Comuníquese con su representante de SENCO para obtener una etiqueta nueva.</li> </ul>	<ul style="list-style-type: none"> <li>Non adoperate l'attrezzo senza l'etichetta di avvertenza. Se tale etichetta manca, e' danneggiata o e' illeggibile, contattate il vostro rappresentante SENCO per ricevere una nuova etichetta.</li> </ul>	

	SAFETY WARNINGS	SICHERHEITSHINWEISE	VEILIGHEIDSVOORSCHRIFTEN
TURVAOHJEET	SIKKERHETSREGLER	SÄKERHETS FÖRESKRIFTER	SIKKERHEDSADVARSLER
CONSIGNES DE SÉCURITÉ	AVIOS DE SEGURIDAD	AVVERTENZE DI SICUREZZA	
	<ul style="list-style-type: none"> <li>Never use a tool that leaks air or needs repair.</li> </ul>	<ul style="list-style-type: none"> <li>Kein undichtes oder schadhaftes Gerät benutzen.</li> </ul>	<ul style="list-style-type: none"> <li>Gebruik het apparaat nooit wanneer er een lek in de luchttoevoer is of als er een reparatie noodzakelijk is.</li> </ul>
<ul style="list-style-type: none"> <li>Älä koskaan käytä konetta, joka vuotaa ilmaa tai on korjauksen tarpeessa.</li> </ul>	<ul style="list-style-type: none"> <li>Bruk aldri et verktøy som lekker luft og trenger reparasjon.</li> </ul>	<ul style="list-style-type: none"> <li>Använd aldrig ett verktyg som läcker eller är i behov av reparation.</li> </ul>	<ul style="list-style-type: none"> <li>Brug aldrig værktøj, hvor der siver luft ud.</li> </ul>
<ul style="list-style-type: none"> <li>N'utilisez jamais un outil qui a des fuites d'air ou qui a besoin d'être réparé.</li> </ul>	<ul style="list-style-type: none"> <li>Nunca use una herramienta que tenga escapes de aire o que necesite reparación.</li> </ul>	<ul style="list-style-type: none"> <li>Non adoperate mai un attrezzo che abbia perdite d'aria o necessiti riparazioni.</li> </ul>	
	<ul style="list-style-type: none"> <li>Do not perform any "emergency repairs" without proper tools and equipment.</li> </ul> <p>The written approval of the tool manufacturer must be obtained prior to making any modifications to the tool.</p>	<ul style="list-style-type: none"> <li>Führen Sie keine sogenannten "Notfallreparaturen" ohne richtiges Werkzeug und die erforderlichen Einrichtungen durch.</li> </ul> <p>Vor der Durchführung von Änderungen an dem Werkzeug, muss das schriftliche Einverständnis des Herstellers eingeholt werden.</p>	<ul style="list-style-type: none"> <li>Voer geen "noodreparaties" zonder het juiste gereedschap en de juiste apparatuur.</li> </ul> <p>Het doorvoeren van wijzigingen aan het apparaat is alleen mogelijk met schriftelijke toestemming van de fabrikant.</p>
<ul style="list-style-type: none"> <li>Älä tee mitään "hätäkorjauksia" ilman asianmukaisia työkaluja ja laitteita.</li> </ul> <p>Kaikki työkaluun tehtävät muutokset edellyttävät valmistajan ennalta antamaa kirjallista suostumusta.</p>	<ul style="list-style-type: none"> <li>Ikke utfør noen "nødreparasjoner" uten riktig verktøy og utstyr.</li> </ul> <p>Det må innhentes skriftlig godkjenning fra verktøyprodusent før man gjør noen modifikasjoner på verktøyet.</p>	<ul style="list-style-type: none"> <li>Utfør inga "nødreparasjoner" utan rätta verktyg och rätt utrustning.</li> </ul> <p>Verktystillverkarens skriftliga godkännande måste inskaffas innan man utför några modifieringar av verktøyet.</p>	<ul style="list-style-type: none"> <li>Der må ikke foretages nogen "nødreparationer" uden passende værktøj og udstyr.</li> </ul> <p>Før der foretages nogen ændringer på værktøjet skal man have producentens skriftlige godkendelse.</p>
<ul style="list-style-type: none"> <li>Ne pas effectuer de "réparation de fortune" sans les outils ou l'équipement appropriés.</li> </ul> <p>L'autorisation écrite du fabricant de l'outil doit être obtenue avant d'apporter une quelconque modification dessus.</p>	<ul style="list-style-type: none"> <li>No realice ninguna "reparación de emergencia" sin contar con las herramientas y equipos adecuados.</li> </ul> <p>Antes de hacer cualquier modificación a esta herramienta, se debe obtener la aprobación por escrito del fabricante de la misma.</p>	<ul style="list-style-type: none"> <li>Non eseguire "interventi d'emergenza" i mancanza degli attrezzi e delle apparecchiature adatti.</li> </ul> <p>Prima di apportare qualsiasi modifica a questo utensile è necessario aver ottenuto l'approvazione scritta del fabbricante.</p>	
	<ul style="list-style-type: none"> <li>Keep hands and other body parts away from the area shown in the circle to avoid possible injury during operation.</li> </ul>	<ul style="list-style-type: none"> <li>Halten Sie Hände und andere Körperteile beim Arbeiten außerhalb des gekennzeichneten Bereiches, um Verletzungen zu vermeiden.</li> </ul>	<ul style="list-style-type: none"> <li>Houdt Uw handen en andere lichaamsdelen buiten de cirkel aangegeven op het diagram om mogelijk letsel te voorkomen gedurende operatie.</li> </ul>
<ul style="list-style-type: none"> <li>Pidä kädet ja muut ruumiinosat etäällä oheisessa kuvassa ympyrällä osoitetusta kohdasta välttääksesi mahdollista loukkaantumista konetta käytäessäsi.</li> </ul>	<ul style="list-style-type: none"> <li>Hold hender og andre kroppsdeler unna den del av verktøyet som er sirklet inn på tegningen for å unngå mulig skade ved bruk.</li> </ul>	<ul style="list-style-type: none"> <li>Håll händer och andra kroppsdelar borta från området inom cirkeln som visas på vidstående figur för att förhindra personskada.</li> </ul>	<ul style="list-style-type: none"> <li>For at undgå mulig tilskadekomst under betjening, hold hænderne og andre dele af kroppen væk fra området anvist i kredsen.</li> </ul>
<ul style="list-style-type: none"> <li>Tenir les mains et autres parties du corps éloignée de la zone délimitée par le cercle, pour éviter tout risque d'accident pendant le travail.</li> </ul>	<ul style="list-style-type: none"> <li>Mantenga manos y otras partes del cuerpo lejos del área marcada por el círculo para evitar lesiones posibles durante la operación.</li> </ul>	<ul style="list-style-type: none"> <li>Tenete le mani e altre parti del corpo lontano dall'area evidenziata nel cerchio, al fine di evitare l'eventualità di lesioni personali durante l'uso.</li> </ul>	

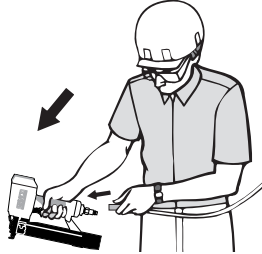
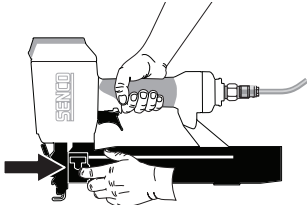
	TOOL USE	BEDIENUNGSANLEITUNG	GEBRUIKSAANWIJZING
TYÖKALUN KÄYTTÖ	BRUKSANVISNING	ANVÄNDNING AV VERKTYGET	BRUG AF VÆRKTØJET
UTILISATION DE L'OUTIL	USO DE LA HERRAMIENTA	USO DELL'UTENSILE	
	<ul style="list-style-type: none"> <li>Read section titled "Safety Warnings" before using tool.</li> </ul>	<ul style="list-style-type: none"> <li>Vor dem Einsatz des Gerätes bitte die Sicherheitshinweise lesen.</li> </ul>	<ul style="list-style-type: none"> <li>Lees de veiligheidsvoorschriften voordat U het apparaat gebruikt.</li> </ul>
<ul style="list-style-type: none"> <li>Lue turvaohjeet ennen koneen käyttöönottoa.</li> </ul>	<ul style="list-style-type: none"> <li>Les kapitlet "Sikkerhetsregler" før bruk.</li> </ul>	<ul style="list-style-type: none"> <li>Läs säkerhets föreskrifterna innan ni använder verktyget.</li> </ul>	<ul style="list-style-type: none"> <li>Læs afsnittet "Sikkerhedsadvarsler" inden De bruger værktøjet.</li> </ul>
<ul style="list-style-type: none"> <li>Avant d'utiliser l'outil, lisez le chapitre intitulé "Consignes de Sécurité".</li> </ul>	<ul style="list-style-type: none"> <li>Lea la sección titulada "Avisos de Seguridad" antes de usar la herramienta.</li> </ul>	<ul style="list-style-type: none"> <li>Leggete il capitolo intitolato "Avvertenze di Sicurezza" prima di adoperare l'attrezzo.</li> </ul>	
	<ul style="list-style-type: none"> <li>Keep tool pointed away from yourself and others and connect air to tool. Tools shall be operated at lowest pressure needed for the application. This will reduce noise levels, part wear and energy use.</li> </ul>	<ul style="list-style-type: none"> <li>Halten Sie das Gerät so, daß es nicht auf Sie selbst oder andere zeigt und schließen Sie den Druckluftschlauch an. Die Geräte sollten nur mit dem für den jeweiligen Anwendungsfall erforderlichen geringsten Luftdruck betrieben werden. Dadurch werden der Lärm, der Verschleiß und der Energieverbrauch gemindert.</li> </ul>	<ul style="list-style-type: none"> <li>Houdt het apparaat afgewend van uzelf en anderen en sluit dan de luchttoevoer aan. Het apparaat moet gebruikt worden met laagst mogelijke luchtdruk. Dit vermindert geluidshinder, slijtage en energie verbruik.</li> </ul>
<ul style="list-style-type: none"> <li>Pidä kone aina itsestäsi ja muista pois päin suunnattuna kun liität koneen paineilmaan. Käytä alinta koneen käyttämiseen tarvittavaa painetta työkohteesta riippuen. Tämä alentaa melua, varaosien kulumista ja energian kulutusta.</li> </ul>	<ul style="list-style-type: none"> <li>Hold verktøyet vendt bort fra deg selv og andre personer ved tilkobling av trykkluft. Bruk lavest mulig lufttrykk for arbeidsoperasjonen. Det vil redusere støynivå, slitasje på deler og energiforbruk.</li> </ul>	<ul style="list-style-type: none"> <li>Rikta verktyget från dig själv och andra då ni kopplar på tryckluften. Verktyget skall drivas med lägsta lufttryck som behövs för arbetet. Detta sänker ljudnivå, slitage och energi förbrukning.</li> </ul>	<ul style="list-style-type: none"> <li>Lad værktøjet pege bort fra Dem selv og andre og tilslut luft til værktøjet. Værktøjet skal betjenes ved det lavest nødvendige tryk. Dette vil reducere støjriveauet, slid på dele, og energiforbrug.</li> </ul>
<ul style="list-style-type: none"> <li>Maintenez l'outil pointé à l'écart de vous-même et des autres personnes et raccordez l'outil à l'air comprimé. Les outils doivent être utilisés à la pression la plus faible requise pour le travail à faire. Cela réduira le niveau de bruit, l'usure de l'outil et la demande en énergie.</li> </ul>	<ul style="list-style-type: none"> <li>Las herramientas deberán ser operadas a la menor presión que se necesite para su aplicación. Esto reducirá el nivel de ruido, el desgaste de las partes, y el uso de energía.</li> </ul>	<ul style="list-style-type: none"> <li>Tenete l'attrezzo puntato lontano da voi stessi e da altri quando collegate l'aria all'attrezzo. Gli attrezzi dovranno essere adoperati alla minima pressione d'esercizio possibile. Ciò ridurrà la rumorosità, l'usura dei componenti ed il consumo di energia.</li> </ul>	
	<p><b>To Load:</b></p> <ul style="list-style-type: none"> <li>Pull feeder shoe back into "locked" position.</li> </ul>	<p><b>Laden des Magazins:</b></p> <ul style="list-style-type: none"> <li>Klammervorschieber zurückziehen, bis er einrastet.</li> </ul>	<p><b>Om te laden:</b></p> <ul style="list-style-type: none"> <li>Plaats het magazijn in de "gesloten positie".</li> </ul>
<p><b>Makasiinin täyttö:</b></p> <ul style="list-style-type: none"> <li>Vedä syöttäjä taaksepäin lukittuun asentoon.</li> </ul>	<p><b>For å fylle:</b></p> <ul style="list-style-type: none"> <li>Trekk magasinet tilbake i låsposisjon.</li> </ul>	<p><b>För laddning av magasinet:</b></p> <ul style="list-style-type: none"> <li>Drag matningsmekanismen till sitt låsta läge.</li> </ul>	<p><b>For at lade:</b></p> <ul style="list-style-type: none"> <li>Træk skyderen tilbage til låst position.</li> </ul>
<p><b>Pour charger:</b></p> <ul style="list-style-type: none"> <li>Tirez le sabot de chargeur en arrière dans la position "verrouillée" ("locked").</li> </ul>	<p><b>Para cargar:</b></p> <ul style="list-style-type: none"> <li>Tire del alimentador hacia atrás hasta la posición "cerrada" ("locked").</li> </ul>	<p><b>Per caricare:</b></p> <ul style="list-style-type: none"> <li>Tirate indietro la guida portagraffe in posizione "bloccato".</li> </ul>	

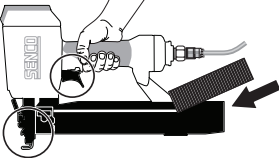
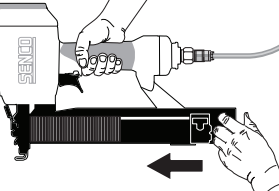
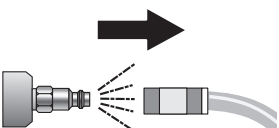
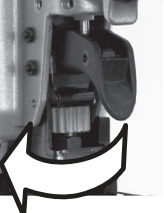
	TOOL USE	BEDIENUNGSANLEITUNG	GEBRUIKSAANWIJZING
TYÖKALUN KÄYTTÖ	BRUKSANVISNING	ANVÄNDNING AV VERKTYGET	BRUG AF VÆRKTØJET
UTILISATION DE L'OUTIL	USO DE LA HERRAMIENTA	USO DELL'UTENSILE	
	<ul style="list-style-type: none"> <li>Lay strip of staples onto rail. Use only genuine SENCO fasteners. Do not load with safety element or trigger depressed.</li> </ul>	<ul style="list-style-type: none"> <li>Einen Streifen Befestigungsmittel auf die Schiene legen. Verwenden Sie nur original SENCO-Stifte (siehe Technische Daten). Laden Sie das Gerät nicht, wenn der Auslöser oder die Auslösesicherung betätigt ist.</li> </ul>	<ul style="list-style-type: none"> <li>Leg een strip met krammen op de rail. Gebruik enkel originele SENCO spijkers (zie Technische Specificaties). Enkel laden wanneer de vinger verwijderd is van de trekker.</li> </ul>
<ul style="list-style-type: none"> <li>Aseta kiinnitinnauha kiskoon. Käytä ainoastaan alkuperäisiä SENCO-nauloja (katso Tekniset Tiedot). Älä täytä makasiinia liipasimen ollessa painettuna laukaisuasentoon.</li> </ul>	<ul style="list-style-type: none"> <li>Legg striper med stifter på skinnen. Bruk bare originale SENCO stifter. Ikke lad med avtrekkeren trykket inn.</li> </ul>	<ul style="list-style-type: none"> <li>Lägg en remsa med klamrar på ledskenan. Använd endast original SENCO spik (se "Tekniska Data"). Ladda inte verktyget med avtryckaren i avfyringsläge.</li> </ul>	<ul style="list-style-type: none"> <li>Læg en stribe af hæfteklammer på skinnen. Anvend kun originale SENCO stifter. Lad ikke med aftrækkeren presset ind.</li> </ul>
<ul style="list-style-type: none"> <li>Mettez une bande de agrafes sur la traverse. Utilisez uniquement des finettes d'origine SENCO. Vielles à ne pas appuyer sur la détente ou sur le palpeur de sécurité.</li> </ul>	<ul style="list-style-type: none"> <li>Coloque la tira de grapas en el carril. Use solo clavitos SENCO genuinas. No cargue con el gatillo oprimidos.</li> </ul>	<ul style="list-style-type: none"> <li>Posizionare una fila di fermagli. Adoperare solamente chiodi originali SENCO. Non caricare con grilletto premuto.</li> </ul>	
	<ul style="list-style-type: none"> <li>Depress feeder shoe lock button and allow to slide forward.</li> </ul>	<ul style="list-style-type: none"> <li>Drücken Sie Fütterer Schuh Schloß Knopf und erlauben Sie, vorwärts zu schieben.</li> </ul>	<ul style="list-style-type: none"> <li>Ontgrendel niet-geleider, en duw niet-geleider naar voren.</li> </ul>
<ul style="list-style-type: none"> <li>Paina syöttökengän lukitus-painiketta, jolloin syöttölaita pääsee liukumaan eteenpäin.</li> </ul>	<ul style="list-style-type: none"> <li>Trykk ned mate skoens låse knapp og la den skli fremover.</li> </ul>	<ul style="list-style-type: none"> <li>Tryck in matarskospärr och låt matarsko glida framåt.</li> </ul>	<ul style="list-style-type: none"> <li>Pres knappen til skyderen ind og lad skyderen glide frem.</li> </ul>
<ul style="list-style-type: none"> <li>Enfoncez le bouton de verrouillage de semelle de chargeur et laissez-le glisser en avant.</li> </ul>	<ul style="list-style-type: none"> <li>Presione el botón de la cerradura del zapato del alimentador y permita para resbalar adelante.</li> </ul>	<ul style="list-style-type: none"> <li>Stacchi il graffa-conduttore e spingere il graffa-conduttore in avanti.</li> </ul>	
	<p><b>To adjust the depth the fastener is driven:</b></p> <ul style="list-style-type: none"> <li>Disconnect air supply.</li> </ul>	<p><b>Einstellen der Eintreibtiefe der Befestigungselemente:</b></p> <ul style="list-style-type: none"> <li>Zuerst trennen Sie das Gerät von der Druckluftleitung.</li> </ul>	<p><b>Het verstellen van de diepte van de spijkers:</b></p> <ul style="list-style-type: none"> <li>Verbreek eerst de verbinding met de luchttoevoer.</li> </ul>
<p><b>Kiinnittimien ampumissyvyyden säätö:</b></p> <ul style="list-style-type: none"> <li>Katkaise ensin ilmansyöttö.</li> </ul>	<p><b>For å justere dybden festemiddelet drives i:</b></p> <ul style="list-style-type: none"> <li>Koble først fra lufttilførselen.</li> </ul>	<p><b>För att justera klammerns inträngningsdjup:</b></p> <ul style="list-style-type: none"> <li>Koppla först ifrån luftledningen.</li> </ul>	<p><b>Justering af fastgørelsens nedramningsdybde:</b></p> <ul style="list-style-type: none"> <li>Afbryd først lufttilførslen.</li> </ul>
<p><b>Pour ajuster la profondeur à laquelle le projectile est enfoncé:</b></p> <ul style="list-style-type: none"> <li>Déconnecter tout d'abord l'appareil de la source d'air comprimé.</li> </ul>	<p><b>Para ajustar la profundidad de sujetador:</b></p> <ul style="list-style-type: none"> <li>Dede primero desconectar el aire.</li> </ul>	<p><b>Per regolare la profondità del chiodo:</b></p> <ul style="list-style-type: none"> <li>Prima disconnettere l'alimentazione d'aria.</li> </ul>	
	<ul style="list-style-type: none"> <li>Using your thumb or index finger, rotate wheel to adjust the Depth Control workpiece contact (safety element) to achieve desired depth.</li> </ul>	<ul style="list-style-type: none"> <li>Drehen Sie Sie das Rad mit Daumen oder Zeigefinger, um den Werkstückkontakt der Tiefenregelung (Sicherheits-element) einzustellen und die gewünschte Eintreibtiefe zu erhalten.</li> </ul>	<ul style="list-style-type: none"> <li>Gebruik uw duim of wijsvinger om het wiel te draaien. Hiermee verstaat u de diepte-instelling voor het contactpunt van het gereedschap (veiligheidselement), zodat u de gewenste diepte kunt realiseren.</li> </ul>
<ul style="list-style-type: none"> <li>Aseta haluttu syvyys säätämällä työkalun kosketusosaa (turvaelementtiä) kiertämällä säätörengasta peukalolla tai etusormella.</li> </ul>	<ul style="list-style-type: none"> <li>Bruk tommelen eller pekefingeren, roter hjulet for å justere dybdekontrollen for arbeidsstykkekontakten (sikkerhetsmekanisme) for å oppnå ønsket dybde.</li> </ul>	<ul style="list-style-type: none"> <li>Vrid ratten med tumme och pekfinger för att justera djupstyrningsmekanismen (sikkerhets-element) och åstadkomma önskat djup.</li> </ul>	<ul style="list-style-type: none"> <li>Brug tommel- og pegefingern til at dreje hjulet for at justere emnekontaktens dybdekontrol (sikkerhedsanordning) til den relevante dybde.</li> </ul>
<ul style="list-style-type: none"> <li>A l'aide du pouce ou de l'index, faire tourner la molette pour ajuster la position du palpeur de sécurité.</li> </ul>	<ul style="list-style-type: none"> <li>Usando el dedo pulgar o el dedo índice, rote la manivela para ajustar el seguro a la profundidad deseada.</li> </ul>	<ul style="list-style-type: none"> <li>Usando il pollice o l'indice, muovere la rotella per regolare la Profondità della sicura e ottenere una profondità desiderata.</li> </ul>	

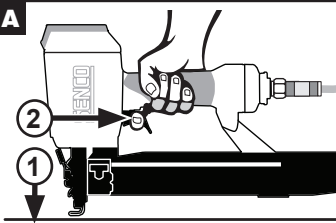
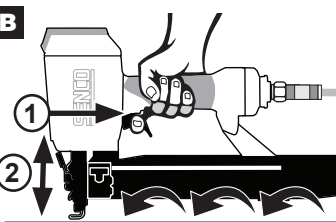

	TOOL USE	BEDIENUNGSANLEITUNG	GEBRUIKSAANWIJZING
TYÖKALUN KÄYTTÖ	BRUKSANVISNING	ANVÄNDNING AV VERKTYGET	BRUG AF VÆRKTØJET
UTILISATION DE L'OUTIL	USO DE LA HERRAMIENTA	USO DELL'UTENSILE	
	<ul style="list-style-type: none"> <li>With a Contact Actuation (Dual Action) trigger, fasteners can be driven two ways:</li> </ul>	<ul style="list-style-type: none"> <li>Bei einem Auslöser mit Kontaktauslösung (Dual Action) können Befestigungselemente auf zweierlei Weise eingetrieben werden:</li> </ul>	<ul style="list-style-type: none"> <li>In het geval van een trekker met activering bij contact (tweevoudige actie), kunnen de spijkers op twee manieren worden aangebracht:</li> </ul>
<ul style="list-style-type: none"> <li>Jos naulaimessa on kosketuskäyttöinen (kaksitoiminen) liipaisin, kiinnittimet voidaan ampua kahdella tavalla:</li> </ul>	<ul style="list-style-type: none"> <li>Med kontaktutløser (dobbelaksjon) kan festemidlene drives inn på to måter:</li> </ul>	<ul style="list-style-type: none"> <li>Med avtryckaren inställd på stötspikning (dual action) kan spikarna drivas in på två sätt:</li> </ul>	<ul style="list-style-type: none"> <li>Med en kontaktudløsning (dobbelvirkende) kan fastgøerne nedrammes på to måder:</li> </ul>
<ul style="list-style-type: none"> <li>À l'aide d'une détente à activation par contact (double action), les attaches peuvent être éjectées de deux façons:</li> </ul>	<ul style="list-style-type: none"> <li>Gracias al disparador de activación por contacto (acción dual), los clavos pueden hincarse de dos maneras:</li> </ul>	<ul style="list-style-type: none"> <li>Con un'Attuazione a contatto (azione duale) i chiodi possono essere inseriti in due modi:</li> </ul>	
	<p><b>A</b></p> <ol style="list-style-type: none"> <li>Position workpiece contact (safety element) against work surface then</li> <li>pull trigger.</li> </ol>	<p><b>A</b></p> <ol style="list-style-type: none"> <li>Positionieren Sie den Werkstückkontakt (Sicherheitselement) gegen das Werkstück und</li> <li>betätigen Sie dann den Auslöser.</li> </ol>	<p><b>A</b></p> <ol style="list-style-type: none"> <li>Plaats het contactpunt van het gereedschap (veiligheidselement) op het werkoppervlak en</li> <li>duw de trekker in.</li> </ol>
<p><b>A</b></p> <ol style="list-style-type: none"> <li>Aseta työkalun kosketusosa (turvaelementti) työpintaa vasten ja</li> <li>vedä liipaisimesta.</li> </ol>	<p><b>A</b></p> <ol style="list-style-type: none"> <li>Plasser arbeidsstykkekontakten (sikkerhetsmekanisme) mot arbeidsoverflaten, og</li> <li>trykk på utløseren.</li> </ol>	<p><b>A</b></p> <ol style="list-style-type: none"> <li>Placera verktygets kontaktyta (säkerhetslement) mot arbetsytan och</li> <li>tryck in avtryckaren.</li> </ol>	<p><b>A</b></p> <ol style="list-style-type: none"> <li>Placer emnekontakt (sikkerhedsanordning) mod arbejdsfladen.</li> <li>tryk derefter på aftrækkeren.</li> </ol>
<p><b>A</b></p> <ol style="list-style-type: none"> <li>Placez l'élément de contact (dispositif de sécurité) avec la pièce contre la surface de travail et</li> <li>appuyez sur la détente.</li> </ol>	<p><b>A</b></p> <ol style="list-style-type: none"> <li>Posicione el elemento de contacto de la pieza de trabajo (elemento de seguridad) contra la superficie de trabajo y</li> <li>oprima el gatillo.</li> </ol>	<p><b>A</b></p> <ol style="list-style-type: none"> <li>con la sicura contro la superficie di lavoro e poi</li> <li>rilasciare il grilletto.</li> </ol>	
	<p><b>B</b></p> <ol style="list-style-type: none"> <li>Pull trigger, then</li> <li>push workpiece contact (safety element) against work surface. Each time you push the workpiece contact (safety element) against the work surface, a fastener is driven.</li> </ol> <p>This mode of operation is preferred when you desire high production, rapid fastener placement.</p>	<p><b>B</b></p> <ol style="list-style-type: none"> <li>Betätigen Sie den Auslöser und</li> <li>drücken den Werkstückkontakt (Sicherheitselement) gegen die Arbeitsfläche. Jedes Mal, wenn Sie den Werkstückkontakt (Sicherheitselement) gegen die Arbeitsfläche drücken, wird ein Befestigungselement eingetrieben. Dieser Betriebsmodus wird bevorzugt, wenn Sie bei hoher Produktion eine schnelle Platzierung der Befestigungselemente wünschen.</li> </ol>	<p><b>B</b></p> <ol style="list-style-type: none"> <li>Duw de trekker in, en</li> <li>druk dan het contactpunt van het gereedschap (veiligheidselement) op het werkoppervlak. Telkens als u het contactpunt van het gereedschap (veiligheidselement) aandrukt tegen het werkoppervlak, wordt een spijker aangebracht. Deze manier van werken verdient de voorkeur wanneer u sneller spijkers wilt aanbrengen.</li> </ol>
<p><b>B</b></p> <ol style="list-style-type: none"> <li>Vedä liipaisimesta ja</li> <li>paina työkalun kosketusosa (turvaelementti) työpintaa vasten. Kiinnitin ammutaan aina, kun työkalun kosketusosa (turvaelementti) painetaan työpintaa vasten. Tämä käyttömenetelmä sopii parhaiten silloin, kun on ammattava useita kiinnittimiä nopeaan tahtiin.</li> </ol>	<p><b>B</b></p> <ol style="list-style-type: none"> <li>Trykk på utløseren,</li> <li>Skv arbeidsstykkekontakten (sikkerhetsmekanisme) mot arbeidsoverflaten. Hver gang du skyver arbeidsstykkekontakten (sikkerhetsmekanisme) mot arbeidsoverflaten drives det inn et festemiddel. Denne driftsmodusen foretrekkes når du ønsker høy produksjon og hurtig plassering av festemidlene.</li> </ol>	<p><b>B</b></p> <ol style="list-style-type: none"> <li>Tryck in avtryckaren och</li> <li>tryck sedan verktygets kontaktyta (säkerhetslement) mot arbetsytan. Varje gång du trycker verktygets kontaktyta (säkerhetslement) mot arbetsytan drivs en spik in. Den här inställningen är att föredra när du önskar hög produktivitet med snabb indrivning av spikar.</li> </ol>	<p><b>B</b></p> <ol style="list-style-type: none"> <li>Tryk på aftrækkeren.</li> <li>Tryk derefter emnekontakten (sikkerhedsanordning) mod arbejdsfladen. Hver gang du skubber emnekontakten (sikkerhedsanordning) mod arbejdsfladen, nedrammes en fastgører. Denne funktionsmåde foretrækkes, når du vil øge produktionshastigheden via en hurtig fastgørelserplacering.</li> </ol>
<p><b>B</b></p> <ol style="list-style-type: none"> <li>Oprima el gatillo y</li> <li>posicione el elemento de contacto de la pieza de trabajo (elemento de seguridad) contra la superficie de trabajo. Cada vez que presione el elemento de contacto de la pieza de trabajo (elemento de seguridad) contra la superficie de trabajo se dispara un clavo. Este es el método de operación preferido cuando se busca una gran producción e hincar clavos rápidamente.</li> </ol>	<p><b>B</b></p> <ol style="list-style-type: none"> <li>Appuyez sur la détente et</li> <li>appliquez l'élément de contact (dispositif de sécurité) avec la pièce contre la surface de travail. Chaque fois que vous appliquez l'élément de contact (dispositif de sécurité) avec la pièce contre la surface de travail, une attache est éjectée. Ce mode d'utilisation est idéal lorsque vous voulez éjecter des attaches rapidement et à répétition.</li> </ol>	<p><b>B</b></p> <ol style="list-style-type: none"> <li>Oppure, rilasciare il grilletto, e poi</li> <li>spingere la sicura contro la superficie di lavoro. Si inserisce un chiodo ogni volta che si spinge la sicura contro la superficie di lavoro. Questo approccio è preferito quando si desidera inserire i chiodi velocemente.</li> </ol>	

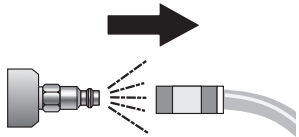
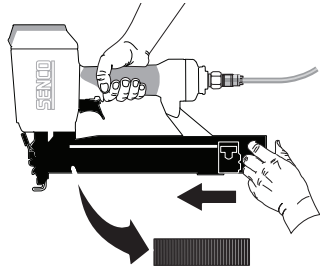
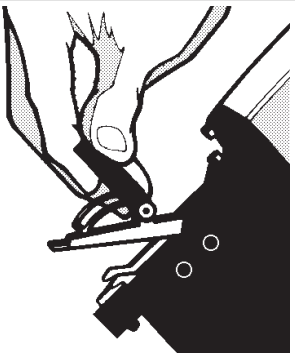

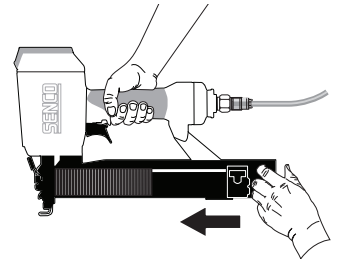

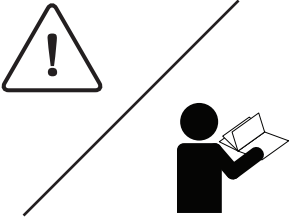
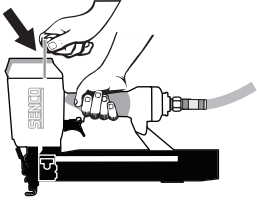
	TOOL USE	BEDIENUNGSANLEITUNG	GEBRUIKSAANWIJZING
TYÖKALUN KÄYTTÖ	BRUKSANVISNING	ANVÄNDNING AV VERKTYGET	BRUG AF VÆRKTØJET
UTILISATION DE L'OUTIL	USO DE LA HERRAMIENTA	USO DELL'UTENSILE	
	<b>Should a fastener jam occur:</b> <ul style="list-style-type: none"> <li>• Disconnect air supply.</li> </ul>	<b>Wenn ein Befestiger klemmt:</b> <ul style="list-style-type: none"> <li>• Das Gerät von der Druckluftleitung trennen.</li> </ul>	<b>Indien een kram of spijker opstopping veroorzaakt:</b> <ul style="list-style-type: none"> <li>• Onmiddellijk de lucht toevoer afsluiten.</li> </ul>
<b>Jos naula jumituuu:</b> <ul style="list-style-type: none"> <li>• Iroita kone paineilmasta.</li> </ul>	<b>Skulle en stift sette seg fast:</b> <ul style="list-style-type: none"> <li>• Må luften kobles fra.</li> </ul>	<b>Skulle en spik bli fastklämd i verktyget:</b> <ul style="list-style-type: none"> <li>• Koppla då från luftledningen.</li> </ul>	<b>Hvis værktøjet blokeres af en stift:</b> <ul style="list-style-type: none"> <li>• Frakobles lufttilførslen.</li> </ul>
<b>Au cas ou un coincage de finettes se produirait:</b> <ul style="list-style-type: none"> <li>• Coupez l'arrivée d'air.</li> </ul>	<b>Si se produce un atascamiento de las sujetadores:</b> <ul style="list-style-type: none"> <li>• Desconecte el suministro de aire.</li> </ul>	<b>Dovesse verificarsi un inceppamento dei chiodi:</b> <ul style="list-style-type: none"> <li>• Scollegate l'alimentazione dell'aria.</li> </ul>	
	<ul style="list-style-type: none"> <li>• Pull feeder shoe back into "locked" position and remove staples.</li> </ul>	<ul style="list-style-type: none"> <li>• Klammerschieber zurückziehen, bis er einrastet. Restliche Klammern entfernen.</li> </ul>	<ul style="list-style-type: none"> <li>• Plaats het magazijn in de "gesloten positie" en verwijder de bevestigings.</li> </ul>
<ul style="list-style-type: none"> <li>• Vedä syöttäjä taaksepäin lukitusasentoon ja poista makasiinissa olevat kiinnittimet.</li> </ul>	<ul style="list-style-type: none"> <li>• Trekk matningsmekanismen bakover til den låser seg og ta ut stiftene.</li> </ul>	<ul style="list-style-type: none"> <li>• Drag matnings mekanismen bakåt till sitt låsta läge och tag ut klammren ur magasinet.</li> </ul>	<ul style="list-style-type: none"> <li>• Træk skyderen tilbage til låst position og fjern befæstigelsen.</li> </ul>
<ul style="list-style-type: none"> <li>• Tirez en arrière le sabot du chargeur dans la position de "verrouillage" et enlevez les projectiles.</li> </ul>	<ul style="list-style-type: none"> <li>• Tire del alimentador hacia atrás a la posición "cerrada (locked)" y remueva las grapas.</li> </ul>	<ul style="list-style-type: none"> <li>• Tirate indietro la slitta portagraffe nella posizione "bloccato" e rimuovete le graffe.</li> </ul>	
	<ul style="list-style-type: none"> <li>• Release E-Z Clear latch and open door.</li> </ul>	<ul style="list-style-type: none"> <li>• Klappe entriegeln und öffnen.</li> </ul>	<ul style="list-style-type: none"> <li>• Open de E-Z veiligheidsgrendel, open de klep.</li> </ul>
<ul style="list-style-type: none"> <li>• Avaa E-Z Clear-lukko ja etulevy.</li> </ul>	<ul style="list-style-type: none"> <li>• Friggjør "EZ Clear" klaffen for å åpne.</li> </ul>	<ul style="list-style-type: none"> <li>• Lossa "E-Z Clear" spännet och öppna luckan.</li> </ul>	<ul style="list-style-type: none"> <li>• E-Z låsen frigøres, og klappen åbnes.</li> </ul>
<ul style="list-style-type: none"> <li>• Relâchez le loquet transparent "E-Z" et ouvrez le volet de front.</li> </ul>	<ul style="list-style-type: none"> <li>• Suelte el pestillo de alivio fácil (E-Z) y abra la puerta.</li> </ul>	<ul style="list-style-type: none"> <li>• Sganciate la chiusura trasparente E-Z e aprite la sportello.</li> </ul>	

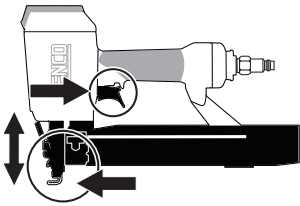
	TOOL USE	BEDIENUNGSANLEITUNG	GEBRUIKSAANWIJZING
TYÖKALUN KÄYTTÖ	BRUKSANVISNING	ANVÄNDNING AV VERKTYGET	BRUG AF VÆRKTØJET
UTILISATION DE L'OUTIL	USO DE LA HERRAMIENTA	USO DELL'UTENSILE	
	<ul style="list-style-type: none"> <li>Remove jammed fasteners. Close door and latch.</li> </ul>	<ul style="list-style-type: none"> <li>Verklemmte Klammer entfernen, Klappe schließen und verriegeln.</li> </ul>	<ul style="list-style-type: none"> <li>Neem de klemmende niet weg. Sluit de klep en vergrendel.</li> </ul>
<ul style="list-style-type: none"> <li>Poista juuttunut kiinnitin. Sulje etulevy ja lukitse.</li> </ul>	<ul style="list-style-type: none"> <li>Ta ut stiften som sitter fast. Lukk igjen klaffen.</li> </ul>	<ul style="list-style-type: none"> <li>Tag ut det fastklämda klamret. Stäng luckan och återställ spännet.</li> </ul>	<ul style="list-style-type: none"> <li>Fjern den fastklemte befæstigelse. Luk klappen og låsen.</li> </ul>
<ul style="list-style-type: none"> <li>Enlevez le projectile coincé. Fermez le volet de front et le loquet.</li> </ul>	<ul style="list-style-type: none"> <li>Remueva el sujetador atascado. Cierre la puerta con pestillo.</li> </ul>	<ul style="list-style-type: none"> <li>Rimuovete le graffe inceppate. Chiudete lo sportello e la chiusura.</li> </ul>	
	<ul style="list-style-type: none"> <li>Connect air supply and replace fasteners. Depress feeder shoe lock button and allow to slide forward.</li> </ul>	<ul style="list-style-type: none"> <li>Druckluftschlauch anschliessen und Magazin wieder füllen. Drücken Sie Fütterer Schuh Schloß Knopf und erlauben Sie, vorwärts zu schieben.</li> </ul>	<ul style="list-style-type: none"> <li>Sluit de luchttoevoer weer aan, vervang de nieten. Ontgrendel niet-geleider, en duw niet-geleider naar voren.</li> </ul>
<ul style="list-style-type: none"> <li>Kytke ilmansyöttö ja aseta kiinnittimet takaisin laitteeseen. Paina syöttökengän lukitus-painiketta, jolloin syöttölaite pääsee liukumaan eteenpäin.</li> </ul>	<ul style="list-style-type: none"> <li>Koble lufttilførselen og sett inn stifter. Trykk ned mate skoens låse knapp og la den skli fremover.</li> </ul>	<ul style="list-style-type: none"> <li>Anslut lufttillførsel og legg i nya infästningar. Tryck in matarskospärr och låt matarsko glida framåt.</li> </ul>	<ul style="list-style-type: none"> <li>Tilslut luft og læg søm i. tryk på knappen til skyderen, så skyderen glider frem.</li> </ul>
<ul style="list-style-type: none"> <li>Reconnectez la conduit d'air comprimé et rechargez le magasin. Enfoncez le bouton de serrure de chaussure de conducteur et laissez glisser en avant.</li> </ul>	<ul style="list-style-type: none"> <li>Conecte la línea de aire y reemplaze los sujetadores. Presione el botón de la cerradura del zapato del alimentador y permita para resbalar adelante.</li> </ul>	<ul style="list-style-type: none"> <li>Collega di nuovo la dotazione d'aria, sostituisce le cucitrici. Stacchi il graffa-conduttore e spingere il graffa-conduttore in avanti.</li> </ul>	

	MAINTENANCE	WARTUNG	ONDERHOUD
HUOLTO	VEDLIKEHOLD	UNDERHÅLL	VEDLIGEHOLDELSE
ENTRETIEN	MANTENIMIENTO	MANUTENZIONE	
	<p><b>Warning</b></p> <ul style="list-style-type: none"> <li>Repairs other than those described here should be performed only by trained, qualified personnel. Contact SENCO for information at: 1-800-543-4596.</li> <li>Read section titled "Safety Warnings" before maintaining tool.</li> </ul>	<p><b>Achtung</b></p> <ul style="list-style-type: none"> <li>Reparaturarbeiten, die hier nicht beschrieben sind, dürfen nur von Sachkundigen im Sinne der Sicherheitsvorschriften durchgeführt werden. Wenden Sie sich an autorisierte SENCO-Service-Stellen.</li> <li>Zuerst die Sicherheitshinweise lesen!</li> </ul>	<p><b>Waarschuwing</b></p> <ul style="list-style-type: none"> <li>Andere reparatie dan deze hieronder beschreven dienen uitgevoerd te worden door personeel dat de juiste kwalificatie en opleiding heeft. Neem contact op met UW SENCO vertegenwoordiger.</li> <li>I Raadpleeg het hoofdstuk: "Veiligheids voorschriften" alvorens de reparatie te beginnen.</li> </ul>
<p><b>Varoitus</b></p> <ul style="list-style-type: none"> <li>Jos koneessasi ilmenee muita kuin alla mainittuja vikoja, se on ammattimiehen suorittaman huollon tarpeessa. Soita lähimpään SENCO-huoltopisteseen tai pyydä lisätietoja maahantuojalta, puh. 90-7556655.</li> <li>I Lue turvaohjeet ennen koneen huoltoa.</li> </ul>	<p><b>Advarsel</b></p> <ul style="list-style-type: none"> <li>Andre reparasjoner enn de som er beskrevet her må utføres av trenet, kvalifisert personell. Kontakt SENCO salgsrepresentant eller et autorisert SENCO servicesenter.</li> <li>I Les avsnittet "Sikkerhetsregler" før vedlikehold.</li> </ul>	<p><b>Varning</b></p> <ul style="list-style-type: none"> <li>Andra reparationer än vad som beskrivs här, få utföras endast av utbildad och kvalificerad personal. För dessa reparationer, kontakta er SENCO auktoriserade återförsäljare.</li> <li>I Läs "Säkerhets Föreskrifterna" innan ni vidtar underhålls åtgärder.</li> </ul>	<p><b>Advarsel</b></p> <ul style="list-style-type: none"> <li>Reparationer ud over de her beskrevne, bør kun udføres af uddannet kvalificeret personale. Kontakt Deres SENCO repræsentant.</li> <li>I Læs afsnittet betitlet "Sikkerheds advarsler" inden værktøjet vedligeholdes.</li> </ul>
<p><b>Avertissement</b></p> <ul style="list-style-type: none"> <li>Les réparations autres que celles décrites ici doivent être réalisées uniquement par du personnel qualifié ayant reçu la formation appropriée. Pour toute information, prenez contact avec SENCO par téléphone en appelant Le Distributeur agréé.</li> <li>Lisez la section intitulée "Consignes de Sécurité" avant d'effectuer l'entretien de l'outil.</li> </ul>	<p><b>Alerta</b></p> <ul style="list-style-type: none"> <li>Las reparaciones, fuera de aquellas descritas aquí, deben de ser llevadas a cabo solamente por personal entrenado y calificado. Póngase en contacto con SENCO para información: 1-800-543-4596.</li> <li>Lea la sección titulada "Avisos de Seguridad" antes de darle mantenimiento a la herramienta.</li> </ul>	<p><b>Attenzione</b></p> <ul style="list-style-type: none"> <li>Riparazioni non descritte in questo Capitolo dovrebbero essere effettuate solo da personale addestrato e qualificato. Per informazioni contattate il vostro rappresentante SENCO.</li> <li>I Leggete il capitolo intitolato "Avvertenze di Sicurezza" prima di effettuare la manutenzione dell'attrezzo.</li> </ul>	
	<ul style="list-style-type: none"> <li>All screws should be kept tight. Loose screws result in unsafe operation and parts breakage.</li> </ul>	<ul style="list-style-type: none"> <li>Alle Schrauben und Muttern müssen fest angezogen sein. Lose Schrauben und Muttern stellen ein Sicherheitsrisiko dar und bewirken Teilebruch.</li> </ul>	<ul style="list-style-type: none"> <li>Alle bouten moeten stevig bevestigd zijn en blijven. Losse bouten veroorzaken onveilig werken en beschadiging van onderdelen.</li> </ul>
<ul style="list-style-type: none"> <li>Tarkista kone päivittäin sen ollessa irroitettuna paineilmaverkostosta varmistuaksesi, että koneen varmistin ja liipasin pääsevät liikkumaan esteittä. Älä käytä konetta jos varmistin tai liipaisin ovat juuttuneet kiinni tai ovat muuten viallisia.</li> </ul>	<ul style="list-style-type: none"> <li>Gjør en daglig inspeksjon mens redskapet er koblet fra luft, og se til at sikringen og avtrekkeren har fri bevegelse. Bruk ikke redskapet hvis sikringen eller avtrekkeren sitter fast eller henger seg opp.</li> </ul>	<ul style="list-style-type: none"> <li>Alla skruvar och muttrar måste vara åtdragna. Lösa skruvar och muttrar förorsaka riskfylld operation och onödigt slitage.</li> </ul>	<ul style="list-style-type: none"> <li>Alle skruer skal være skruet godt fast. Løse skruer skaber usikker betjening og beskadigelse af dele.</li> </ul>
<ul style="list-style-type: none"> <li>Toutes les vis doivent être maintenues serrées à fond. Les vis desserrées entraînent un manque de sûreté du fonctionnement et la rupture de pièces.</li> </ul>	<ul style="list-style-type: none"> <li>Todos los tornillos tienen que mantenerse apretados. Los tornillos sueltos pueden producir una operación no segura y quebraduras de partes.</li> </ul>	<ul style="list-style-type: none"> <li>Tutte le viti dovrebbero essere tenute ben serrate. Viti allentate producono condizioni di funzionamento non sicure e causano rotture di componenti.</li> </ul>	

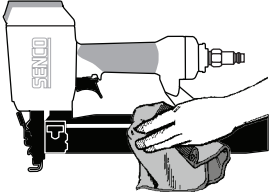
	MAINTENANCE	WARTUNG	ONDERHOUD
HUOLTO	VEDLIKEHOLD	UNDERHÅLL	VEDLIGEHOLDELSE
ENTRETIEN	MANTENIMIENTO	MANUTENZIONE	
	<ul style="list-style-type: none"> <li>With tool disconnected, make daily inspection to assure free movement of workpiece contact (safety element) and trigger. Do not use tool if workpiece contact (safety element) or trigger sticks or binds.</li> </ul>	<ul style="list-style-type: none"> <li>Prüfen Sie täglich an dem von der Druckluft getrennten Gerät, ob sich der Auslöser und die Auslösesicherung frei bewegen lassen. Benutzen Sie das Gerät nicht, wenn der Auslöser oder die Auslösesicherung schwergängig ist.</li> </ul>	<ul style="list-style-type: none"> <li>Controleer dagelijks of de trekker en de veiligheid vrij bewegen terwijl het gereedschap ontkoppeld is. Gebruik het apparaat nooit als de trekker of de veiligheid vastzitten of klemmen.</li> </ul>
<ul style="list-style-type: none"> <li>Tarkista kone päivittäin sen ollessa irroitettuna paineil-maverkostosta varmistuaksesi, että koneen varmistin ja liipasin pääsevät liikkumaan esteittä. Älä käytä konetta jos varmistin tai liipaisin ovat juuttuneet kiinni tai ovat muuten viallisia.</li> </ul>	<ul style="list-style-type: none"> <li>Gjør en daglig inspeksjon mens redskapet er koblet fra luft, og se til at sikringen og avtrekkeren har fri bevegelse. Bruk ikke redskapet hvis sikringen eller avtrekkeren sitter fast eller henger seg opp.</li> </ul>	<ul style="list-style-type: none"> <li>Med verktøyet fråkopplat, kontrollera dagligen att avtryckaren och utlösings-säkringen kan röra sig fritt. Använd inte verktøget om avtryckaren eller utlösings-säkringen hänger upp sig eller har fastnat.</li> </ul>	<ul style="list-style-type: none"> <li>Med værktøjet frakoblet foretages dagligt eftersyn for at sikre fri bevægelse af sikringen og aftrækkeren. Brug ikke værktøjet, hvis sikringen eller aftrækkeren sidder fast eller binder.</li> </ul>
<ul style="list-style-type: none"> <li>L'outil étant séparé de l'alimentation en air, effectuez une inspection journalière pour assurer le libre mouvement du palpeur de sécurité et de la détente. N'utilisez pas l'outil si l'élément de contact (dispositif de sécurité) ou la détente colle ou se coince.</li> </ul>	<ul style="list-style-type: none"> <li>Con la herramienta desconectada, haga inspecciones diarias para asegurar el movimiento libre del seguro y del gatillo. No use la herramienta si el elemento de contacto de la pieza de trabajo (elemento de seguridad) o el gatillo se atoran.</li> </ul>	<ul style="list-style-type: none"> <li>Ad attrezzo scollegato, effettuate ispezioni quotidiane per verificare la libertà di movimento di sicura e grilletto. Non adoperate l'attrezzo se la sicura o il grilletto sono incollati o legati.</li> </ul>	
	<ul style="list-style-type: none"> <li>Squirt Senco pneumatic oil (5 to 10 drops) into the air inlet twice daily (depending on frequency of tool use). Other oils may damage O-rings and other tool parts.</li> </ul>	<ul style="list-style-type: none"> <li>Wenn keine Wartungseinheit vorhanden ist, spritzen Sie SENCO Pneumatic-Öl in die Luftzuführung des Gerätes; bei normaler Beanspruchung genügen zweimal täglich 5 bis 10 Tropfen.</li> </ul>	<ul style="list-style-type: none"> <li>Spruit twee keer per dag 5 à 10 druppels SENCO pneumatische olie in de luchttoevoer (dit hangt af van de frequentie van gebruik).</li> </ul>
<ul style="list-style-type: none"> <li>Tiputa SENCO-pneumaattista öljyä (5-10 tippaa) ilmanottoaukkoon kahdesti päivässä, laitteen käytön määrystä riippuen.</li> </ul>	<ul style="list-style-type: none"> <li>Tilfør SENCO Pnevmatisk Olju (5-10 dråper) inn i luftinntaket to ganger daglig (avhengig av bruksmengden).</li> </ul>	<ul style="list-style-type: none"> <li>Håll 1 till 10 droppar SENCO olja för luftverktyg in i verktøgets luftintag två gånger per dag. Antalet gånger per dag för detta beror på hur mycket verktøget används.</li> </ul>	<ul style="list-style-type: none"> <li>Sprøjt SENCO pneumatisk olie (5 til 10 dropper) i lufttilgangen to gange om dagen (afhængig af hvor hyppigt værktøjet bruges).</li> </ul>
<ul style="list-style-type: none"> <li>Avec une burette, placer 5 à 10 gouttes d'huile pneumatique dans l'arrivée d'air deux fois par jour (dépend de l'intensité de l'utilisation de l'appareil). D'autres huiles pourraient endommager les joints toriques et d'autres pièces de l'outil.</li> </ul>	<ul style="list-style-type: none"> <li>Aplique aceite neumático SENCO en la entrada de aire dos veces al día (dependiendo en la frecuencia de uso 5 A 10 Gotas). Otros aceites pueden dañar los anillos en "O" y otras piezas de la herramienta.</li> </ul>	<ul style="list-style-type: none"> <li>Spruzzate olio pneumatico SENCO (da 5 a 10 gocce) nella presa d'aria due volte al giorno (a seconda della frequenza d'uso dell'attrezzo).</li> </ul>	

	MAINTENANCE	WARTUNG	ONDERHOUD
HUOLTO	VEDLIKEHOLD	UNDERHÅLL	VEDLIGEHOLDELSE
ENTRETIEN	MANTENIMIENTO	MANUTENZIONE	
	<ul style="list-style-type: none"> <li>Wipe tool clean daily and inspect for wear. Use non-flammable cleaning solutions only if necessary.</li> <li><b>DO NOT SOAK.</b></li> <li><b>Caution:</b> Such solutions may damage O-rings and other tool parts.</li> </ul>	<ul style="list-style-type: none"> <li>Reinigen Sie das Gerät täglich und untersuchen Sie es auf Verschleiß. Keine brennbaren Reinigungsmittel verwenden.</li> <li><b>Gerät nicht eintauchen.</b></li> <li><b>Vorsicht:</b> Lösungsmittel können O-Ringe und andere Teile des Gerätes zerstören.</li> </ul>	<ul style="list-style-type: none"> <li>Maak het apparaat schoon en inspecteer op slijtage.</li> <li><b>Gebruik slechts niet-brandbare schoonmaakmiddelen.</b></li> <li>Dompel het apparaat nooit onder. Dergelijke vloeistoffen kunnen de O-ringen en andere onderdelen beschadigen.</li> </ul>
<ul style="list-style-type: none"> <li>Puhdista ja tarkista työkalu päivittäin. Älä käytä tulenarkoja aineita koneen puhdistamiseen. Älä liuota konetta puhdistusaineessa, koska se saattaa vahingoittaa tiivisteitä ja muita koneen osia.</li> <li><b>Älä Liuota.</b></li> <li><b>Varoitus:</b> Puhdistusliuokset saattavat vahingoittaa tiivisteitä ja muita työkalun osia.</li> </ul>	<ul style="list-style-type: none"> <li>Tørk av verktøyet daglig og se etter slitasje. Om nødvendig, bruk bare ikke-brennbart rensmiddel.</li> <li><b>Aldri Legg i Bløt.</b></li> <li><b>Advarsel:</b> Rensmiddel kan ødelegge O-ringene og andre deler.</li> </ul>	<ul style="list-style-type: none"> <li>Rengör verktyget dagligen och kontrollera slitage. Skulle det vara nödvändigt, använd endast icke eldfarliga rengöringsmedel.</li> <li><b>Nedsänk Inte Verktyget i Rengörings Vätska.</b></li> <li>OBS rengöringsmedel kan skada o-ringar och andra verktygs komponenter.</li> </ul>	<ul style="list-style-type: none"> <li>Aftør værktøjet dagligt og check for slid. Brug uantændelige rengøringsmidler, men kun hvis nødvendigt.</li> <li><b>Gennemblød Ikke.</b></li> <li><b>Forsigtigt!</b> Sådanne midler kan skade O-ringe og andre dele af værktøjet.</li> </ul>
<ul style="list-style-type: none"> <li>Nettoyez l'outil chaque jour à l'aide d'un chiffon et inspectez-le pour déceler une éventuelle usure. Utilisez uniquement des solvants non inflammables en cas de nécessité.</li> <li><b>NE LE FAITES PAS TREMPER!</b></li> <li><b>Attention:</b> De tels produits peuvent endommager les joints et autres pièces de l'appareil.</li> </ul>	<ul style="list-style-type: none"> <li>Solamente si es necesario use soluciones para limpieza no inflamables.</li> <li><b>NO LA REMOJE.</b></li> <li><b>Precaución:</b> Tales soluciones pueden dañar los empaques y otras partes de la herramienta.</li> </ul>	<ul style="list-style-type: none"> <li>Pulite l'attrezzo quotidianamente e fate ispezioni di verifica dell'usura delle parti. Usate soluzioni detergenti non infiammabili solo se necessario.</li> <li><b>Non Inzuppate L'attrezzo.</b></li> <li><b>Attenzione:</b> Tali soluzioni possono danneggiare anelli O-ring ed altri componenti.</li> </ul>	

	OPTIONS	OPTIONS	OPTIE
LISÄVARUSTE	OPSIJON	TILLVAL	EKSTRA TILBEHØR
OPTIONS	OPCIONES	OPZIONE	
 <p>HA0236EU Sequential Actuation</p>	<ul style="list-style-type: none"> <li><b>Sequential Actuation (Restrictive) trigger</b> – This mode of operation is helpful when you require precise fastener placement.</li> </ul>	<ul style="list-style-type: none"> <li><b>Auslöser mit Folgeauslösung (beschränkt)</b> – Dieser Betriebsmodus ist hilfreich, wenn Sie eine präzise Platzierung der Befestigungselemente erfordern.</li> </ul>	<ul style="list-style-type: none"> <li><b>Trekker die elke keer afzonderlijk moet worden geactiveerd (beperkt)</b> – Deze manier van werken is zinvol wanneer het aanbrengen van spijkers nauwgezet dient te gebeuren.</li> </ul>
<ul style="list-style-type: none"> <li><b>Naulaimessa on (rajoitettu) kertalaukaisuliipaisin</b> – Tämä käyttömenetelmä on hyödyllinen, kun kiinnittimet on ammuttava tarkasti.</li> </ul>	<ul style="list-style-type: none"> <li><b>Sekvensutløser (restriktiv)</b> – Denne driftsmodusen er hjulpsom det er behov for plassering av festemidlene med høy presisjon.</li> </ul>	<ul style="list-style-type: none"> <li><b>Enkelskottsläget (restrictive)</b> – Den här inställningen är att föredra när spikarna behöver drivas in med precision.</li> </ul>	<ul style="list-style-type: none"> <li><b>Sekventiel udløsning (restriktiv)</b> – Denne funktionsmåde foretrakkes, når du vil skærpe fastgørelsesplaceringens nøjagtighed.</li> </ul>
<ul style="list-style-type: none"> <li><b>Une détente séquentielle (restrictive)</b> – Ce mode d'utilisation est pratique lorsque vous voulez éjecter des attaches avec précision.</li> </ul>	<ul style="list-style-type: none"> <li><b>Gatillo de activación secuencial (restrictivo)</b> – Este método de operación es útil cuando desea hincar clavos con precisión.</li> </ul>	<ul style="list-style-type: none"> <li><b>Grilletto sequenziale (restrictivo)</b> – Questo approccio è utile quando si esidera precisione.</li> </ul>	

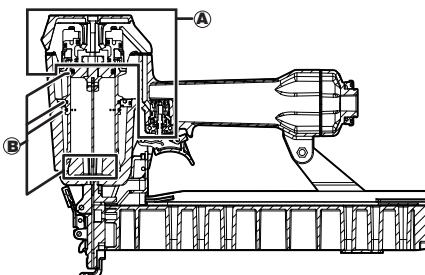
	TROUBLESHOOTING	FEHLERSUCHE	REPARATIE
VIAN ETSINTÄ	FEILSØKING	FELSÖKNING	FEJLFINDING
DÉPANNAGE	IDENTIFICACIÓN DE FALLAS	RICERCA E CORREZIONE GUASTI	
			
(A) = Parts Kit YK0783EU (B) = Parts Kit YK0784EU			
<b>1</b>	<b>SYMPTOM</b> <ul style="list-style-type: none"> <li>Air leak near top of tool / Sluggish operation</li> </ul> <b>SOLUTION</b> <ul style="list-style-type: none"> <li>Verify air supply / tighten screws or install Parts Kit (A)</li> </ul>	<b>SYMPTOME</b> <ul style="list-style-type: none"> <li>Gerät oben undicht. / Träge Funktion.</li> </ul> <b>BESEITIGUNG</b> <ul style="list-style-type: none"> <li>Schrauben gut anziehen, ggf. Gerät mit den Teilen aus dem mit (A) gekennzeichneten! Reparatursatz instandsetzen.</li> </ul>	<b>SYMPTOOM</b> <ul style="list-style-type: none"> <li>Luchtverlies aan de bovenkant van het apparaat. / Trage werking.</li> </ul> <b>OPLOSSING</b> <ul style="list-style-type: none"> <li>Bouten aandraaien of installeer onderdelen uit reparatieset (A)</li> </ul>
<b>KÄYTTÖHÄIRIÖ</b> <ul style="list-style-type: none"> <li>Ilmavuoto koneen yläosassa. /Hidas toiminta.</li> </ul> <b>KORJAUSTOIMENPITEET</b> <ul style="list-style-type: none"> <li>Kiristä ruuvit tai asenna varaosasarja (A) / Tarkista ilmantulo tai asenna varaosasarja (A).</li> </ul>	<b>SYMPTOM</b> <ul style="list-style-type: none"> <li>Luftlekkasje ved toppen av verktøyet. / Upreis funksjon.</li> </ul> <b>LØSNING</b> <ul style="list-style-type: none"> <li>Stram til skruene eller installer deler (A) (Dele-sett (A)). / Sjekk lufttilførsel eller installer deler (A) (Dele-sett (A)).</li> </ul>	<b>SYMPTOM</b> <ul style="list-style-type: none"> <li>Verktøyet lækker opptill. / Verktøyet fungerer trøgt.</li> </ul> <b>LØSNING</b> <ul style="list-style-type: none"> <li>Drag till skruvar eller installera reservdels-förpackning (A) /Kon-trollera lufttillførsel eller installera reservdels-förpackning (A).</li> </ul>	<b>SYMPTOM</b> <ul style="list-style-type: none"> <li>Luft siver ud i nærheden af værktøjets øverste del. / Fungerer trægt.</li> </ul> <b>LØSNING</b> <ul style="list-style-type: none"> <li>Spænd skruer eller installer reservevedelssæt (A) / Installer reservevedelssæt (A).</li> </ul>
<b>SYMPTÔME</b> <ul style="list-style-type: none"> <li>Fuite d'air près du sommet de l'outil / fonctionnement lent.</li> </ul> <b>SOLUTION</b> <ul style="list-style-type: none"> <li>Serrez les vis à fond / vérifiez l'alimentation en air ou remplacez les pièces portant la lettre (A).</li> </ul>	<b>SÍNTOMA</b> <ul style="list-style-type: none"> <li>El aire se escapa cerca de la parte superior de la herramienta / Operación lenta.</li> </ul> <b>SOLUCIÓN</b> <ul style="list-style-type: none"> <li>Apriete los tornillos / Verifique el suministro de aire o instale el Juego de Partes (A) (Parts Kit (A)).</li> </ul>	<b>SINTOMO</b> <ul style="list-style-type: none"> <li>Perdita d'aria nella parte superiore dell'attrezzo. / L'attrezzo funziona lentamente.</li> </ul> <b>SOLUZIONE</b> <ul style="list-style-type: none"> <li>Stringere le viti o installare il Kit di Componenti (A) / Verificare che arrivi l'aria o installare il Kit di Componenti (A).</li> </ul>	
<b>2</b>	<b>SYMPTOM</b> <ul style="list-style-type: none"> <li>Air leak near bottom of tool / Poor return.</li> </ul> <b>SOLUTION</b> <ul style="list-style-type: none"> <li>Clean tool / Tighten screws or install Parts Kit (B).</li> </ul>	<b>SYMPTOME</b> <ul style="list-style-type: none"> <li>Gerät unten undicht. / Schlechte TreiberRückführung.</li> </ul> <b>BESEITIGUNG</b> <ul style="list-style-type: none"> <li>Schrauben gut anziehen, ggf. Gerät mit den Teilen aus dem mit (B) gekennzeichneten</li> <li>Gerät reinigen, ggf. mit den Teilen aus dem mit (B) gekennzeichneten</li> <li>Reparatursatz instandsetzen.</li> </ul>	<b>SYMPTOOM</b> <ul style="list-style-type: none"> <li>Luchtverlies aan de onderkant van het apparaat. / Slagpen kent niet terug.</li> </ul> <b>OPLOSSING</b> <ul style="list-style-type: none"> <li>Bouten aandraaien of installeer onderdelen uit reparatieset (B) / Het apparaat reinigen of installeer onderdelen uit reparatieset (B).</li> </ul>
<b>KÄYTTÖHÄIRIÖ</b> <ul style="list-style-type: none"> <li>Ilmavuoto koneen alaosassa. / Heikko palautus.</li> </ul> <b>KORJAUSTOIMENPITEET</b> <ul style="list-style-type: none"> <li>Kiristä ruuvit tai asenna varaosasarja (B) / Puhdista kone tai asenna varaosasarja (B).</li> </ul>	<b>SYMPTOM</b> <ul style="list-style-type: none"> <li>Luftlekkasje i bunnen av verktøyet. / Dårlig retur.</li> </ul> <b>LØSNING</b> <ul style="list-style-type: none"> <li>Stram skruer eller installer deler (B) (Dele-sett (B)). / Rens verktøyet eller installer deler (B) (Dele-sett (B)).</li> </ul>	<b>SYMPTOM</b> <ul style="list-style-type: none"> <li>Verktøyet lækker nertill. / Långsam retur.</li> </ul> <b>LØSNING</b> <ul style="list-style-type: none"> <li>Drag till skruvar eller installera reservdels-förpackning (B) / Rengör verktøyet eller installera reservdels-förpackning (B).</li> </ul>	<b>SYMPTOM</b> <ul style="list-style-type: none"> <li>Luft siver ud i nærheden af værktøjets nederste del. / Dårlig returnering.</li> </ul> <b>LØSNING</b> <ul style="list-style-type: none"> <li>Spænd skruer eller installer reservevedelssæt (B) / Gør værktøjet rent eller installer reservevedelssæt (B).</li> </ul>
<b>SYMPTÔME</b> <ul style="list-style-type: none"> <li>Fuite d'air près de la base de l'outil / retour inadéquat.</li> </ul> <b>SOLUTION</b> <ul style="list-style-type: none"> <li>Serrez les vis à fond / nettoyez l'outil ou remplacez les pièces portant la lettre (B)</li> </ul>	<b>SÍNTOMA</b> <ul style="list-style-type: none"> <li>El aire se fuga cerca de la parte inferior de la herramienta / Mal retorno.</li> </ul> <b>SOLUCIÓN</b> <ul style="list-style-type: none"> <li>Apriete los tornillos / Limpié la herramienta o instale el Juego de Partes (B) (Parts Kit (B)).</li> </ul>	<b>SINTOMO</b> <ul style="list-style-type: none"> <li>Perdita d'aria nella parte inferiore dell'attrezzo. / Ritorno difettoso.</li> </ul> <b>SOLUZIONE</b> <ul style="list-style-type: none"> <li>Stringere le viti o installare il Kit di Componenti (B) / Pulire l'attrezzo o installare il Kit di Componenti (B).</li> </ul>	
<b>3</b>	<b>SYMPTOM</b> <ul style="list-style-type: none"> <li>Other problems.</li> </ul> <b>SOLUTION</b> <ul style="list-style-type: none"> <li>Contact SENCO.</li> </ul>	<b>SYMPTOME</b> <ul style="list-style-type: none"> <li>Sonstige Probleme.</li> </ul> <b>BESEITIGUNG</b> <ul style="list-style-type: none"> <li>Wenden Sie sich an Ihren SENCO-Händler.</li> </ul>	<b>SYMPTOOM</b> <ul style="list-style-type: none"> <li>Andere problemen.</li> </ul> <b>OPLOSSING</b> <ul style="list-style-type: none"> <li>Neem contact op met Uw SENCO vertegenwoordiger.</li> </ul>
<b>KÄYTTÖHÄIRIÖ</b> <ul style="list-style-type: none"> <li>Muut ongelmat.</li> </ul> <b>KORJAUSTOIMENPITEET</b> <ul style="list-style-type: none"> <li>Ota yhteys maahantuojaan.</li> </ul>	<b>SYMPTOM</b> <ul style="list-style-type: none"> <li>Andre problemer.</li> </ul> <b>LØSNING</b> <ul style="list-style-type: none"> <li>Kontakt SENCO.</li> </ul>	<b>SYMPTOM</b> <ul style="list-style-type: none"> <li>Andra problemer.</li> </ul> <b>LØSNING</b> <ul style="list-style-type: none"> <li>Tag kontakt med SENCO återförsäljare.</li> </ul>	<b>SYMPTOM</b> <ul style="list-style-type: none"> <li>Andre problemer.</li> </ul> <b>LØSNING</b> <ul style="list-style-type: none"> <li>Kontakt SENCO.</li> </ul>
<b>SYMPTÔME</b> <ul style="list-style-type: none"> <li>Autres problèmes.</li> </ul> <b>SOLUTION</b> <ul style="list-style-type: none"> <li>Prenez contact avec SENCO.</li> </ul>	<b>SÍNTOMA</b> <ul style="list-style-type: none"> <li>Otros problemas.</li> </ul> <b>SOLUCIÓN</b> <ul style="list-style-type: none"> <li>Póngase en contacto con SENCO.</li> </ul>	<b>SINTOMO</b> <ul style="list-style-type: none"> <li>Altri problemi.</li> </ul> <b>SOLUZIONE</b> <ul style="list-style-type: none"> <li>Contattare il vostro rappresentante SENCO.</li> </ul>	

	ACCESSORIES	ZUBEHÖR	ACCESSOIRES
LISÄTARVIKKEET	TILLEGGSUTSTYR	TILLBEHÖR	TILBEHØR
ACCESSOIRES	ACCESORIOS	ACCESSORI	
	<p>SENCO offers a full line of accessories for your SENCO tools, including:</p> <ul style="list-style-type: none"> <li>• Air Compressors</li> <li>• Hose</li> <li>• Couplers</li> <li>• Fittings</li> <li>• Safety Glasses</li> <li>• Pressure Gauges</li> <li>• Lubricants</li> <li>• Regulators</li> <li>• Filters</li> </ul> <p>For more information or a complete illustrated catalogue of SENCO accessories, ask your representative for #MK336.</p>	<p>SENCO bietet Ihnen ein komplettes Programm an Zubehör für Ihr SENCO Gerät:</p> <ul style="list-style-type: none"> <li>• Kompressoren</li> <li>• Anschlußelemente</li> <li>• Schmiermittel</li> <li>• Schläuche</li> <li>• Schutzbrillen</li> <li>• Reduzierventile</li> <li>• Kupplungen</li> <li>• Manometer</li> <li>• Filter</li> </ul> <p>Sollten Sie weitere Informationen wünschen, oder den kompletten, illustrierten Katalog haben wollen, wenden Sie sich an Ihren SENCO-Händler, der Ihnen unseren Katalog beschaffen wird.</p>	<p>SENCO biedt een volledig gamma van bijbehorende accessoires aan voor Uw SENCO apparaat, waaronder:</p> <ul style="list-style-type: none"> <li>• Luchtcompressoren</li> <li>• Luchtlangen</li> <li>• Koppelingen</li> <li>• Fittingen</li> <li>• Veiligheidsbrillen</li> <li>• Drukmeters</li> <li>• Smeermiddelen</li> <li>• Reduceerventielen</li> <li>• Filters</li> </ul> <p>Voor verdere inlichtingen of een volledige catalogus vraag Uw vertegenwoordiger.</p>
<p>SENCO tarjoaa täyden valikoiman lisätarvikkeita SENCO-konettasi varten:</p> <ul style="list-style-type: none"> <li>• Paineilmakompressoreita</li> <li>• Letkuja</li> <li>• Pikaliittimiä</li> <li>• Nippoja</li> <li>• Turvalaseja</li> <li>• Painemittareita</li> <li>• Voiteluöljyjä</li> <li>• Säätlöaitteita</li> <li>• Suodattimia</li> </ul> <p>Jos haluat lisätietoja tai täydellisen lisätarvikeluettelon, pyydä se maahantuojalta.</p>	<p>SENCO tilbyr en rekke tilleggsutstyr for Deres SENCO redskaper:</p> <ul style="list-style-type: none"> <li>• Kompressorer</li> <li>• Slanger</li> <li>• Koblinger</li> <li>• Nipler</li> <li>• Vernebriller</li> <li>• Trykkmålere (Manometer)</li> <li>• Smøremiddel</li> <li>• Regulatorer</li> <li>• Filter</li> </ul> <p>For mer informasjon eller for en fullstendig, illustrert katalog over SENCOS tilleggsutstyr, kontakt SENCOS salgsrepresentant og be om katalog nr. MK336.</p>	<p>SENCO erbjuder ett komplett program med tillbehör för SENCO verktyg såsom:</p> <ul style="list-style-type: none"> <li>• Luft kompressorer</li> <li>• Slangar</li> <li>• Kopplingar</li> <li>• Nipplar</li> <li>• Skydds glasögon</li> <li>• Manometrar</li> <li>• Smörjmedel</li> <li>• Tryck regulatorer</li> <li>• Filter</li> </ul> <p>För mera information eller om en komplett illustrerad katalog önskas för SENCO tillbehör, kontakta Er SENCO återförsäljare.</p>	<p>SENCO tilbyder et komplet udvalg af tilbehør til Deres SENCO værktøj inklusive:</p> <ul style="list-style-type: none"> <li>• Luftkompressorer</li> <li>• Slanger</li> <li>• Koblinger</li> <li>• Beslag</li> <li>• Sikkerhedsbriller</li> <li>• Manometer</li> <li>• Smøremidler</li> <li>• Regulatorer</li> <li>• Filtre</li> </ul> <p>For flere oplysninger: kontakt Deres SENCO repræsentant.</p>
<p>SENCO offre une gamme étendue d'accessoires pour vos outils SENCO y compris:</p> <ul style="list-style-type: none"> <li>• Compresseurs</li> <li>• Tuyauterie flexible</li> <li>• Raccords</li> <li>• Lunettes de sécurité</li> <li>• Manomètres</li> <li>• Lubrifiants</li> <li>• Régulateurs</li> <li>• Filtres</li> </ul> <p>Pour plus d'informations ou pour recevoir un catalogue détaillé des accessoires proposés par SENCO, prenez contact avec votre représentant SENCO (référence catalogue: #MK336).</p>	<p>SENCO ofrece una línea completa de Accesorios para sus herramientas SENCO, incluyendo:</p> <ul style="list-style-type: none"> <li>• Compresores de Aire</li> <li>• Manguera</li> <li>• Conectores Rápidos</li> <li>• Conectores</li> <li>• Anteojos De Seguridad</li> <li>• Manómetros</li> <li>• Lubricantes</li> <li>• Reguladores</li> <li>• Filtros</li> </ul> <p>Para mas informacion ó un pour recevoir un catalogo completo ilustrado de los Accesorios SENCO, pregunte a su representante pour el numero MK336.</p>	<p>La SENCO offre una linea completa di accessori per il vostro attrezzo SENCO, tra cui:</p> <ul style="list-style-type: none"> <li>• Compressori d'aria</li> <li>• Manicotto d'immissione aria</li> <li>• Raccordi</li> <li>• Adattatori</li> <li>• Manometri</li> <li>• Lubrificanti</li> <li>• Regulatori</li> <li>• Filtri</li> </ul> <p>Per ulteriori informazioni o per ricevere un catalogo illustrato completo di tutti gli accessori SENCO, richiedete al vostro rappresentante SENCO il numero MK336.</p>	

	FASTENER SPECIFICATIONS	SPEZIFIKATIONEN DER BEFESTIGUNGSMITTEL	SPIJKERSPECIFICATIES
KIINNITINTEN TEKNISET TIEDOT	SPESIFIKASJONER FOR FESTEMIDLER	SPECIFIKATIONER	FASTGØRERSPECIFIKATIONER
SPÉCIFICATIONS DES ATTACHES	ESPECIFICACIONES DEL CLAVO	SPECIFICAZIONI DEL CHiodO	

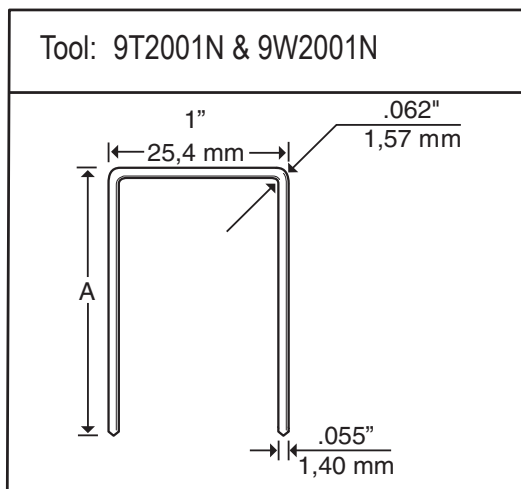

Tool	A	
	inches	mm
PS15XP	5/8	16
	3/4	20
	7/8	22
	1	25
	1-1/4	32
	1-1/2	38
PS20XP	1-3/4	45
	2	50

	<b>PS15XP</b>	<b>PS20XP</b>
<b>TECHNICAL SPECIFICATIONS</b>		
Minimum to maximum operating pressure	4,8–8,3 bar	4,8–8,3 bar
Air Consumption (60 cycles per minute)	90 liter	97 liter
Air Inlet	3/8 in. NPT	3/8 in NPT
Maximum Speed (cycles per second)	10	10
Weight	2,3 kg	2,4 kg
Fastener Capacity	160	160
Tool size: Height	225 mm	254 mm
Tool size: Length	387 mm	387 mm
Tool size: Width: Main Body	89 mm	89 mm
Operating Temperature Range	-18° to 49°C	-18° to 49°C
<b>TECHNISCHE SPEZIFIKATIONEN</b>		
Empfohlener Betriebsüberdruck	4,8–8,3 bar	4,8–8,3 bar
Luftverbrauch (bei 60 Zyklen pro Minute)	90 liter	97 liter
Druckluftanschluß	3/8 in. NPT	3/8 in NPT
Maximale Geschwindigkeit	10	10
Gewicht	2,3 kg	2,4 kg
Magazinvolumen	160	160
Gerätegröße/Höhe	225 mm	254 mm
Gerätegröße/Länge	387 mm	387 mm
Gerätegröße/Gehäusebreite	89 mm	89 mm
Betriebstemperaturbereich	-18° to 49°C	-18° to 49°C
<b>TECHNISCHE SPECIFICATIES</b>		
Minimale tot maximale werkdruk	4,8–8,3 bar	4,8–8,3 bar
Luchtverbruik (60 slagen per minuut)	90 liter	97 liter
Luchtaansluiting	3/8 in. NPT	3/8 in NPT
Maximale snelheid (slagen per sek.)	10	10
Gewicht	2,3 kg	2,4 kg
Magazijn capaciteit	160	160
Hoogte van apparaat	225 mm	254 mm
Lengte van apparaat	387 mm	387 mm
Breedte van apparaat	89 mm	89 mm
Bedrijfstemperatuurbereik	-18° to 49°C	-18° to 49°C
<b>TEKNISETDATA</b>		
Minimi ja maksimi käyttöpain	4,8–8,3 bar	4,8–8,3 bar
Ilman kulutus (60 laukausta minuutissa)	90 liter	97 liter
Ilman sisäänottoaukko	3/8 in. NPT	3/8 in NPT
Maksiminopeus (iskua sekunnissa)	10	10
Paino	2,3 kg	2,4 kg
Makasiinin maksiminaulamäärä	160	160
Koneen korkeus	225 mm	254 mm
Koneen pituus	387 mm	387 mm
Koneen leveys	89 mm	89 mm
Käyttölämpötila-alue	-18° to 49°C	-18° to 49°C
<b>TEKNISET TIEDOT</b>		
Minimum til maksimum operativt trykk	4,8–8,3 bar	4,8–8,3 bar
Luftforbruk (60 slag per minutt)	90 liter	97 liter
Luftinntak	3/8 in. NPT	3/8 in NPT
Maksimum hurtighet (slag per sekund)	10	10
Vekt	2,3 kg	2,4 kg
Magasin kapasidet	160	160
Verktøyets høyde	225 mm	254 mm
Verktøyets lengde	387 mm	387 mm
Verktøyets bredde	89 mm	89 mm
Driftstemperaturområde	-18° to 49°C	-18° to 49°C



	<b>PS15XP</b>	<b>PS20XP</b>
<b>TEKNISKA SPECIFICATIONER</b>		
Arbetsstryck Minimum - Maximum	4,8–8,3 bar	4,8–8,3 bar
Luftförbrukning (60 inslag per minut)	90 liter	97 liter
Luft intag -gänga	3/8 in. NPT	3/8 in NPT
Maximum antal inslag per sekund	10	10
Vikt	2,3 kg	2,4 kg
Magasin kapacitet	160	160
Verktygets höjd	225 mm	254 mm
Verktygets längd	387 mm	387 mm
Verktygets bredd	89 mm	89 mm
Driftstemperatur	-18° to 49°C	-18° to 49°C
<b>TEKNISKE SPECIFIKATIONER</b>		
Minimum til maksimum arbejdstryk	4,8–8,3 bar	4,8–8,3 bar
Luftforbrug (60 perioder per minut)	90 liter	97 liter
Luftdyse	3/8 in. NPT	3/8 in NPT
Maksimalhastighed (perioder per sekund)	10	10
Vægt	2,3 kg	2,4 kg
Stift kapacitet	160	160
Værktøjsstørrelse: Højde	225 mm	254 mm
Værktøjsstørrelse: Længde	387 mm	387 mm
Værktøjsstørrelse: Bredde/hoveddel	89 mm	89 mm
Driftstemperaturområde	-18° to 49°C	-18° to 49°C
<b>SPECIFICATIONS TECHNIQUES</b>		
Pression de travail min. et max.	4,8–8,3 bar	4,8–8,3 bar
Consommation d'air (60 cycles par minute)	90 liter	97 liter
Admission d'air	3/8 in. NPT	3/8 in NPT
Vitesse maximum (cycles par seconde)	10	10
Poids	2,3 kg	2,4 kg
Capacité de projectiles par magasin	160	160
Dimensions de l'outil: hauteur	225 mm	254 mm
Dimensions de l'outil: longueur	387 mm	387 mm
Dimensions de l'outil: largeur: corps de l'appareil)	89 mm	89 mm
Température de fonctionnement	-18° to 49°C	-18° to 49°C
<b>ESPECIFICACIONES TECNICAS</b>		
Presión de operación mínima y máxima	4,8–8,3 bar	4,8–8,3 bar
Consumo de aire (60 ciclos por minuto)	90 liter	97 liter
Entrada de aire	3/8 in. NPT	3/8 in NPT
Velocidad máxima (ciclos por segundo)	10	10
Peso	2,3 kg	2,4 kg
Capacidad de grapas por cargador	160	160
Tamaño de la herramienta: Altura	225 mm	254 mm
Tamaño de la herramienta: Longitud	387 mm	387 mm
Tamaño de la herramienta: Ancho (Cuerpo)	89 mm	89 mm
Rango de temperatura de funcionamiento	-18° to 49°C	-18° to 49°C
<b>SPECIFICHE TECHNICHE</b>		
Minima e Massima Pressione d'esercizio	4,8–8,3 bar	4,8–8,3 bar
Consumo d'aria (60 cicli al minuto)	90 liter	97 liter
Ingresso Aria	3/8 in. NPT	3/8 in NPT
Velocita' Massima (Cicli al secondo)	10	10
Peso	2,3 kg	2,4 kg
Capacita' del Caricatore	160	160
Dimensioni Attrezzo: Altezza	225 mm	254 mm
Dimensioni Attrezzo: Lunghezza	387 mm	387 mm
Dimensioni Attrezzo: Larghezza Corpo Principale	89 mm	89 mm
Gamma di temperatura di funzionamento	-18° to 49°C	-18° to 49°C

Noise Information	Angaben zur Geräusentwicklung	Informatie betreffende geluid
These noise characteristic values are in accordance with EN 12549	Die Angaben entsprechen den Anforderungen der EN 12549	Deze geluidswaarden zijn in overeenstemming met de norm EN 12549
<b>PS15XP/PS20XP</b>	<b>PS15XP/PS20XP</b>	<b>PS15XP/PS20XP</b>
LpA, 1s, 1m = 83 dB   87 dB	LpA, 1s, 1m = 83 dB   87 dB	LpA, 1s, 1m = 83 dB   87 dB
LwA = 90 dB   92 dB	LwA = 90 dB   92 dB	LwA = 90 dB   92 dB
LpA, 1s, = 96 dB   100 dB	LpA, 1s, = 96 dB   100 dB	LpA, 1s, = 96 dB   100 dB
LpC = < 130 dB	LpC = < 130 dB	LpC = < 130 dB
These values are tool-related characteristic values and do not represent noise developed at the point of use. Workplace design can also serve to reduce noise levels, for example placing workpiece on sound-damping supports.	Diese Werte sind gerätebezogene Kennwerte und geben nicht die Geräusentwicklung am Verwendungsort wieder. Durch entsprechende Arbeitsplatzgestaltung, z.B. Auflegen von Werkstücken auf schalldämpfende Unterlagen, lassen sich Geräuschpegel auch mindern.	Deze waarden zijn eigen aan het apparaat en zijn niet te vergelijken met het geluid dat optreedt bij gebruik van het apparaat. De inrichting van de werkplaats kan van belang zijn voor het verminderen van het geluid, b.v. een geluiddempende vloer.
Vibration Information	Angaben zur Vibration	Informatie betreffende trillingswaarden
These values are in accordance with EN 792-13: 2000	Die Angaben entsprechen den Anforderungen EN 792-13: 2000	Deze waarden zijn in overeenstemming met de norm EN 792-13: 2000
<b>PS15XP/PS20XP</b>	<b>PS15XP/PS20XP</b>	<b>PS15XP/PS20XP</b>
Vibration characteristic value (m/s <sup>2</sup> ) = 2.3   2.7 / K = 1.2   1.4	Vibration characteristic value (m/s <sup>2</sup> ) = 2.3   2.7 / K = 1.2   1.4	Specifieke trillingswaarde (m/s <sup>2</sup> ) = 2.3   2.7 / K = 1.2   1.4
These values are tool-related characteristic values and do not represent noise developed at the point of use. Workplace design can also serve to reduce noise levels, for example placing workpiece on sound-damping supports.	Der Wert ist ein gerätebezogener Kennwert und stellt nicht die Einwirkung auf das Hand-Arm-System bei der Anwendung des Gerätes dar.	Deze waarde is eigen aan het apparaat en staat los van de manier waarop de arm en hand geplaatst zijn bij gebruik van het apparaat.

Äänvoimakkuusarvot	Støyinformasjon	Ljud Data	Oplysninger angående støj
Arvot ovat EN 12549	Disse typer støybeskrivelser er i samsvar med EN 12549	Ljudstyrke nivåer presenterede i nedanstående tabell er enligt EN 12549	Disse støj-karakteristiske værdier er i overensstemmelse med EN 12549
<b>PS15XP/PS20XP</b>	<b>PS15XP/PS20XP</b>	<b>PS15XP/PS20XP</b>	<b>PS15XP/PS20XP</b>
LpA, 1s, 1m = 83 dB   87 dB	LpA, 1s, 1m = 83 dB   87 dB	LpA, 1s, 1m = 83 dB   87 dB	LpA, 1s, 1m = 83 dB   87 dB
LwA = 90 dB   92 dB	LwA = 90 dB   92 dB	LwA = 90 dB   92 dB	LwA = 90 dB   92 dB
LpA, 1s, = 96 dB   100 dB	LpA, 1s, = 96 dB   100 dB	LpA, 1s, = 96 dB   100 dB	LpA, 1s, = 96 dB   100 dB
LpC = < 130 dB	LpC = < 130 dB	LpC = < 130 dB	LpC = < 130 dB
Nämä ääniarvot ovat koneista tulevia ääniarvoja, eivätkä vastaa käytöskäytännöllä syntynyttä ääniä. Määrätyt arvot eivät ole suunnitellun työympäristön suunnittelun voi vähentää äänen voimakkuutta. Esim.: työkaluja voidaan asettaa ääntä vaimentavalle alustalle.	Disse verdiene beskriver verktøyet og representerer ikke den totale støy ved bruk. Arbeidsplassens utforming kan også bidra til å senke støynivået, f.eks. ved å sette lyd-dempende støtter under arbeidsmaterialelet.	Dessa nivåer är karakteristiska för verktyget men representerar inte det ljud som uppstår vid det ställe där verktyget används. Arbetsplatsens utforming kan reducera ljudnivåerna, till exempel genom att placera arbetsstycket på ljudabsorberande underlägg.	Disse værdier er værktøjsforbundne karakteristiske værdier og repræsenterer ikke støj udviklet på anvendelsespunktet. Konstruktion af arbejdslokalet kan også tjene til at nedsætte støjniveauet, til eksempel placering af arbejdsstykket på støjdæmpningsstøtter.
Tärinäarvot	Informasjon om vibrasjon	Vibrations Data	Oplysninger angående svingning
Nämä arvot ovat EN 792-13: 2000	Disse værdier er i samsvar med EN 792-13: 2000	Delta värde är i enlighet med EN 792-13: 2000	Disse værdier er i overensstemmelse med EN 792-13: 2000
<b>PS15XP/PS20XP</b>	<b>PS15XP/PS20XP</b>	<b>PS15XP/PS20XP</b>	<b>PS15XP/PS20XP</b>
Tärinä ominisarvo (m/s <sup>2</sup> ) = 2.3   2.7 / K = 1.2   1.4	Verdibeskrivelse av vibrasjon (m/s <sup>2</sup> ) = 2.3   2.7 / K = 1.2   1.4	Karakteristiskt vibrations värde (m/s <sup>2</sup> ) = 2.3   2.7 / K = 1.2   1.4	Svingnings karakteristisk værdi (m/s <sup>2</sup> ) = 2.3   2.7 / K = 1.2   1.4
Nämä tärinäarvot ovat koneista tulevia tärinäarvoja, eivätkä edusta tärinää, joka kohdistuu käyttäjän käteen tai käsivarteeseen.	Denne verdien er karakteristisk for verktøyet og representerer ikke effekten av hand-arm systemet når verktøyet er i bruk.	Delta värde är karakteristiskt för verktyget och representerar inte effekten av hand-arm systemet då verktyget används.	Svingningskarakteristisk værdi er en værktøjsforbundet karakteristisk værdi og repræsenterer ikke indflydelse på "hand-arm-systemet" når man bruger værktøjet.

Information sur le niveau de bruit	Información sobre el Ruido	Informazioni sulla Rumorosità
Les caractéristiques acoustiques sont conformes à la norme EN 12549	Estos valores característicos del ruido están de acuerdo con EN 12549	Questi valori caratteristici di rumorosità sono in accordo con EN 12549
<b>PS15XP/PS20XP</b>	<b>PS15XP/PS20XP</b>	<b>PS15XP/PS20XP</b>
LpA, 1s, 1m = 83 dB   87 dB	LpA, 1s, 1m = 83 dB   87 dB	LpA, 1s, 1m = 83 dB   87 dB
LwA = 90 dB   92 dB	LwA = 90 dB   92 dB	LwA = 90 dB   92 dB
LpA, 1s, = 96 dB   100 dB	LpA, 1s, = 96 dB   100 dB	LpA, 1s, = 96 dB   100 dB
LpC = < 130 dB	LpC = < 130 dB	LpC = < 130 dB
Ces valeurs sont caractéristiques de l'outil et ne représentent pas le niveau de bruit au poste de travail. L'environnement du travail peut servir à réduire le niveau de bruit, par exemple par l'utilisation de supports amortissant le bruit.	Estos valores son valores característicos relacionados con la herramienta y no representan ruidos desarrollados en el lugar de utilización. El diseño del lugar de trabajo puede también servir para reducir los niveles de ruido, por ejemplo, la colocación de la pieza en que se está trabajando sobre soportes amortiguadores de sonido.	Questi valori sono valori caratteristici propri dell'attrezzo e non rappresentano la rumorosità generata sul punto d'uso. Un adeguato progetto dell'area di lavoro può anche essere d'aiuto nel ridurre il livello di rumorosità, come ad esempio sistemare l'area di lavoro su supporti ad assorbimento acustico.
Information sur les vibrations	Información sobre la Vibración	Informazioni sulle Vibrazioni
Les caractéristiques vibratoires sont conformes à la norme EN 792-13: 2000	Estos valores están de acuerdo con EN 792-13: 2000	Questi valori sono in accordo con EN 792-13: 2000
<b>PS15XP/PS20XP</b>	<b>PS15XP/PS20XP</b>	<b>PS15XP/PS20XP</b>
Caractéristique vibratoire (m/s <sup>2</sup> ) = 2.3   2.7 / K = 1.2   1.4	Valor característico de la Vibración (m/s <sup>2</sup> ) = 2.3   2.7 / K = 1.2   1.4	Valore Caratteristico di Vibrazione (m/s <sup>2</sup> ) = 2.3   2.7 / K = 1.2   1.4
Cette valeur est caractéristique de l'outil et ne représente pas l'effet sur le bras ou poignet due à l'utilisation de l'outil.	Este valor es un valor característico relacionado con la herramienta y no representa la influencia al sistema de la mano y brazo al utilizar la herramienta.	Questo valore è un valore caratteristico proprio dell'attrezzo e non rappresenta l'influenza sul sistema mano-braccio durante l'uso dell'attrezzo.

DECLARATION OF CONFORMITY	KONFORMITÄTSEKTLÄRUNG	CONFORMITEITSVERKLARING
<p>We KYOCERA SENCO Industrial Tools, Inc. of 4270 Ivy Pointe Blvd. Cincinnati, Ohio 45245</p> <p>in accordance with the following directive(s): <b>Machine Directive 2006/42/EC</b></p> <p>declare under our sole responsibility that Model(s): <b>PS15XP/PS20XP</b></p> <p>is in conformity with the applicable essential health and safety requirements of the following documents: <b>2006/42/EC</b> <b>EN792-13:2000+A1:2008</b></p> <p>Signed by: Chris Klein Position: Director of Engineering Place of DOC: KYOCERA SENCO Industrial Tools 4270 Ivy Pointe Blvd. Cincinnati, Ohio 45245 On Date: October 10, 2018 Authorized Representative:  Name: Fred van Gerven Address: KYOCERA SENCO Netherlands B.V. Pascallaan 88 8218 NJ Lelystad</p>	<p>Wir KYOCERA SENCO Industrial Tools, Inc. von 4270 Ivy Pointe Blvd. Cincinnati, Ohio 45245</p> <p>in Übereinstimmung mit den folgenden Richtlinien: <b>Maschinenrichtlinie 2006/42/EG</b></p> <p>erklären in alleiniger Verantwortung, dass: Modell/Modelle: <b>PS15XP/PS20XP</b></p> <p>den geltenden Gesundheits- und Sicherheitsanforderungen entspricht, so wie sie in den folgenden Dokumenten festgehalten werden: <b>2006/42/EC</b> <b>EN792-13:2000+A1:2008</b></p> <p>Unterschieden von: Chris Klein Position: Director of Engineering Ort der Erklärung: KYOCERA SENCO Industrial Tools 4270 Ivy Pointe Blvd. Cincinnati, Ohio 45245 Ursprüngliche Herausgabe: 10. Oktober 2018 Autorisierter Repräsentant: (autorisiert, die technische Dokumentation Name: Fred van Gerven Adresse: KYOCERA SENCO Netherlands B.V. Pascallaan 88 8218 NJ Lelystad</p>	<p>Wij KYOCERA SENCO Industrial Tools, Inc. uit 4270 Ivy Pointe Blvd. Cincinnati, Ohio 45245</p> <p>in overeenstemming met de volgende richtlijn(en): <b>Machinerichtlijn 2006/42/EC</b></p> <p>verklaren onder onze eigen verantwoordelijkheid dat Model(len): <b>PS15XP/PS20XP</b></p> <p>in overeenstemming is met de toepasselijke essentiële gezondheids-en veiligheidsnormen van de volgende documenten: <b>2006/42/EC</b> <b>EN792-13:2000+A1:2008</b></p> <p>Ondertekend door: Chris Klein Functie: Engineeringdirecteur Locatie van doc.: KYOCERA SENCO Industrial Tools , 4270 Ivy Pointe Blvd. Cincinnati, Ohio 45245 Originele uitgave: 10 Oktober 2018 Geautoriseerde vertegenwoordiger: (gemaakt om het technisch dossier samen te Naam: Fred van Gerven Adres: KYOCERA SENCO Netherlands B.V. Pascallaan 88 8218 NJ Lelystad</p>

YHDENMUKAISUUSVAKUUTUS	ERKLÄRUNG OM SAMSVAR	FÖRSÄKRAN OM ÖVERENSSTÄMME	ÖVERENSSTÄMMESE DEKLARATIONEN
<p>Me KYOCERA SENCO Industrial Tools, osoitteesta 4270 Ivy Pointe Blvd. Cincinnati, Ohio 45245</p> <p>seuraavien direktivien mukaisesti: <b>Konedirektiivi 2006/42/EY</b></p> <p>julistamme y ksinomaisella vastuullamme, että: Malli(t): <b>PS15XP/PS20XP</b></p> <p>on seuraavien asiakirjojen sovelletuvin olennaisten työsuojeluvälineiden mukainen:  <b>2006/42/EC</b> <b>EN792-13:2000+A1:2008</b></p> <p>Allekirjoitus: Chris Klein Asema: Koneenrakennusjohtaja Antopaikka: KYOCERA SENCO Industrial Tools , 4270 Ivy Pointe Blvd. Cincinnati, Ohio 45245 Alkuperäisjulkaisu: 10 Lokakuu 2018 Valtuutettu edustaja: (jolla on teknisen tiedoston koontivaltuudet) Nimi: Fred van Gerven Osoite: KYOCERA SENCO Netherlands B.V. Pascallaan 88 8218 NJ Lelystad</p>	<p>Vi, KYOCERA SENCO Industrial Tools, med adresse 4270 Ivy Pointe Blvd. Cincinnati, Ohio 45245, USA,</p> <p>erklærer i henhold til følgende direktiv(er): <b>Maskindirektiv 2006/42/EF</b></p> <p>under vårt eneansvar at: Modell(er): <b>PS15XP/PS20XP</b></p> <p>er laget i henhold til gjeldende grunnleggende bestemmelser for helse og sikkerhet i følgende dokumenter: <b>2006/42/EC</b> <b>EN792-13:2000+A1:2008</b></p> <p>Underskrevet av: Chris Klein Stilling: teknisk sjef Dokumentets sted: KYOCERA SENCO Industrial 4270 Ivy Pointe Blvd. Cincinnati, Ohio 45245, USA Opprinnelig utstedt: 10 Oktober 2018 Autorisert representant: (godkjent for å sette sammen den tekniske Navn: Fred van Gerven Adresse: KYOCERA SENCO Netherlands B.V. Pascallaan 88 8218 NJ Lelystad</p>	<p>Vi, KYOCERA SENCO Industrial Tools, med adress 4270 Ivy Pointe Blvd. Cincinnati, Ohio 45245</p> <p>förklarar i enlighet med följande direktiv : <b>Machindirektiv 2006/42/EG</b></p> <p>och under vårt eget ansvar att: Modell(er): <b>PS15XP/PS20XP</b></p> <p>uppfyller gällande hälso- och säkerhetsföreskrifter angivna i följande document: <b>2006/42/EC</b> <b>EN792-13:2000+A1:2008</b></p> <p>Undertecknat av: Chris Klein Position: Director of Engineering Plats för konformitetsbekräftelsen: KYOCERA SENCO 4270 Ivy Pointe Blvd. Cincinnati, Ohio 45245 Originala utställt: 10 Oktober 2018 Auktoriserad representant: (auktorerad att sammanställa det tekniska Namn: Fred van Gerven Adress: KYOCERA SENCO Netherlands B.V. Pascallaan 88 8218 NJ Lelystad</p>	<p>Vi Senco Brands, Inc. på 4270 Ivy Pointe Blvd. Cincinnati, Ohio 45245, USA</p> <p>i överensstemmelse med följande direktiv(er): <b>Maskindirektiv 2006/42/EF</b></p> <p>erkänner under eget ansvar, at: Modell(er): <b>PS15XP/PS20XP</b></p> <p>er i överensstemmelse med de gjældende, obligatoriske sundheds- og sikkerhedskrav i følgende dokumenter:  <b>2006/42/EC</b> <b>EN792-13:2000+A1:2008</b></p> <p>Underskrivet af: Chris Klein Stilling: Teknisk direktør Stedet for DOC: KYOCERA SENCO Industrial Tools , 4270 Ivy Pointe Blvd. Cincinnati, Ohio 45245, USA Original udgave: 10 Oktober, 2018 Autoriseret repræsentant: (autoriseret til at udarbejde den tekniske fil) Navn: Fred van Gerven Adresse: KYOCERA SENCO Netherlands B.V. Pascallaan 88 8218 NJ Lelystad</p>

DECLARATION DE CONFORMITE	DECLARACION DE CONFORMIDAD	DICHIARAZIONE DI CONFORMITA
<p>Nous, Senco Brands, Inc., sis au 4270 Ivy Pointe Blvd. Cincinnati, Ohio 45245</p> <p>conformément à la (aux) directive(s) suivante(s) : <b>Machine Directive 2006/42/EC</b></p> <p>déclarons, en vertu de notre responsabilité Modèle(s) : <b>PS15XP/PS20XP</b></p> <p>est conforme aux exigences essentielles applicables en matière de santé et de sécurité, telles que stipulées dans les documents ci-dessous : <b>2006/42/EC</b> <b>EN792-13:2000+A1:2008</b></p> <p>Signé par : Chris Klein Poste : Directeur de l'ingénierie Lieu du document: KYOCERA SENCO Industrial 4270 Ivy Pointe Blvd. Cincinnati, Ohio 45245 Version initiale: 10 Octobre 2018 Représentant autorisé: (à compiler le fichier technique) Nom: Fred van Gerven Adresse: KYOCERA SENCO Netherlands B.V. Pascallaan 88 8218 NJ Lelystad</p>	<p>Nosotros, Senco Brands, Inc. dirección legal 4270 Ivy Pointe Blvd. Cincinnati, Ohio 45245</p> <p>y de acuerdo con la(s) directiva(s) siguiente(s): <b>Directiva 2006/42/EC sobre máquinas</b></p> <p>declaramos bajo nuestra entera responsabilidad Modelo(s): <b>PS15XP/PS20XP</b></p> <p>se ajusta a los requisitos esenciales de salud y seguridad establecidos en los documentos siguientes: <b>2006/42/EC</b> <b>EN792-13:2000+A1:2008</b></p> <p>Firmada por: Chris Klein Cargo: Director de Ingeniería Procedencia de los documentos: KYOCERA 4270 Ivy Pointe Blvd. Cincinnati, Ohio 45245 Emisión original: 10 de Octubre 2018 Representante autorizado: (autorizado a completar la ficha técnica) Nombre: Fred van Gerven Dirección: KYOCERA SENCO Netherlands B.V. Pascallaan 88 8218 NJ Lelystad</p>	<p>La società Senco Brands, Inc. indirizzo 4270 Ivy Pointe Blvd. Cincinnati, Ohio 45245</p> <p>conformemente alle seguenti direttive: <b>Direttiva macchine 2006/42/CE</b></p> <p>dichiara sotto la propria esclusiva responsabilità che: Modelli: <b>PS15XP/PS20XP</b></p> <p>è conforme ai requisiti essenziali di salute e sicurezza previsti dai seguenti documenti: <b>2006/42/EC</b> <b>EN792-13:2000+A1:2008</b></p> <p>Firmato: Chris Klein Posizione: Responsabile di progettazione Luogo di emissione: KYOCERA SENCO Industrial 4270 Ivy Pointe Blvd. Cincinnati, Ohio 45245 Edizione originale: 10 Ottobre 2018 Rappresentante autorizzato: (autorizzato alla compilazione del rapporto tecnico) Nome: Fred van Gerven Indirizzo: KYOCERA SENCO Netherlands B.V. Pascallaan 88 8218 NJ Lelystad</p>

## 1. Senco Professional End User Warranty Policy

Considering the following constraints Senco underwrites the reliability and the quality of its supplied authorised Senco branded products.

- 1.1 Senco warrants to the end user that the following products will be free from defects in construction, assembly and material for the warranty period specified below.

Product	Warranty period
Senco ® XP Series-Red Cap, pneumatic tools	Five years
Senco ® XP Series-Black Cap, pneumatic tools	Two years
Senco Pro Series, pneumatic tools	One year
Senco Semi-Pro Series, pneumatic tools	One year
Senco DuraSpin ® Series, electric and battery tools	One year
Senco Cordless battery tools	Two years
Senco batteries and chargers for tools	One year
Senco gas tools	Two years
Senco Reconditioned Products	One year
Senco other tools	One year
Senco Compressors	One year

- 1.2 The warranty period starts on the day the end user purchases the product and/or 1 year after the tool has been deleted from the product line, whichever date comes first.
- 1.3 To claim warranty the end user needs to send the defective products or their parts, including the serial number and the original and dated sales receipt or proof of purchase from the original retailer or dealer, freight prepaid to the original retailer or dealer.
- 1.4 Senco is not obliged to do any repairs or replacements on any products or their parts on site.
- 1.5 During the warranty period Senco or its distributors will repair or replace defective products or their parts, exclusively or mainly as a result of an imperfection in construction, assembly or material, at Senco's option and expense, subject to the constraints of this warranty policy.
- 1.6 The repair or replacement of products or their parts under warranty, does in no case lead to prolongation of the warranty period. For every replacement product or part, the remaining original warranty period of the replaced product or part is applicable.
- 1.7 Senco will become the owner of the products or parts that have been replaced by Senco or its distributors as a result of being compliant to Senco's warranty, without being obligated any compensation in this matter.
- 1.8 Excluded from the warranty are:
- normal wear and tear parts, for example rubber o-rings, seals, driver blades, piston stops, piston/driver assemblies, isolators, drive belts, air filters and fuel systems, bits;
  - any imperfection that is a result of or has evolved from the fact that there has not been used clean, dry regulated compressed air and/or the air pressure applied has exceeded the maximum indicated on the tool casting (pneumatic tools);
  - any imperfection that is a result of or has evolved from normal wear, misapplication, abuse/misuse, improper modifications or storage, shipping/transport, accidents, neglect, operation at other than recommended speeds or voltage (electric units only);
  - any imperfection that is a result of or has evolved from explosions, fires and natural disasters, like hurricanes, floods and earthquakes;
  - Any imperfection that is a result of or has evolved from not following operating instructions, specifications and / or maintenance schedules. Read the Operator Manual for use, specifications and maintenance instructions;
  - Any imperfection that is caused by repairs, modifications to the product or attempts to do so by the end user or any third party;
  - Labour charges or loss or damage resulting from improper operation, maintenance or repairs are not covered by this warranty
  - Any warranty claims that have been received after the warranty period, as specified in this end user warranty, has expired.
- 1.9 Additional costs like shipping/transport, special packaging requirements and costs of travel and accommodation, are at the end users expense.
- 1.10 If a complaint is unfounded, all costs incurred thereby, including handling, inspection, shipping and administrative costs on the side of Senco or its distributors, will be charged to the end user.
- 1.11 After expiration of the warranty period, all costs for repair or replacement, including handling, inspection, shipping and administrative costs will be charged to the end user.
- 1.12 Notwithstanding legal limitation periods, the limitation of all claims and appeals against Senco and third parties involved by Senco for the implementation of the agreement is one year.
- 1.13 If Senco fails to meet this agreement, it will not discharge the end user from the obligations arising under this or any other contract.
- 1.14 When the warranty terms can not be met, due to for example import or export prohibitions, strikes or other unforeseen circumstances, the warranty period will be extended accordingly.
- 1.15 Senco's liability is limited to the warranty. Senco is not liable for damage caused by the functioning or non-functioning of the products as delivered, repaired or modified by Senco or its distributors, including but not limited to, production losses, profit losses, reduced working range, commercial losses or consequential damages or indirect damages whatsoever.