

## Fine Wire Stapler

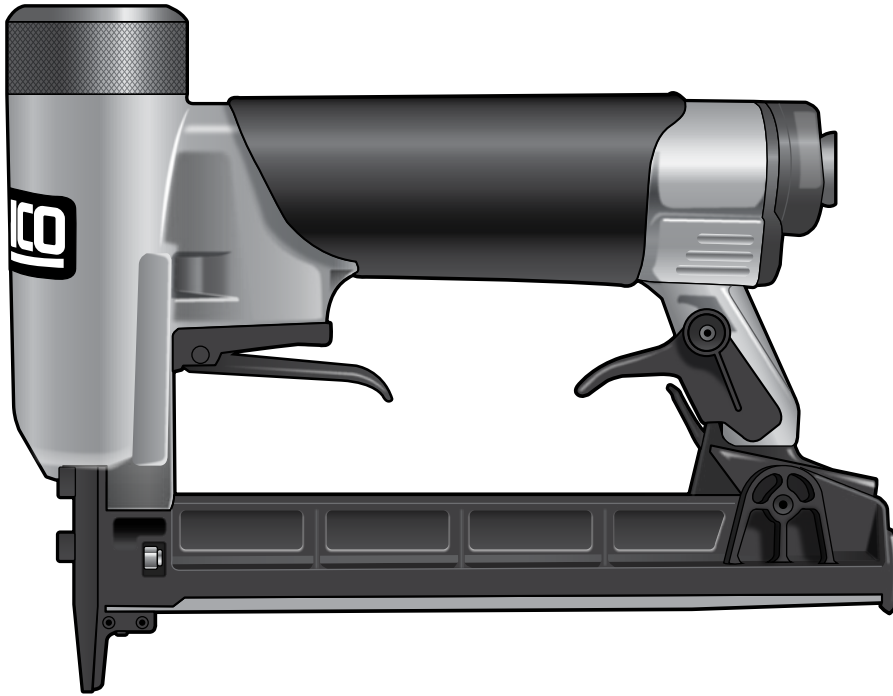

### Operating Instructions (Original Instructions)

### Betriebsanleitung

(Übersetzung der Ursprünglichen Anweisungen)

### Gebruiksaanwijzing

(Vertaling van de Oorspronkelijke Gebruiksaanwijzing)

### Käyttöohjeet

(Alkuperäisten Ohjeiden Käännös)

### Bruksvisning

(Oversettelse av de Originale Instruksjonene)

### Bruksvisning

(Översättning av de Ursprungliga Undervisningarna)

### Brugsanvisning

(Oversættelse af de Originale Instruktions)

### Mode d'Emploi

(Traduction des Instructions Originales)

### Instrucciones de Empleo

(La Traducción de las Instrucciones Originales)

### Istruzione per l'Uso

(Traduzione delle Istruzioni Originali)

# SENCO®

	<b>English</b>	<b>Deutsch</b>	<b>Nederlands</b>
<b>Suomi</b>	<b>Norsk</b>	<b>Svenska</b>	<b>Dansk</b>
<b>Français</b>	<b>Español</b>	<b>Italiano</b>	

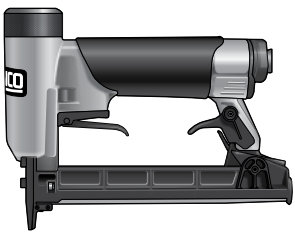

TABLE OF CONTENTS	INHALTSVERZEICHNIS	INHOUD
Employer's Responsibilities.....3	Verantwortung Des Arbeitgebers.....3	Verantwoordelijkheid Van De Werkgever .....3
General Description.....3	Allgemeine Beschreibung.....3	Algemene Beschrijving .....3
Safety Warnings .....4	Sicherheitshinweise.....4	Veiligheidsvoorschriften.....4
Tool Use.....13	Bedienungsanleitung.....13	Gebbruiksaanwijzing .....13
Maintenance.....18	Wartung.....18	Onderhoud.....18
Troubleshooting.....20	Fehlersuche.....20	Reparatie .....20
Technical Specifications .....22	Technische Daten.....22	Technische Specificaties .....22
Fastener Specifications .....23	Spezifikationen der Befestigungsmittel.....23	Spijkerspecificaties.....23
Accessories .....24	Zubehör.....24	Accessoires .....24
Noise Information.....26	Angaben zur Geräuschentwicklung.....26	Informatie betreffende geluid.....26
Declaration Of Conformity.....27	Konformitätserklärung.....27	Conformiteitsverklaring.....27
Limited Warranty.....28	Begrenzte Garantie.....28	Beperkte Garantie .....28



SISÄLLYSLUETTELO	INNHOLDSFORTEGNELSE	INNEHÅLLSFÖRTECKNING	INDHOLDSFORTEGNELSE
Työnantajan Vastuut.....3	Arbejdsgivers Ansvar.....3	Arbetsgivaransvar.....3	Arbejdsgiverens Ansvar.....3
Yleinen Kuvaus.....3	Generell Beskrivelse.....3	Allman Bekskrivning.....3	Generel Bekskrivelse.....3
Turvaohjeet.....4	Sikkerhedsregler.....4	Säkerhets Föreskrifter.....4	Sikkerhedsadvarsler.....4
Työkalun käyttö.....13	Bruksanvisning.....13	Användning av Verkytet.....13	Brug af værktøjet.....13
Huolto.....18	Vedlikehold.....18	Underhåll.....18	Vedligeholdelse.....18
Vian etsintä.....20	Feilsøking.....20	Felsökning.....20	Fejlfinding.....20
Tekniset Tiedot.....22	Tekniske Data.....22	Verktygs Data.....22	Tekniske Specificationer.....22
Kiinnittinten tekniset tiedot.....23	Spesifikasjoner for festemidler.....23	Specifikationer.....23	Fastgørespecificationer.....23
Lisätarvikkeet.....24	Tilleggsutstyr.....24	Tillbehör.....24	Tilbehør.....24
Äänenvoimakkuusarvot.....26	Støyinformasjon.....26	Ljud Data.....26	Oplysninger angående støj.....26
Yhdenmukaisuusvakuutus.....27	Erklæring Om Samsvar.....27	Försäkrän Om Överensstämmelse.....27	Overensstemmelses Deklarationen.....27
Rajoitettu Takuu.....28	Begrenset Garanti.....28	Begränsad Garanti.....28	Begrænset Garanti.....28

TABLE DES MATIERES	TABLA DES MATERIAS	INDICE
Responsabilités De L'employeur.....3	Responsabilidades Del Empleador.....3	Responsabilità Del Datore Di Lavoro.....3
Description Generale.....3	Descripcion General.....3	Descrizione Generale.....3
Consignes de Sécurité.....4	Avios de Seguridad.....4	Avvertenze di Sicurezza.....4
Utilisation de l'outil.....13	Uso de la Herramienta.....13	Uso dell'utensile.....13
Entretien.....18	Mantenimiento.....18	Manutenzione.....18
Dépannage.....20	Identificación de Fallas.....20	Ricerca e Correzione Guasti.....20
Specifications Techniques.....22	Especificaciones Tecnicas.....22	Specifiche Tecniche.....22
Spécifications Des Attaches.....23	Especificaciones del clavo.....23	Specificazioni del chiodo.....23
Accessoires.....24	Accesorios.....24	Accessori.....24
Information sur le niveau de bruit.....26	Información sobre el Ruido.....26	Informazioni sulla Rumorosità.....26
Déclaration De Conformité.....27	Declaración De Conformidad.....27	Dichiarazione Di Conformità.....27
Garantie Limitée.....28	Garantía Limitada.....28	Garanzia Limitata.....28

	EMPLOYER'S RESPONSIBILITIES	VERANTWOORTUNG DES ARBEITGEBERS	VERANTWOORDELIJKHEID VAN DE WERKGEVER
TYÖNANTAJAN VASTUUT	ARBEIDSGIVERS ANSVAR	ARBETSGIVARANSVAR	ARBEJDSGIVERENS ANSVAR
RESPONSABILITÉS DE L'EMPLOYEUR	RESPONSABILIDADES DEL EMPLEADOR	RESPONSABILITÀ DEL DATORE DI LAVORO	
	It is the employer's responsibility to assure this manual is read and understood by all personnel assigned to use the tool. Keep this manual available for future reference.	Es obliegt der Verantwortung des Arbeitgebers, sicherzustellen, dass jeder Mitarbeiter, der zur Verwendung dieses Werkzeugs beauftragt wurde, dieses Handbuch gelesen und verstanden hat. Halten Sie dieses Handbuch für zukünftige Einsichtnahme bereit.	De werkgever moet ervoor zorgen dat alle werknemers die het gereedschap gebruiken deze handleiding lezen en begrijpen. Bewaar deze handleiding om ze later te kunnen raadplegen.
On työnantajan velvollisuus varmistaa, että työkalun käyttäjät lukevat ja ymmärtävät tämän käyttöohjeen. Säilytä käyttöohje myöhempää käyttöä varten.	Det er arbeidsgivers ansvar å forsikre seg om at denne veiledning blir lest og forstått av alle som har i oppdrag å arbeide med dette verktøy. Behold derfor denne bruksanvisning for framtidig bruk.	Det åligger arbeidsgivaren att se till att all personal som anvisas att använda detta verktyg läser och förstår denna handbok. Ha denna handbok tillgänglig för framtida referens.	Det er arbeidsgiverens ansvar at sikre at denne vejledning læses og forstås af alle medarbejdere, der er udepeget til betjening af dette værktøj. Denne vejledning bør holdes tilgængelig til fremtidige opslag.
Il est de la responsabilité de l'employeur d'assurer que ce manuel soit lu et assimilé par tout le personnel assigné à l'utilisation de cet outil. Garder ce manuel disponible comme référence future.	Es responsabilidad del empleador asegurar que todo el personal asignado al uso de la herramienta sea leído y comprenda este manual. Conserve este manual disponible para consultas en el futuro.	Il datore di lavoro è tenuto a garantire che il presente manuale venga letto e compreso da tutto il personale addetto all'uso dell'utensile. Tenere il manuale a disposizione per eventuale futura consultazione.	

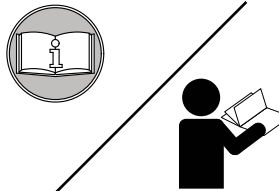
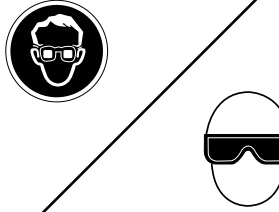
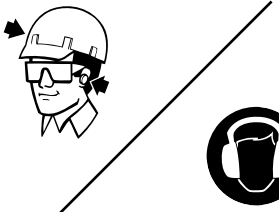
	GENERAL DESCRIPTION	ALLGEMEINE BESCHREIBUNG	ALGEMENE BESCHRIJVING
YLEINEN KUVAUSE	GENERELL BESKRIVELSE	ALLMAN BEKSKRIVNING	GENEREL BEKSKRIVELSE
DESCRIPTION GENERALE	DESCRIPCION GENERAL	DESCRIZIONE GENERALE	
	Hand-held power fastener driving tool consisting of a pneumatic power unit, guide body and magazine in which energy is applied in a linear movement to a loaded fastener for the purpose of driving the fastener into defined materials.	Handsetzgerät, bestehend aus einer pneumatischen Antriebseinheit, der Führungskörper und Magazin, in dem Energie in eine lineare Bewegung in eine Ladeverschlus für den Antrieb des Befestigungselements in definierten Materialien aufgebracht.	Handdoorslijpmachines bevestigingsmiddel aandrijf gereedschap bestaande uit een pneumatische eenheid, geleidingslichaam en blad waarin energie wordt toegepast in een lineaire beweging om een geladen bevestigingsmiddel voor het doel van het besturen van het bevestigingsmiddel in gedefinieerde materialen.
Käsikatkaisukoneille kiinnittimen koostuu pneumaattinen voimanlähde, ohjatta elimen ja lehden, jossa energiaa sovelletaan lineaarisen liikkeen ladattu kiinnitin varten ajo kiinnittimen määritellyt materiaalit.	Håndstrømfestekjøreverktøyet består av en pneumatisk kraftenhet, lede legeme og magasinet i hvilken energi påføres i en lineær bevegelse til en lastet festeinnretningen i den hensikt å drive festeanordningen inn i definerte materialer.	Handhållna motordrivna fästelementdrivande verktyg som består av en pneumatisk kraftenhet, styrkroppen och magasin i vilket energi appliceras i en linjär rörelse till en belastad fästordning för att driva fästorganet in i definierade material.	Håndbåret inddrivningsfrekvens værktøj, der består af en pneumatisk motor, vejlede krop og magasin, hvor energi anvendes i en lineær bevægelse til en læsset lukning til det formål at føre lukkemekanismen i bestemte materialer.
Fermeture à main motorisé outil d'entraînement constitué d'une unité d'alimentation pneumatique, et guider les corps magazine dans lequel l'énergie est appliquée en un mouvement linéaire d'un élément de fixation chargé en vue de l'entraînement du dispositif de fixation dans les matériaux définis.	Sujetador eléctricas de mano herramienta de manejo compuesto por una unidad de potencia neumática, cuerpo y revista en la que se aplica la energía en un movimiento lineal a un cierre de carga para el propósito de conducir el elemento de fijación en materiales definidos guiar.	Strumento di guida di fissaggio potenza portatili costituito da un'unità di alimentazione pneumatica, guidare il corpo e rivista in cui l'energia viene applicato in un movimento lineare di un dispositivo di fissaggio caricato a scopo di guidare il dispositivo di fissaggio in materiali definiti.	

	SAFETY WARNINGS	SICHERHEITSHINWEISE	VEILIGHEIDSVOORSCHRIFTEN
TURVAOHJEET	SIKKERHETSREGLER	SÄKERHETS FÖRESKRIFTER	SIKKERHEDSADVARSLER
CONSIGNES DE SÉCURITÉ	AVIOS DE SEGURIDAD	AVVERTENZE DI SICUREZZA	
	<ul style="list-style-type: none"> <li>Read and understand these warnings to prevent injuries to yourself and bystanders. Refer to tool use, maintenance and troubleshooting sections for additional information.</li> </ul>	<ul style="list-style-type: none"> <li>Lesen Sie bitte vor Inbetriebnahme des Gerätes die Sicherheitshinweise, um Unfälle und Verletzungen zu vermeiden. Beachten Sie die Hinweise für den Gerätegebrauch; die Wartung und Fehlersuche.</li> </ul>	<ul style="list-style-type: none"> <li>Lees en begrijp deze veiligheidsvoorschriften om letsel aan uzelf en omstanders te voorkomen. Raadpleeg de instructies betreffende de gebruiksaanwijzingen, onderhoud en reparatie voor verdere informatie.</li> </ul>
<ul style="list-style-type: none"> <li>Lue nämä turvaohjeet niin että ymmärrät ne välttääksesi vahinkoja tapahtumasta itsellesi ja muille. Lisätietoja saat työkalun käyttö-, huolto- ja vian etsintäohjeista.</li> </ul>	<ul style="list-style-type: none"> <li>Les og forstå disse reglene for å unngå skade på andre eller deg selv. For ytterligere informasjon, se avsnitt for bruk, vedlikehold og feilsøking.</li> </ul>	<ul style="list-style-type: none"> <li>Läs dessa föreskrifter för att förhindra skador på dig själv och andra. För ytterligare information se anvisningar beträffande användning, underhåll och felsökning av verktyg.</li> </ul>	<ul style="list-style-type: none"> <li>Læs og forstå disse advarsler for at undgå at De eller eventuelle andre tilstedeværende kommer til skade. Der henvises til afsnittene Brug af værktøj, Vedligeholdelse og Fejlfinding for yderligere oplysninger.</li> </ul>
<ul style="list-style-type: none"> <li>Lisez et reprenez ces consignes pour éviter des blessures à vous-même ou à toute autre personne se trouvant sur les lieux. Pour un complément d'information reportez-vous aux sections sur l'utilisation de l'outil, son entretien et son dépannage.</li> </ul>	<ul style="list-style-type: none"> <li>Lea estos avisos y comprendalos para evitar las lesiones en usted mismo y en los que le rodean. Refiérase a las secciones sobre el uso de la herramienta, el mantenimiento y la identificación de fallos, para más información.</li> </ul>	<ul style="list-style-type: none"> <li>Leggete queste avvertenze per prevenire lesioni personali a voi e a terzi. Per ulteriori informazioni vi rimandiamo ai capitoli relativi all'uso dell'attrezzo, alla manutenzione e alla ricerca e correzione guasti.</li> </ul>	
	<ul style="list-style-type: none"> <li>To prevent eye injuries, always wear OSHA required "Z87" safety glasses with permanently attached rigid, hard plastic side shields. These safety glasses must have "Z87" printed or stamped on them. Be sure everyone in your work area is wearing the same type of safety glasses.</li> </ul>	<ul style="list-style-type: none"> <li>Um Augenverletzungen zu vermeiden, müssen bei der Benutzung dieses Gerätes Schutzbrillen getragen werden. Stellen Sie sicher, daß auch alle anderen Personen, die sich in der Nähe Ihres Arbeitsplatzes befinden, geeigneten Augenschutz tragen.</li> </ul>	<ul style="list-style-type: none"> <li>Bij het gebruik van dit apparaat dient een veiligheidsbril gedragen te worden om oogletsel te voorkomen. Verzekert U er zich van dat alle mensen in uw omgeving een gelijkwaardige oogbescherming dragen.</li> </ul>
<ul style="list-style-type: none"> <li>Välttääksesi silmävauriot käytä aina hyväksytyjä turvalaseja, joissa on pysyvät kovamuoviset sivusuojukset. Huolehdi siitä, että työskentelyalueella jokainen käyttää turvalaseja.</li> </ul>	<ul style="list-style-type: none"> <li>For å unngå øyeskader, bruk alltid vernebriller med sidebeskyttelse. Dette gjelder også for andre som arbeider i nærheten.</li> </ul>	<ul style="list-style-type: none"> <li>För förebyggande av ögonskador skall skyddsglasögon med permanent fastsatta sidoskydd användas vid bruk av dessa maskiner. Förvissa er om att personer i nærheten av er arbeidsplats bär samma typ av skyddsglasögon.</li> </ul>	<ul style="list-style-type: none"> <li>For at undgå øjenskader: Gå altid med sikkerhedsbriller med fæstnet stativ og hård plast sideværn. Sørg for, at alle i arbejdsområdet bærer samme type sikkerhedsbriller.</li> </ul>
<ul style="list-style-type: none"> <li>Afin de protéger vos yeux contre les blessures, portez toujours des lunettes de sécurité OSHA "Z87" avec caches latéraux en plastique rigide. La mention "Z87" doit être imprimée ou poinçonnée sur ces lunettes de sécurité. Assurez-vous que toute personne se trouvant près du secteur de travail porte des lunettes de sûreté.</li> </ul>	<ul style="list-style-type: none"> <li>Para prevenir lesiones en los ojos, use siempre los anteojos de seguridad "Z87" requeridos por OSHA con escudos laterales rígidos de plástico duro y adheridos permanentemente. Estos anteojos de seguridad deben tener "Z87" marcado o impreso en ellos. Asegúrese que toda persona dentro de su área de trabajo use el mismo tipo de anteojos.</li> </ul>	<ul style="list-style-type: none"> <li>Al fine di prevenire lesioni agli occhi, portate sempre occhiali protettivi omologati secondo le norme di sicurezza vigenti con schermi laterali rigidi in plastica dura permanentemente montati. Tali occhiali protettivi devono recare, scritta o stampigliata, la denominazione "Z87". Assicuratevi che tutto il personale nella vostra area di lavoro usi lo stesso tipo di occhiali di protezione.</li> </ul>	
	<ul style="list-style-type: none"> <li>Always wear other personal protective equipment such as hearing protection and hard hat.</li> </ul>	<ul style="list-style-type: none"> <li>Tragen Sie immer die für Ihren Arbeitsplatz vorgeschriebenen persönlichen Körperschutzmittel wie Schutzhelm, Gehörschutz.</li> </ul>	<ul style="list-style-type: none"> <li>Draag steeds de andere vereiste veiligheidskledij zoals werkhelm en oordoppen.</li> </ul>
<ul style="list-style-type: none"> <li>Käytä aina myös muita turvarusteita kuten kuulosuojaimia, suojakypärää jne.</li> </ul>	<ul style="list-style-type: none"> <li>Bruk alltid annet verneutstyr, som f.eks. hørselsvern og hjelm.</li> </ul>	<ul style="list-style-type: none"> <li>Bär alltid också annan skyddsutrustning såsom hörselskydd och skyddshjälm.</li> </ul>	<ul style="list-style-type: none"> <li>Bær altid andet påkrævet beskyttelsesudstyr, f.eks. høreværn og beskyttelseshjelm.</li> </ul>
<ul style="list-style-type: none"> <li>Portez toujours tout autre équipement de protection comme par exemple des protecteurs d'oreille et un casque de métal.</li> </ul>	<ul style="list-style-type: none"> <li>Siempre use otro equipo de protección personal tal como protección del oído y casco.</li> </ul>	<ul style="list-style-type: none"> <li>Usate sempre altri articoli di protezione, come cuffie anti-rumore ed elmetto.</li> </ul>	

	SAFETY WARNINGS	SICHERHEITSHINWEISE	VEILIGHEIDSVOORSCHRIFTEN
TURVAOHJEET	SIKKERHETSREGLER	SÄKERHETS FÖRESKRIFTER	SIKKERHEDSADVARSLER
CONSIGNES DE SÉCURITÉ	AVIOS DE SEGURIDAD	AVVERTENZE DI SICUREZZA	
	<ul style="list-style-type: none"> <li>Stay alert, watch what you are doing, and use common sense when operating a power tool. Do not use tool while tired or under the influence of drugs, alcohol, or medication. A moment of inattention while operating power tools may result in serious personal injury.</li> </ul>	<ul style="list-style-type: none"> <li>Bei Arbeiten mit einem Elektrowerkzeug aufmerksam sein, auf den Arbeitsvorgang achten und den gesunden Menschenverstand verwenden. Das Werkzeug nicht bei Müdigkeit bzw. unter dem Einfluss von Drogen, Alkohol oder Medikamenten verwenden. Ein kurzer Moment der Unachtsamkeit beim Betrieb von Elektrowerkzeugen kann zu schweren Verletzungen führen.</li> </ul>	<ul style="list-style-type: none"> <li>Let altijd op, kijk wat u doet en gebruik uw gezond verstand wanneer u met elektrisch gereedschap werkt. Gebruik het gereedschap niet als u moe bent, of onder de invloed van drugs, alcohol of medicijnen. Een ogenblik van onoplettendheid tijdens het gebruik van elektrisch gereedschap kan ernstige persoonlijke verwondingen veroorzaken.</li> </ul>
<ul style="list-style-type: none"> <li>Ole valpas, tarkkaile mitä teet ja käytä tervettä järjeä sähkötyökalua käytettäessä. Älä käytä työkalua, jos olet väsynyt tai huumeiden, alkoholin tai lääkkeiden vaikutuksen alainen. Jos kiinnität huomion vain hetkeksi johonkin muuhun kuin työkaluun, voit aiheuttaa vakavan henkiövamman.</li> </ul>	<ul style="list-style-type: none"> <li>Vær oppmerksom og forsiktig med det du gjør, og bruk sunn fornuft når du bruker et elektrisk verktøy. Ikke bruk verktøyet når du er trøtt eller påvirket av narkotika, alkohol eller medisiner. Ett uoppmerksomt øyeblikk når du bruker elektriske verktøy, kan føre til alvorlige personskader.</li> </ul>	<ul style="list-style-type: none"> <li>Var på alerten, ge akt på vad du håller på med och använd sunt förnuft när du använder elverktøyet. Använd inte verktøyet när du är trött eller påverkad av narkotika, alkohol eller medicin. Ett ögonblicks uoppmärksamhet när du använder elverktøy kan resultera i allvarlig personskada.</li> </ul>	<ul style="list-style-type: none"> <li>Vær agtpågivende, se efter hvad De gør og brug almindelig sund fornuft, når De betjener elektrisk værktøj. Brug ikke værktøjet, når De er træt eller under indflydelse af lægemidler, alkohol eller medicin. Et øjeblikks uopmærksomhed når De betjener elektrisk værktøj kan resultere i alvorlig personskade.</li> </ul>
<ul style="list-style-type: none"> <li>Soyez en bonne condition physique, soyez attentif à ce que vous faites et faites preuve de bon sens lorsque vous utilisez un outillage électrique. N'utilisez pas votre outil si vous êtes fatigué ou sous l'influence de drogues, alcool ou médicaments. Un moment d'inattention lors de l'utilisation d'un outillage électrique peut être la cause de graves blessures corporelles.</li> </ul>	<ul style="list-style-type: none"> <li>Cuando utilice una herramienta de motor, manténgase alerta, preste atención a lo que está haciendo y aplique el sentido común. No use herramienta cuando se sienta cansado o se encuentre bajo los efectos de drogas, alcohol o medicamentos. Un momento de falta de atención mientras utiliza una herramienta de motor puede ocasionar lesiones graves.</li> </ul>	<ul style="list-style-type: none"> <li>Durante l'uso di un utensile elettrico, prestare attenzione a quanto si sta facendo e servirsi del buon senso. Non usare l'utensile se stanchi o sotto l'effetto di droghe, alcool o farmaci. Una distrazione anche momentanea può provocare gravi lesioni personali.</li> </ul>	
	<ul style="list-style-type: none"> <li>Never use oxygen, carbon dioxide or any other bottled gas as a power source for this tool; the tool will explode and cause serious injury.</li> </ul>	<ul style="list-style-type: none"> <li>Sauerstoff, Kohlendioxid oder sonstige Flaschengase dürfen nie als Treibmittel für dieses Gerät benutzt werden! Sonst wird das Gerät explodieren und schwere Verletzungen verursachen.</li> </ul>	<ul style="list-style-type: none"> <li>Zuurstof, koolzuur en andere gassen die in flessen geleverd worden mogen nooit als krachtbron voor dit apparaat worden aangewend. Dit om te voorkomen dat het apparaat ontploft en ernstig letsel veroorzaakt.</li> </ul>
<ul style="list-style-type: none"> <li>Älä milloinkaan käytä happea, hiilidioksidia tai mitään muutakaan pullotettua kaasua koneen voimanolähteenä, sillä silloin kone voi räjähtää.</li> </ul>	<ul style="list-style-type: none"> <li>Bruk aldri oksygen, karbondioksyd eller annen type gass som energikilde for dette redskapet. Det vil eksplodere og forårsake alvorlig skade.</li> </ul>	<ul style="list-style-type: none"> <li>Syrgas, koldioxid eller annan gas förvarad i tuber under tryck får inte användas som drivmedel för dessa maskiner. Användning av denna typ av gaser kan förorsaka explosion av verktøyet och förorsaka allvarliga skador.</li> </ul>	<ul style="list-style-type: none"> <li>Brug aldrig ilt, kuldioxid eller nogen anden flaskegas som kraftkilde til dette værktøj; værktøjet vil eksplodere og volde alvorlig skade.</li> </ul>
<ul style="list-style-type: none"> <li>N'utilisez jamais de l'oxygène, du gaz carbonique ou tout autre gaz en bouteille comme source d'énergie pour cet outil ; cela causerait l'explosion de l'outil et entraînerait de graves blessures.</li> </ul>	<ul style="list-style-type: none"> <li>Nunca use oxígeno, anhídrido carbónico o cualquier otro gas embotellado como fuente de fuerza para esta herramienta; la herramienta explotará y producirá lesiones graves.</li> </ul>	<ul style="list-style-type: none"> <li>Non adoperare mai ossigeno, anidride carbonica o altro gas in bombola come sorgente di energia dell'attrezzo; l'attrezzo, altrimenti, esploderà, causando serie lesioni personali.</li> </ul>	

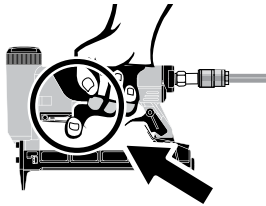
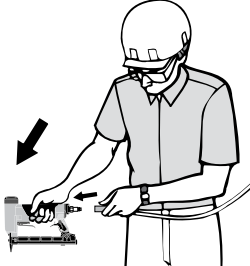
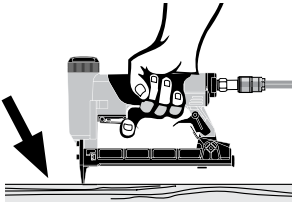

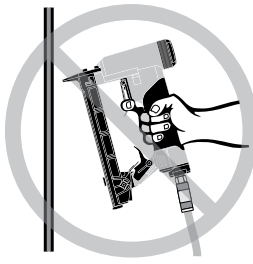
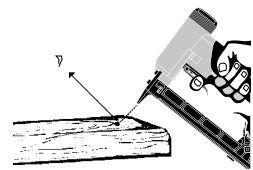
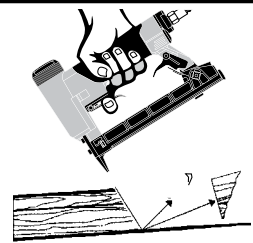
	SAFETY WARNINGS	SICHERHEITSHINWEISE	VEILIGHEIDVOORSCHRIFTEN
TURVAOHJEET	SIKKERHETSREGLER	SÄKERHETS FÖRESKRIFTER	SIKKERHEDSADVARSLER
CONSIGNES DE SÉCURITÉ	AVIOS DE SEGURIDAD	AVVERTENZE DI SICUREZZA	
	<ul style="list-style-type: none"> <li>Always remove finger from trigger when not driving fasteners. Never carry the tool with finger on or under trigger. Tool will eject a fastener if the workpiece contact (safety element) is bumped.</li> </ul>	<ul style="list-style-type: none"> <li>Nehmen Sie den Finger vom Auslöser, wenn kein Befestiger eingetrieben werden soll. Tragen Sie das Werkzeug niemals mit dem Finger am Auslöser oder unterhalb des Auslösers; das Gerät könnte unbeabsichtigt einen Befestiger austreiben, sobald die Auslösesicherung angestoßen wird.</li> </ul>	<ul style="list-style-type: none"> <li>Verwijder de vinger van de trekker wanneer schieten niet nodig is. Het apparaat kan een kram of spijker afschieten wanneer de veiligheidsvoeler op dat moment aangestoten wordt. Nooit het gereedschap dragen met de vinger aan of onder de trekker.</li> </ul>
<ul style="list-style-type: none"> <li>Pidä sormi pois liipasimelta kun et naulaa koneella. Älä koskaan kannaa konetta sormi liipasimella; kone voi laukaista naulan, jos varmistinta vahingossa painetaan.</li> </ul>	<ul style="list-style-type: none"> <li>Hold aldri fingeren på avtrekkeren når verktøyet ikke brukes. Verktøyet kan skyte en stift hvis sikringen støter mot en gjenstand.</li> </ul>	<ul style="list-style-type: none"> <li>Håll aldrig fingret på avtryckaren om verktyget inte används. Bär aldrig verktyget med finger på avtryckaren: med avtryckaren intryckt, skjuter verktyget ut en spik om utlösningssäkringen stöter mot något föremål.</li> </ul>	<ul style="list-style-type: none"> <li>Fjern fingeren fra aftrækkeren, når der ikke sømmes. Gå aldrig med værktøjet med fingeren på eller under aftrækkeren. En bafæstigelse kan affyres, hvis værktøjets sikkerhedsanordning stødes.</li> </ul>
<ul style="list-style-type: none"> <li>Otez le doigt de la détente lorsque vous n'enfoncez pas d'agrafes. Ne transportez jamais l'outil avec le doigt sur la détente ; l'outil tirera une agrafe si le palpeur de sécurité par pression est heurté.</li> </ul>	<ul style="list-style-type: none"> <li>Siempre quite el dedo del gatillo cuando no esté disparando clavos. Nunca cargue la herramienta con el dedo sobre o por debajo del gatillo. La herramienta disparará un clavo si se golpea el elemento de seguridad.</li> </ul>	<ul style="list-style-type: none"> <li>Quando non si devono sparare chiodi togliere sempre il dito dal grilletto. Non trasportate mai l'attrezzo con il dito sul grilletto; se viene urtata la sicura l'attrezzo sparerà un chiodo.</li> </ul>	
	<ul style="list-style-type: none"> <li>Always assume the tool contains fasteners. Keep the tool pointed away from yourself and others. No horseplay. Respect the tool as a working implement.</li> </ul>	<ul style="list-style-type: none"> <li>Nehmen Sie immer an, daß das Gerät Befestiger enthält. Richten Sie das Gerät nicht gegen sich oder jemand anderen, gleichgültig ob es Befestiger enthält oder nicht. Nicht damit herumspielen. Betrachten Sie das Gerät als ein Werkzeug.</li> </ul>	<ul style="list-style-type: none"> <li>Ga er altijd van uit dat het apparaat met krammen of spijkers geladen is. Houdt het apparaat van Uzelf en anderen afgewend ongeacht of het geladen is of niet. Gebruik het apparaat nooit als speelgoed, respecteer het als een werktuig.</li> </ul>
<ul style="list-style-type: none"> <li>Oleta aina, että koneessa on kiinnittimiä. Pidä kone aina itsestäsi ja muista pois päin suunnattuna. Älä leiki koneella. Kone on tarkoitettu ainoastaan työvälineeksi.</li> </ul>	<ul style="list-style-type: none"> <li>Gå alltid ut i fra at verktøyet inneholder stift. Hold verktøyet vendt bort fra kroppen og fra andre personer. Ikke lek med det. Respekter det som et arbeidsverktøy.</li> </ul>	<ul style="list-style-type: none"> <li>Antag att verktyget alltid innehåller spikar. Rikta alltid verktyget iväg från dig själv och andra. Lek inte med verktyget. Respektera verktyget såsom ett arbetsinstrument.</li> </ul>	<ul style="list-style-type: none"> <li>Gå alltid ud fra, at værktøjet indeholder stifter. Lad værktøjet pege bort fra Dem selv og andre. Respekter værktøjet som et arbejdsredskab.</li> </ul>
<ul style="list-style-type: none"> <li>Présumez toujours que l'outil contient des projectiles. Maintenez l'outil pointé à l'écart de vous-même et d'autres personnes. Pas de jeu de mains ! Respectez l'outil en tant qu'instrument de travail.</li> </ul>	<ul style="list-style-type: none"> <li>Siempre suponga que la herramienta contiene clavos. Mantenga la herramienta apuntando en la dirección opuesta de usted y de los demás. No juegue con ella. Respete a la herramienta como un instrumento de trabajo.</li> </ul>	<ul style="list-style-type: none"> <li>Assumete sempre che l'attrezzo sia carico. Tenete sempre l'attrezzo puntato lontano da voi stessi e da altri. Non giocateci. Considerate l'attrezzo come uno strumento di lavoro.</li> </ul>	
	<ul style="list-style-type: none"> <li>Drive fasteners into work surface only; never into materials too hard to penetrate.</li> </ul>	<ul style="list-style-type: none"> <li>Betätigen Sie das Gerät nur, wenn die Sicherheitsvorrichtung auf ein Werkstück aufgesetzt ist. Werkstücke aus zu harten Materialien vermeiden.</li> </ul>	<ul style="list-style-type: none"> <li>Schiet krammen of spijkers alleen af in het werkoppervlak, nooit in materiaal dat te hard is.</li> </ul>
<ul style="list-style-type: none"> <li>Naulaa ainoastaan työkohteeseen; älä koskaan naulaa liian koviin materiaaleihin.</li> </ul>	<ul style="list-style-type: none"> <li>Skyt stiftene bare i overflaten på arbeidsmaterialet, og forsøk ikke i for hardt materiale.</li> </ul>	<ul style="list-style-type: none"> <li>Tryck icke på avtryckaren förrän ni försäkrat er om att spiken kommer att träffa det rätta stället på arbets stycket. Försök inte driva in spikar i för hårt material.</li> </ul>	<ul style="list-style-type: none"> <li>Søm kun i arbejdsoverfladen, aldrig i materialer, der er for hårde at trænge igennem.</li> </ul>
<ul style="list-style-type: none"> <li>Clouez uniquement dans la surface de travail ; jamais dans des matériaux trop durs à pénétrer.</li> </ul>	<ul style="list-style-type: none"> <li>Dispare los clavos en la superficie de trabajo solamente; nunca en materiales que sean muy duros para penetrarlos.</li> </ul>	<ul style="list-style-type: none"> <li>Sparate i chiodi solo nella superficie di lavoro; mai in materiali troppo duri da perforare.</li> </ul>	

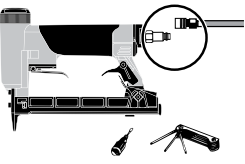
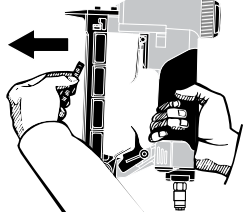
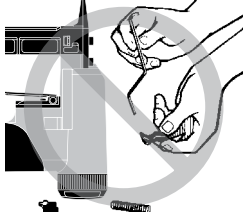
	SAFETY WARNINGS	SICHERHEITSHINWEISE	VEILIGHEIDSVOORSCHRIFTEN
TURVAOHJEET	SIKKERHETSREGLER	SÄKERHETS FÖRESKRIFTER	SIKKERHEDSADVARSLER
CONSIGNES DE SÉCURITÉ	AVIOS DE SEGURIDAD	AVVERTENZE DI SICUREZZA	
	<ul style="list-style-type: none"> <li>Do not force tool. Let the tool do the work. Use the correct tool for your application. The correct tool will do the job better and safer at the rate for which it is designed.</li> </ul>	<ul style="list-style-type: none"> <li>Das Werkzeug nicht mit Gewalt ansetzen. Das Werkzeug die Arbeit verrichten lassen. Das richtige Werkzeug für die Anwendung einsetzen. Das richtige Werkzeug führt die Arbeit besser und sicherer in dem Takt durch für das es ausgelegt ist.</li> </ul>	<ul style="list-style-type: none"> <li>Forceer het gereedschap niet. Laat het voor u werken. Gebruik het juiste gereedschap voor de toepassing. Het juiste gereedschap levert beter en veiliger werk, tegen de snelheid waarvoor het is gemaakt.</li> </ul>
<ul style="list-style-type: none"> <li>Älä pakota työkalua. Anna työkalun suorittaa työ. Käytä sovellukseen sopivaa työkalua. Sopiva työkalu suorittaa työn paremmin ja turvallisemmin sille suunnitellulla nopeudella.</li> </ul>	<ul style="list-style-type: none"> <li>Ikke tving verktøyet. La verktøyet gjøre arbeidet. Bruk et verktøy som passer til jobben. Rett verktøy vil gjøre en bedre og sikrere jobb i det tempoet den er utviklet for.</li> </ul>	<ul style="list-style-type: none"> <li>Tvinga inte verktyget. Låt verktyget göra jobbet. Använd rätt verktyg för din applikation. Rätt verktyg gör jobbet bättre och säkrare med den hastighet för vilken det är konstruerat.</li> </ul>	<ul style="list-style-type: none"> <li>Tving ikke værktøjet. Lad værktøjet gøre arbejdet. Brug korrekt værktøj til anvendelsen. Korrekt værktøj udfører opgaven bedre og mere sikkert i den hastighed, det er konstrueret til.</li> </ul>
<ul style="list-style-type: none"> <li>Ne forcez pas sur l'outil, laissez-le faire le travail. Utilisez l'outil approprié à votre type de travail. L'utilisation de l'outil adéquat vous permettra d'effectuer votre travail au mieux et dans de meilleures conditions de sécurité au rythme pour lequel il a été conçu.</li> </ul>	<ul style="list-style-type: none"> <li>No fuerce la herramienta. Deje que la herramienta haga su trabajo. Utilice la herramienta adecuada para la aplicación requerida. La herramienta correcta podrá hacer el trabajo mejor y con más seguridad a la velocidad para la que fue diseñada.</li> </ul>	<ul style="list-style-type: none"> <li>Non sforzare l'utensile; lasciarlo agire. Usare sempre l'utensile adeguato. L'uso dell'utensile adeguato garantisce un lavoro migliore e più sicuro, alla velocità prevista.</li> </ul>	
	<ul style="list-style-type: none"> <li>Do not drive fasteners on top of other fasteners or with the tool at too steep of an angle; the fasteners can ricochet and hurt someone.</li> </ul>	<ul style="list-style-type: none"> <li>Befestiger nicht auf andere Befestiger treiben oder das Gerät zu schräg aufsetzen: Befestiger könnten abprallen und jemanden verletzen.</li> </ul>	<ul style="list-style-type: none"> <li>Schiet geen krammen of spijkers bovenop een eerder afgeschoten bevestigingsmiddel. Schiet de kram of spijker niet af onder een te scherpe hoek, dit kan het afketsen van de kram of spijker veroorzaken en letsels aan iemand toebrengen.</li> </ul>
<ul style="list-style-type: none"> <li>Älä milloinkaan ammu naulaa toisen naulan päälle tai liian jyrkässä kulmassa, sillä naula saattaa silloin kimmota ja aiheuttaa lähiympäristössä oleville henkilöille vahinkoa.</li> </ul>	<ul style="list-style-type: none"> <li>Skyt ikke inn stifter på toppen av en annen stift, og bruk ikke verktøyet ved for skrå vinkel. Stiften kan skrense overflaten og skade noen.</li> </ul>	<ul style="list-style-type: none"> <li>Försök aldrig att driva in en spik på en annan spik. Observera att verktyget inte är riktat för snett i förhållande till arbetsstycket, då risk föreligger för rikoschett, som kan förorsaka skada.</li> </ul>	<ul style="list-style-type: none"> <li>Placer aldrig befæstigelse ovenpå anden befæstigelse eller med værktøjet på for stejl en vinkel; befæstigelsen kan rikochettere og forårsage personskade.</li> </ul>
<ul style="list-style-type: none"> <li>N'enfoncez pas des projectiles sur d'autres projectiles ou avec l'outil à un angle trop grand ; les projectiles peuvent ricocher et blesser quelqu'un.</li> </ul>	<ul style="list-style-type: none"> <li>No clave los clavos uno encima uno del otro o con la herramienta con un ángulo muy empinado; los clavos pueden rebotar y pueden herir a alguien.</li> </ul>	<ul style="list-style-type: none"> <li>Non sparate chiodi sopra altri chiodi o con l'attrezzo ad un angolo troppo elevato; i chiodi potrebbero rimbalzare e ferire qualcuno.</li> </ul>	
	<ul style="list-style-type: none"> <li>Do not drive fasteners close to the edge of the work surface. The workpiece is likely to split and the fastener could fly free or ricochet and hit someone.</li> </ul>	<ul style="list-style-type: none"> <li>Setzen Sie Befestiger nicht zu dicht an die Kante des Werkstückes. Die Kante könnte abplatzen und der Befestiger könnte wegfiegen oder abprallen und jemanden verletzen.</li> </ul>	<ul style="list-style-type: none"> <li>Schiet geen spijkers of krammen af aan de rand van het werkoppervlak. Het uiteinde zou kunnen splijten en de spijker of kram wegschieten, afketsen en iemand verwonden.</li> </ul>
<ul style="list-style-type: none"> <li>Älä naulaa liian lähelle työkohteen reunaa. Reuna saattaa lohjeta ja kiinnitin kimmota ja osua lähiympäristössä oleviin.</li> </ul>	<ul style="list-style-type: none"> <li>Skyt ikke inn stifter nær enden av et arbeidsmateriale. Materialet vil sannsynligvis bli splittet og stiften fare fritt, og skifte retning og skade noen.</li> </ul>	<ul style="list-style-type: none"> <li>Sätt inte spikar för nära kanten av arbetsstycket. Arbetsstycket kan spricka och spiken kan flyga iväg, rikoschettera och träffa någon.</li> </ul>	<ul style="list-style-type: none"> <li>Placer aldrig befæstigelse i nærheden af kanten af arbejdsstoffet. Arbejdsstoffet kan revne og befæstigelsen flyve frit eller rikochettere og ramme nogen.</li> </ul>
<ul style="list-style-type: none"> <li>N'enfoncez pas les projectiles près du bord de la surface de travail. La pièce sur laquelle vous travaillez se fendrait probablement et les projectiles pourraient être projetés ou ricocher et blesser quelqu'un.</li> </ul>	<ul style="list-style-type: none"> <li>No clave clavos cerca del borde de la superficie de trabajo. La pieza de trabajo seguramente se partirá y el clavo podría volar solo o rebotar y pegarle a alguien.</li> </ul>	<ul style="list-style-type: none"> <li>Non sparate chiodi in prossimità del bordo della superficie di lavoro. Tale superficie potrebbe infatti spaccarsi e il chiodo potrebbe schizzare o rimbalzare e colpire qualcuno.</li> </ul>	

	SAFETY WARNINGS	SICHERHEITSHINWEISE	VEILIGHEIDSVOORSCHRIFTEN
TURVAOHJEET	SIKKERHETSREGLER	SÄKERHETS FÖRESKRIFTER	SIKKERHEDSADVARSLER
CONSIGNES DE SÉCURITÉ	AVIOS DE SEGURIDAD	AVVERTENZE DI SICUREZZA	
	<ul style="list-style-type: none"> <li>Disconnect tool from air before doing tool maintenance, clearing a jammed fastener, leaving work area, moving tool to another location, or handing the tool to another person.</li> </ul>	<ul style="list-style-type: none"> <li>Trennen Sie das Gerät von der Luftzufuhr bevor das Gerät gewartet oder repariert, eine Verklemmung beseitigt, das Gerät an einen anderen Arbeitsplatz gebracht wird oder Sie Ihren Arbeitsplatz verlassen, oder das Gerät an eine andere Person weitergeben.</li> </ul>	<ul style="list-style-type: none"> <li>Het apparaat moet allereerst ontkoppeld worden, voordat een reparatie uitgevoerd wordt, een klemmende kram of spijker verwijderd wordt, als het apparaat naar een andere locatie gedragen wordt of aan een andere persoon wordt overhandigd.</li> </ul>
<ul style="list-style-type: none"> <li>Irrota aina kone paineilmasta ennen huoltoa, juuttuneen naulan poistamista, koneen siirtämistä, lähtiessäsi työskentelypaikalta tai ojentaessasi koneen toiselle henkilölle.</li> </ul>	<ul style="list-style-type: none"> <li>Koble verktøyet fra lufttilførsel før vedlikeholdsreparasjoner, eller hvis en stift har kilt seg fast i verktøyet, eller når man forlater arbeidsfeltet, eller flytter verktøyet til et annet sted, eller hvis man gir verktøyet til en annen person.</li> </ul>	<ul style="list-style-type: none"> <li>Frånkoppla alltid verktøyet frå luftledningen føre: underhåll, reparasjon, flytting av verktøyet frå en plats til en annan, borttagandet av en fastklåmd spik eller då ni ger verktøyet till en annan person.</li> </ul>	<ul style="list-style-type: none"> <li>Luften frakobles inden vedligeholdelse af værktøjet, inden evt. fastklemt befæstigelse fjernes, inden man forlader arbejdsområdet, flytter værktøjet til et andet sted, eller det overrækkes til en anden person.</li> </ul>
<ul style="list-style-type: none"> <li>Couper l'arrivée d'air comprimé avant toute intervention sur l'appareil (maintenance ou dégageage d'un projectile coincé) ou avant de vous éloigner du secteur de travail ou avant de déplacer l'appareil, ou encore avant de le donner à une autre personne.</li> </ul>	<ul style="list-style-type: none"> <li>Desconecte la herramienta del aire antes de darle mantenimiento a la herramienta de arreglar un clavo atascala, de dejar el área de trabajo, de mover la herramienta a otro lugar, o entregar la herramienta a otro persona.</li> </ul>	<ul style="list-style-type: none"> <li>Scollegate l'attrezzo dall'aria prima di eseguire la manutenzione dell'attrezzo, prima di liberare un chiodo inceppato, prima di abbandonare l'area di lavoro, prima di spostare l'attrezzo in altro luogo o prima di passare l'attrezzo ad altri.</li> </ul>	
	<ul style="list-style-type: none"> <li>Tool may eject a fastener when connected to air supply; therefore, remove all fasteners from tool before connecting air.</li> </ul>	<ul style="list-style-type: none"> <li>Nach einer Reparatur könnte die Möglichkeit bestehen, daß das Gerät beim Anschluß an die Luftzufuhr einen Befestiger austreibt. Deshalb das Gerät immer erst an die Druckluft anschließen und dann laden.</li> </ul>	<ul style="list-style-type: none"> <li>Bij aansluiting aan de perslucht zou het werktuig een kram of spijker uit kunnen schieten. Daarom altijd eerst alle krammen of spijkers uit het werktuig verwijderen vóórdat de perslucht aangesloten wordt.</li> </ul>
<ul style="list-style-type: none"> <li>Kun kone kytetään paineilmaan, se voi laukaista naulan. Poista kaikki naulat ennen kuin kytet paineilman päälle.</li> </ul>	<ul style="list-style-type: none"> <li>Verktøyet kan komme til å skyte ut en stift når det blir koblet til lufttilførsel. Ta derfor alle stifter ut av verktøyet før trykkluften blir tilkoblet.</li> </ul>	<ul style="list-style-type: none"> <li>Vid anslutning av luftledning till verktøyet kan oavsiktlig avfyrning ske. För att undvika detta skall luftledningen anslutas före laddning av spik/klammer.</li> </ul>	<ul style="list-style-type: none"> <li>Befæstigelse kan affyres, når luften tilsluttes. Fjern derfor al befæstigelse fra pistolen inden tilslutning af trykluft.</li> </ul>
<ul style="list-style-type: none"> <li>L'outil peut éjecter un projectile quand il est raccordé à l'alimentation en air, par conséquent, enlevez tous les projectiles avant le raccordement à l'air.</li> </ul>	<ul style="list-style-type: none"> <li>La herramienta puede expulsar un clavo al estar conectada al suministro de aire, por lo tanto, remueva todos los clavos antes de conectar la herramienta al suministro de aire.</li> </ul>	<ul style="list-style-type: none"> <li>L'attrezzo può sparare una chiodo quando collegato con l'aria di alimentazione, pertanto, rimuovete tutte le chiodo dall'attrezzo prima di collegare l'aria.</li> </ul>	
	<ul style="list-style-type: none"> <li>Never use tool if workpiece contact (safety element), trigger or springs have become inoperable, missing or damaged. Do not tamper with or remove workpiece contact, trigger, or springs.</li> </ul>	<ul style="list-style-type: none"> <li>Benutzen Sie das Gerät niemals, wenn die Auslösesicherung, der Auslöser oder die Federn fehlen oder beschädigt sind. Manipulieren oder entfernen Sie diese Teile niemals.</li> </ul>	<ul style="list-style-type: none"> <li>Nooit het apparaat gebruiken als de veiligheid, de trekker of de veren ontbreken, niet werken of beschadigd zijn. Probeer niet om de veren, veiligheid of trekker zelf te herstellen.</li> </ul>
<ul style="list-style-type: none"> <li>Älä koskaan käyttää konetta, jos varmistin, liipasin tai jouset ovat käyttökelvottomia, vioittuneita tai puuttuvat. Älä koskaan tee muutoksia tai poista varmistinta, liipasinta tai jousia.</li> </ul>	<ul style="list-style-type: none"> <li>Bruk aldri verktøyet hvis sikring, avtrekker eller fjærer ikke virker riktig, er borte eller skadet. Ikke rør eller forsøk å fjerne sikring, avtrekker eller fjærer.</li> </ul>	<ul style="list-style-type: none"> <li>Använd inte verktøyet om utlösarens säkring, avtryckaren eller fjädrar inte fungera korrekt, fattas eller skadats. Utlösare-säkringen, avtryckaren eller fjädrar få icke ändras eller borttagas.</li> </ul>	<ul style="list-style-type: none"> <li>Brug aldrig værktøjet, hvis sikringen, aftrækkeren eller fjedre mangler eller er beskadiget. Sikring, aftrækker eller fjedre må aldrig fjernes.</li> </ul>
<ul style="list-style-type: none"> <li>N'utilisez jamais l'outil si le palpeur de sécurité par pression, la détente ou les ressorts ne sont pas opérationnels, sont manquants ou endommagés. Ne les enlevez pas et ne les enlevez pas.</li> </ul>	<ul style="list-style-type: none"> <li>Nunca use la herramienta si el dispositivo de seguridad, el gatillo o los resortes se han vuelto inoperables, están dañados, o faltan. No trate de alterar o quitar el dispositivo de seguridad, el gatillo, o los resortes.</li> </ul>	<ul style="list-style-type: none"> <li>Non usate mai l'attrezzo se la sicura, il grilletto o le molle sono divenute inutilizzabili, sono mancanti o sono danneggiate. Non manomettete o rimuovete la sicura, il grilletto o le relative molle.</li> </ul>	

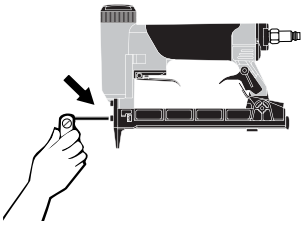
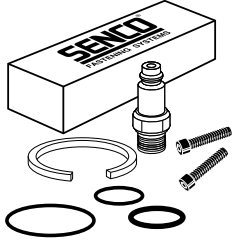
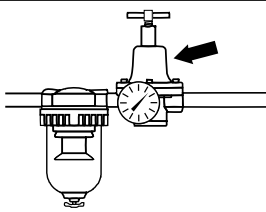

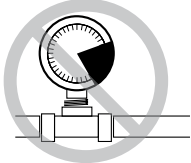
	SAFETY WARNINGS	SICHERHEITSHINWEISE	VEILIGHEIDVOORSCHRIFTEN
TURVAOHJEET	SIKKERHETSREGLER	SÄKERHETS FÖRESKRIFTER	SIKKERHEDSADVARSLER
CONSIGNES DE SÉCURITÉ	AVIOS DE SEGURIDAD	AVVERTENZE DI SICUREZZA	
	<ul style="list-style-type: none"> <li>Make sure all screws and caps are securely tightened at all times. Make daily inspections for free movement of trigger and workpiece contact (safety element). Never use the tool if parts are missing or damaged.</li> </ul>	<ul style="list-style-type: none"> <li>Kontrollieren Sie regelmäßig den festen Sitz aller Schrauben und Muttern. Überprüfen Sie täglich, ob sich Auslöser und Auslösesicherung frei bewegen lassen. Benutzen Sie das Gerät niemals, wenn Teile fehlen oder schadhafte sind.</li> </ul>	<ul style="list-style-type: none"> <li>Controleer of alle bouten en moeren steeds stevig vastzitten. Controleer dagelijks of de trekker en de veiligheid vrij kunnen bewegen. Gebruik het apparaat nooit als er onderdelen ontbreken of beschadigd zijn.</li> </ul>
<ul style="list-style-type: none"> <li>Tarkista, että kaikki ruuvit ja mutterit ovat aina tiukasti kiinni. Tarkista päivittäin, että liipasin ja varmistin toimivat oikein. Älä koskaan käytä konetta, jos siitä puuttuu osia tai osat ovat epäkunnossa.</li> </ul>	<ul style="list-style-type: none"> <li>Pass på at alle skruer og muttere er behørlig strammet til enhver tid. Undersøk daglig fri bevegelse ved avtrekker og sikring. Bruk aldri verktøyet hvis deler mangler eller er skadet.</li> </ul>	<ul style="list-style-type: none"> <li>Kontrollera alltid att skruvar och muttrar är åtdragna. Kontrollera dagligen att avtryckaren och utlösningssäkring kan röra sig fritt. Använd inte verktyget om delar fattas eller ha skadats.</li> </ul>	<ul style="list-style-type: none"> <li>Man skal sikre sig, at alle skruer og dæksler er forsvarligt spændt. Check dagligt aftrækker og sikring. Brug aldrig værktøjet hvis dele mangler eller er beskadiget.</li> </ul>
<ul style="list-style-type: none"> <li>Assurez-vous que toutes les vis et les cabochons sont serrés en permanence. Par une inspection journalière, assurez-vous que la détente et que le palpeur de sécurité par pression fonctionnent librement. N'utilisez jamais l'outil si des pièces sont manquantes ou endommagés.</li> </ul>	<ul style="list-style-type: none"> <li>Asegúrese de que todos los tornillos y tapas estén asegurados en forma apretada, en todo momento. Inspeccione diariamente la herramienta para asegurarse de la libertad de movimiento del gatillo y del dispositivo de seguridad. Nunca use la herramienta si hay partes que faltan o que están dañadas.</li> </ul>	<ul style="list-style-type: none"> <li>Assicuratevi che tutte le viti e i tappi siano sempre serrati saldamente. Fate ispezioni quotidiane per verificare la libertà di movimento di grilletto e sicura. Non adoperate mai l'attrezzo se ci sono parti mancanti o danneggiate.</li> </ul>	
	<ul style="list-style-type: none"> <li>Use only parts, fasteners, and accessories recommended or sold by SENCO. Do not modify tool without authorization from SENCO.</li> </ul>	<ul style="list-style-type: none"> <li>Verwenden Sie nur Ersatzteile, Befestiger und Zubehörteile, die von SENCO empfohlen und/oder verkauft werden. Nehmen Sie ohne Autorisation seitens SENCO keine Veränderungen vor.</li> </ul>	<ul style="list-style-type: none"> <li>Gebruik alleen onderdelen, spijkers of toebehoren die aangeraden of verkocht worden door SENCO. Het apparaat mag niet veranderd worden zonder toestemming van SENCO.</li> </ul>
<ul style="list-style-type: none"> <li>Käytä koneessasi ainoastaan alkuperäisiä SENCO-nauloja, varaosia ja lisätarvikkeita. Älä tee koneeseen muutoksia ilman Sencon hyväksyntää.</li> </ul>	<ul style="list-style-type: none"> <li>Bruk bare deler, stifter og tilbehør som er anbefalt eller selges av SENCO. Ikke modifier verktøyet uten godkjennelse fra SENCO.</li> </ul>	<ul style="list-style-type: none"> <li>Använd endast delar, skruvar, muttrar och tillbehör som rekommenderas av SENCO. Verktyget får inte ändras utan Sencos medgivande.</li> </ul>	<ul style="list-style-type: none"> <li>Brug kun dele, stifter, og tilbehør anbefalet eller solgt af SENCO. Modificer ikke værktøjet uden Sencos tilladelse.</li> </ul>
<ul style="list-style-type: none"> <li>Utilisez uniquement les pièces de rechange, accessoires et projectiles recommandés ou vendus par SENCO. Ne modifiez jamais un appareil sans l'autorisation explicite de SENCO.</li> </ul>	<ul style="list-style-type: none"> <li>Use solamente partes, clavos y accesorios recomendados o vendidos por SENCO. No modifique la herramienta sin autorización de SENCO.</li> </ul>	<ul style="list-style-type: none"> <li>Usate esclusivamente parti, chiodi e accessori raccomandati o venduti dalla SENCO. Non effettuate modifiche sull'attrezzo senza autorizzazione da parte della SENCO.</li> </ul>	
	<ul style="list-style-type: none"> <li>Use only clean, dry, regulated compressed air at recommended pressure.</li> </ul>	<ul style="list-style-type: none"> <li>Nur reine, trockene, geregelte Druckluft mit dem empfohlenen Druck benutzen.</li> </ul>	<ul style="list-style-type: none"> <li>Gebruik alleen zuivere, droge, perslucht welke op de juiste druk geregeld wordt.</li> </ul>
<ul style="list-style-type: none"> <li>Käytä ainoastaan puhdasta, kuivaa ja suositusten mukaan säädettyä paineilmaa.</li> </ul>	<ul style="list-style-type: none"> <li>Bruk bare ren, tørr, regulert trykkluft med anbefalt trykk.</li> </ul>	<ul style="list-style-type: none"> <li>Använd endast ren, torr, komprimerad luft med rekommenderat tryck.</li> </ul>	<ul style="list-style-type: none"> <li>Brug kun ren, tør, reguleret trykluft ved anbefalet tryk.</li> </ul>
<ul style="list-style-type: none"> <li>Utilisez uniquement de l'air comprimé réglé, propre et sec, à la pression recommandée.</li> </ul>	<ul style="list-style-type: none"> <li>Use solamente aire comprimido limpio, seco y regulado a las presiones recomendadas.</li> </ul>	<ul style="list-style-type: none"> <li>Usate solo aria compressa pulita e secca, regolata alla pressione d'esercizio raccomandata.</li> </ul>	

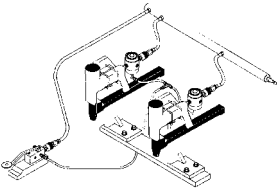
	SAFETY WARNINGS	SICHERHEITSHINWEISE	VEILIGHEIDSVOORSCHRIFTEN
TURVAOHJEET	SIKKERHETSREGLER	SÄKERHETS FÖRESKRIFTER	SIKKERHEDSADVARSLER
CONSIGNES DE SÉCURITÉ	AVIOS DE SEGURIDAD	AVVERTENZE DI SICUREZZA	
	<ul style="list-style-type: none"> <li>Tools shall not be connected to pressure which potentially exceeds maximum operating pressure by 10%.</li> </ul>	<ul style="list-style-type: none"> <li>Das Gerät darf nicht an Druckluftleitungen angeschlossen werden, deren Druck den maximal zulässigen Betriebsdruck des Gerätes um mehr als 10% überschreitet.</li> </ul>	<ul style="list-style-type: none"> <li>Het apparaat mag niet op perslucht leidingen aangesloten worden waarvan de luchtdruk de max. werkdruk van het apparaat met meer dan 10% overschijdt.</li> </ul>
<ul style="list-style-type: none"> <li>Konetta ei saa liittää paineilmaan, joka mahdollisesti ylittää maksimin käyttöpaineen 10 prosentilla.</li> </ul>	<ul style="list-style-type: none"> <li>Verktøyet må ikke tilkobles trykkluft som overstiger verktøyets maksimalt tillatte trykk med mer enn 10 %.</li> </ul>	<ul style="list-style-type: none"> <li>Verktøyet får inte anslutas till tryckluftledning vars tryck kan överstiga verktygets maximalt tillåtna arbetstryck med 10 procent.</li> </ul>	<ul style="list-style-type: none"> <li>Værktøj skal ikke tilsluttes tryk der muligvis kunne overstige maksimum arbejdsdruk med 10%.</li> </ul>
<ul style="list-style-type: none"> <li>Cet outil ne doit pas être connecté à une arrivée d'air comprimé dont la pression disponible peut excéder la pression maximale d'utilisation par plus de 10%.</li> </ul>	<ul style="list-style-type: none"> <li>Las herramientas no deberán conectarse a presiones que puedan potencialmente exceder la presión máxima de operación en un 10%.</li> </ul>	<ul style="list-style-type: none"> <li>Gli attrezzi non dovranno essere collegati ad una pressione che possa eventualmente eccedere del 10% la massima pressione di funzionamento.</li> </ul>	
	<ul style="list-style-type: none"> <li>Tools marked with an inverted triangle may not be used unless fitted with an effective workpiece contact (safety element).</li> </ul>	<ul style="list-style-type: none"> <li>Geräte, die mit einem auf der Spitze stehenden Dreieck gekennzeichnet sind, dürfen nur benutzt werden, wenn sie mit einer funktionsfähigen Auslösesicherung ausgerüstet sind.</li> </ul>	<ul style="list-style-type: none"> <li>Een apparaat dat gemerkt is met een omgekeerde driehoek mag niet gebruikt worden tenzij het voorzien is van een goed werkende veiligheid.</li> </ul>
<ul style="list-style-type: none"> <li>Koneita, jotka ovat merkitty ylösalaisella kolmiolla, ei saa käyttää, jos tehokas varmistin puuttuu.</li> </ul>	<ul style="list-style-type: none"> <li>Verktøy som er merket med en omvendt trekant må ikke brukes uten at det er utstyrt med en effektiv sikring.</li> </ul>	<ul style="list-style-type: none"> <li>Verktyg märkta med en upp- och-nedvänd triangel få inte användas utan en effektiv utlösningssäkring.</li> </ul>	<ul style="list-style-type: none"> <li>Værktøj markeret med en omvendt trekant må ikke bruges, medmindre de er udstyret med en effektiv sikring.</li> </ul>
<ul style="list-style-type: none"> <li>Les outils marqués avec un triangle inversé ne doivent être utilisés que si le palpeur de sécurité est pleinement opérationnel.</li> </ul>	<ul style="list-style-type: none"> <li>Las herramientas marcadas con un triángulo invertido no pueden ser usadas a menos que tengan un dispositivo de seguridad efectivo.</li> </ul>	<ul style="list-style-type: none"> <li>Gli attrezzi marcati con un triangolo rovesciato non possono essere adoperati a meno che non siano muniti di un'efficace sicura.</li> </ul>	
	<ul style="list-style-type: none"> <li>Stands for mounting tools to a support shall be designed and constructed by the stand manufacturer in such a way that the tool can be safely affixed for the intended use.</li> </ul>	<ul style="list-style-type: none"> <li>Halterungen für Geräte müssen vom Hersteller so konstruiert und hergestellt sein, daß das Gerät während der vorgesehenen Anwendung sicher gehalten wird.</li> </ul>	<ul style="list-style-type: none"> <li>Een standaard voor het monteren van een apparaat moet zodanig ontworpen en geproduceerd zijn door de fabrikant van deze standaard, dat het apparaat veilig bevestigd kan worden voor de gewenste toepassing.</li> </ul>
<ul style="list-style-type: none"> <li>Naulaustelineen tulee olla suunniteltu ja rakennettu siten, että kone voidaan siihen turvallisesti kiinnittää ja että se on myös käytössä turvallinen.</li> </ul>	<ul style="list-style-type: none"> <li>Anordning for fast montering av verktøyet må være slik konstruert og utført at verktøyet kan festes på sikker måte og benyttes til det formål det er beregnet for.</li> </ul>	<ul style="list-style-type: none"> <li>Anordningar för att montera verktyget skall vara så konstruerade och tillverkade att verktyget kan fastsättas på ett säkert sätt och användas för det bruk som avses.</li> </ul>	<ul style="list-style-type: none"> <li>Stativer til montering af værktøj skal konstrueres og bygges på en sådan måde, at værktøjet kan være sikkert fæstnet til den påtænkte anvendelse.</li> </ul>
<ul style="list-style-type: none"> <li>Les batis pour monter les outils sur un support doivent être conçus et réalisés par le fabricant de bati de telle façon que l'outil puisse être monté de façon sûre pour l'utilisation donnée.</li> </ul>	<ul style="list-style-type: none"> <li>Las bases para montar las herramientas a un soporte serán diseñadas y construidas por el fabricante de las bases de manera que la herramienta pueda ser sujeta a ella con seguridad para ser usada para su propósito.</li> </ul>	<ul style="list-style-type: none"> <li>I sostegni per l'installazione degli attrezzi su un supporto dovranno essere progettati e costruiti dal fabbricante del sostegno in modo tale che l'attrezzo possa esservi attaccato in sicurezza per l'uso a cui e' destinato.</li> </ul>	

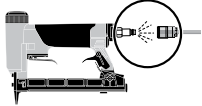
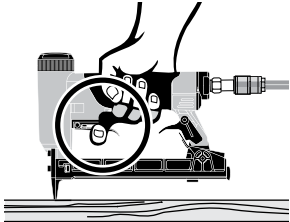
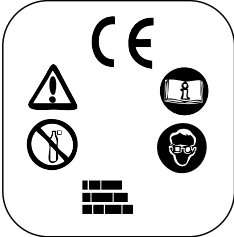
	SAFETY WARNINGS	SICHERHEITSHINWEISE	VEILIGHEIDSVOORSCHRIFTEN
TURVAOHJEET	SIKKERHETSREGLER	SÄKERHETS FÖRESKRIFTER	SIKKERHEDSADVARSLER
CONSIGNES DE SÉCURITÉ	AVIOS DE SEGURIDAD	AVVERTENZE DI SICUREZZA	
	<ul style="list-style-type: none"> <li>The tool and air supply hose must have a connecting nipple such that all pressure is removed from the tool when the coupling joint is disconnected.</li> </ul>	<ul style="list-style-type: none"> <li>Das Gerät und der Druckluftschlauch müssen durch eine Schnellkupplung so verbunden sein, daß beim Trennen die Druckluft aus dem Gerät entweicht.</li> </ul>	<ul style="list-style-type: none"> <li>Zowel het apparaat als de persluchtlang moeten van een snelkoppeling voorzien zijn, zodanig dat alle perslucht in het apparaat verdwenen is na ontkoppeling.</li> </ul>
<ul style="list-style-type: none"> <li>Koneessa ja paineilemaletkussa on oltava sellaiset liittimet, jotka automaattisesti tyhjentävät kaiken koneessa olevan paineen silloin, kun liittimet irroitetaan.</li> </ul>	<ul style="list-style-type: none"> <li>Verktøy og luftslange må være utstyrt med en kobling som fjerner all lufttrykk fra verktøyet når luftslangen kobles fra.</li> </ul>	<ul style="list-style-type: none"> <li>Verktyget och luftledningen skall vara försedda med en koppling, vilken efter fränkoppling tillåter fri evakuering av luften ur verktyget.</li> </ul>	<ul style="list-style-type: none"> <li>Værktøjet og lufttilførselsslanger skal forbindes ved hjælp af en kobling, sådan at al tryk fjernes fra værktøjet, når luften frakobles.</li> </ul>
<ul style="list-style-type: none"> <li>L'outil et la tuyauterie d'air comprimé doivent comporter un embout de raccordement agencé de telle façon que l'outil soit dépressurisé quand la tuyauterie est déconnectée.</li> </ul>	<ul style="list-style-type: none"> <li>La herramienta y la manguera de suministro de aire deberán tener una boquilla de conexión de manera que toda la presión salga de la herramienta cuando se desconecte la junta.</li> </ul>	<ul style="list-style-type: none"> <li>L'attrezzo ed il tubo di alimentazione dell'aria devono recare un innesto di raccordo fatto in modo tale che tutta la pressione venga scaricata dall'attrezzo quando la giunzione è staccata.</li> </ul>	
	<ul style="list-style-type: none"> <li>Do not load fasteners with trigger or workpiece contact (safety element) depressed.</li> </ul>	<ul style="list-style-type: none"> <li>Laden Sie das Gerät nicht, wenn der Auslöser oder die Auslösesicherung betätigt sind.</li> </ul>	<ul style="list-style-type: none"> <li>Het apparaat nooit laden met een ingetrokken trekker en/of de veiligheid ingeduwd.</li> </ul>
<ul style="list-style-type: none"> <li>Älä täytä makasiinia liipasimen tai varmistimen ollessa laukausasentoon painettuna.</li> </ul>	<ul style="list-style-type: none"> <li>Sett ikke inn nye stifter med avtrekker eller sikring trykket inn.</li> </ul>	<ul style="list-style-type: none"> <li>Sätt inte i en ny spikstav i verktyget med avtryckaren och utlösningssäkringen intryckta.</li> </ul>	<ul style="list-style-type: none"> <li>Lad aldrig stiften, når aftrækkeren eller sikringen er presset ind.</li> </ul>
<ul style="list-style-type: none"> <li>N'appuyez pas sur la détente ou sur le palpeur de sécurité par pression pendant le chargement de l'outil.</li> </ul>	<ul style="list-style-type: none"> <li>No cargue los clavos con el disparo o la seguridad oprimidos.</li> </ul>	<ul style="list-style-type: none"> <li>Non caricate i chiodi con grilletto o sicura premuti.</li> </ul>	
	<ul style="list-style-type: none"> <li>Do not use tool without danger label on tool. If label is missing, damaged or unreadable, contact your SENCO representative to obtain a new label.</li> </ul>	<ul style="list-style-type: none"> <li>Benutzen Sie das Gerät nicht ohne den Aufkleber mit Sicherheitshinweisen. Sollte der Aufkleber fehlen, beschädigt oder unleserlich sein, wenden Sie sich wegen Ersatz an Ihren SENCO-Händler.</li> </ul>	<ul style="list-style-type: none"> <li>Het apparaat nooit gebruiken zonder een veiligheidsetiket. Als het etiket ontbreekt, onleesbaar of beschadigd is, neem contact op met Uw SENCO vertegenwoordiger. Deze zal U een nieuw etiket sturen.</li> </ul>
<ul style="list-style-type: none"> <li>Älä käyttää konetta, jos varoitusstarra puuttuu. Jos tarra puuttuu, on vahingoittunut tai ei ole luettavissa, ota yhteys Sencon edustajaan saadaksesi uuden tarran.</li> </ul>	<ul style="list-style-type: none"> <li>Bruk ikke verktøyet uten merkelapp med advarsler. Hvis advarslene er borte, er skadet eller uleselige, kontakt SENCO's representant for å få ny merkelapp med advarsler.</li> </ul>	<ul style="list-style-type: none"> <li>Använd inte verktyg utan säkerhets föreskrift dekal. Om dekalen fattas eller icke kan läsas, kontakta er SENCO försäljare för att få en ny dekal.</li> </ul>	<ul style="list-style-type: none"> <li>Brug aldrig værktøj, der ikke bærer advarselsmærkat. Hvis mærkaten mangler, er beskadiget eller er ulæselig, kontakt da Deres SENCO repræsentant for at få en ny mærkat.</li> </ul>
<ul style="list-style-type: none"> <li>N'utilisez pas l'outil si le label de sécurité est manquant. Si le label est manquant, endommagé ou illisible, contactez un représentant SENCO pour en obtenir un nouveau label.</li> </ul>	<ul style="list-style-type: none"> <li>No use la herramienta sin la etiqueta de Avisos de Seguridad. Si la etiqueta esta dañada, no se puede leer o falta completamente. Comuníquese con su representante de SENCO para obtener una etiqueta nueva.</li> </ul>	<ul style="list-style-type: none"> <li>Non adoperate l'attrezzo senza l'etichetta di avvertenza. Se tale etichetta manca, è danneggiata o è illeggibile, contattate il vostro rappresentante SENCO per ricevere una nuova etichetta.</li> </ul>	

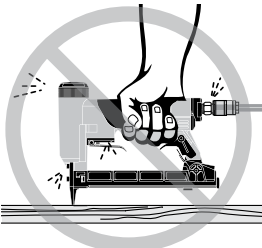
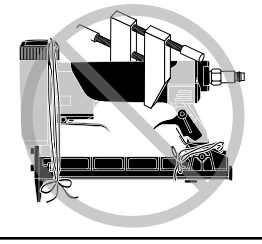
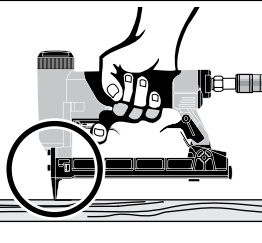
	SAFETY WARNINGS	SICHERHEITSHINWEISE	VEILIGHEIDSVOORSCHRIFTEN
TURVAOHJEET	SIKKERHETSREGLER	SÄKERHETS FÖRESKRIFTER	SIKKERHEDSADVARSLER
CONSIGNES DE SÉCURITÉ	AVIOS DE SEGURIDAD	AVVERTENZE DI SICUREZZA	
	<ul style="list-style-type: none"> <li>Never use a tool that leaks air or needs repair.</li> </ul>	<ul style="list-style-type: none"> <li>Kein undichtes oder schadhafes Gerät benutzen.</li> </ul>	<ul style="list-style-type: none"> <li>Gebruik het apparaat nooit wanneer er een lek in de luchttoevoer is of als er een reparatie noodzakelijk is.</li> </ul>
<ul style="list-style-type: none"> <li>Älä koskaan käytä konetta, joka vuotaa ilmaa tai on korjauksen tarpeessa.</li> </ul>	<ul style="list-style-type: none"> <li>Bruk aldri et verktøy som lekker luft og trenger reparasjon.</li> </ul>	<ul style="list-style-type: none"> <li>Använd aldrig ett verktyg som läcker eller är i behov av reparation.</li> </ul>	<ul style="list-style-type: none"> <li>Brug aldrig værktøj, hvor der siver luft ud.</li> </ul>
<ul style="list-style-type: none"> <li>N'utilisez jamais un outil qui a des fuites d'air ou qui a besoin d'être réparé.</li> </ul>	<ul style="list-style-type: none"> <li>Nunca use una herramienta que tenga escapes de aire o que necesite reparación.</li> </ul>	<ul style="list-style-type: none"> <li>Non adoperate mai un attrezzo che abbia perdite d'aria o necessiti riparazioni.</li> </ul>	
	<ul style="list-style-type: none"> <li>Do not perform any "emergency repairs" without proper tools and equipment.</li> </ul> <p>The written approval of the tool manufacturer must be obtained prior to making any modifications to the tool.</p>	<ul style="list-style-type: none"> <li>Führen Sie keine sogenannten "Notfallreparaturen" ohne richtiges Werkzeug und die erforderlichen Einrichtungen durch.</li> </ul> <p>Vor der Durchführung von Änderungen an dem Werkzeug, muss das schriftliche Einverständnis des Herstellers eingeholt werden.</p>	<ul style="list-style-type: none"> <li>Voer geen "noodreparaties" zonder het juiste gereedschap en de juiste apparatuur.</li> </ul> <p>Het doorvoeren van wijzigingen aan het apparaat is alleen mogelijk met schriftelijke toestemming van de fabrikant.</p>
<ul style="list-style-type: none"> <li>Älä tee mitään "hätkörjauksia" ilman asianmukaisia työkaluja ja laitteita.</li> </ul> <p>Kaikki työkaluun tehtävät muutokset edellyttävät valmistajan ennalta antamaa kirjallista suostumusta.</p>	<ul style="list-style-type: none"> <li>Ikke utfør noen "nödreparasjoner" uten riktig verktøy og utstyr.</li> </ul> <p>Det må innhentes skriftlig godkjenning fra verktøyprodusent før man gjør noen modifikasjoner på verktøyet.</p>	<ul style="list-style-type: none"> <li>Utför inga "nödreparationer" utan rätta verktyg och rätt utrustning.</li> </ul> <p>Verktygstillverkarens skriftliga godkännande måste inskaffas innan man utför några modifieringar av verktyget.</p>	<ul style="list-style-type: none"> <li>Der må ikke foretages nogen "nödreparationer" uden passende værktøj og udstyr.</li> </ul> <p>Før der foretages nogen ændringer på værktøjet skal man have producentens skriftlige godkendelse.</p>
<ul style="list-style-type: none"> <li>Ne pas effectuer de réparation de fortune sans les outils ou l'équipement appropriés.</li> </ul> <p>L'autorisation écrite du fabricant de l'&amp;apos;outil doit être obtenue avant d'&amp;apos;apporter une quelconque modification dessus.</p>	<ul style="list-style-type: none"> <li>No realice ninguna "reparación de emergencia" sin contar con las herramientas y equipos adecuados.</li> </ul> <p>Antes de hacer cualquier modificación a esta herramienta, se debe obtener la aprobación por escrito del fabricante de la misma.</p>	<ul style="list-style-type: none"> <li>Non eseguire "interventi d'emergenza" i mancanza degli attrezzi e delle apparecchiature adatti.</li> </ul> <p>Prima di apportare qualsiasi modifica a questo utensile è necessario aver ottenuto l'&amp;apos;approvazione scritta del fabbricante.</p>	<ul style="list-style-type: none"> <li>Zabrania się wykonywania jakichkolwiek "prowizorycznych napraw" nie dysponując odpowiednimi narzędziami i wyposażeniem.</li> </ul> <p>Przed dokonaniem wszelkich modyfikacji urządzenia, należy uzyskać pisemną zgodę producenta.</p>
	<ul style="list-style-type: none"> <li>Keep hands and other body parts away from the area shown in the circle to avoid possible injury during operation.</li> </ul>	<ul style="list-style-type: none"> <li>Halten Sie Hände und andere Körperteile beim Arbeiten außerhalb des gekennzeichneten Bereiches, um Verletzungen zu vermeiden.</li> </ul>	<ul style="list-style-type: none"> <li>Houdt Uw handen en andere lichaamsdelen buiten de cirkel aangegeven op het diagram om mogelijk letsel te voorkomen gedurende operatie.</li> </ul>
<ul style="list-style-type: none"> <li>Pidä kädet ja muut ruumiinosat etäällä oheisessa kuvassa ympyrällä osoitetusta kohdasta välttääksesi mahdollista loukkaantumista konetta käytettäessä.</li> </ul>	<ul style="list-style-type: none"> <li>Hold hender og andre kroppsdeler unna den del av verktøyet som er sirklet inn på tegningen for å unngå mulig skade ved bruk.</li> </ul>	<ul style="list-style-type: none"> <li>Håll händer och andra kroppsdelar borta från området inom cirkeln som visas på vidstående figur för att förhindra personskada.</li> </ul>	<ul style="list-style-type: none"> <li>For at undgå mulig tilskadekomst under betjening, hold hænderne og andre dele af kroppen væk fra området anvist i kredsen.</li> </ul>
<ul style="list-style-type: none"> <li>Tenir les mains et autres parties du corps éloignée de la zone délimitée par le cercle, pour éviter tout risque d'accident pendant le travail.</li> </ul>	<ul style="list-style-type: none"> <li>Mantenga manos y otras partes del cuerpo lejos del área marcada por el círculo para evitar lesiones posibles durante la operación.</li> </ul>	<ul style="list-style-type: none"> <li>Tenete le mani e altre parti del corpo lontano dall'area evidenziata nel cerchio, al fine di evitare l'eventualità di lesioni personali durante l'uso.</li> </ul>	

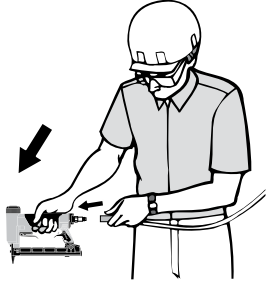
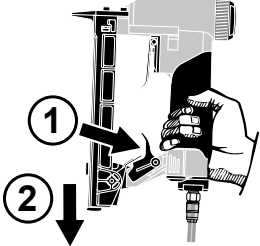
	TOOL USE	BEDIENUNGSANLEITUNG	GEBRUIKSAANWIJZING
TYÖKALUN KÄYTTÖ	BRUKSANVISNING	ANVÄNDNING AV VERKTYGET	BRUG AF VÆRKTØJET
UTILISATION DE L'OUTIL	USO DE LA HERRAMIENTA	USO DELL'UTENSILE	
	<ul style="list-style-type: none"> <li>Read section titled "Safety Warnings" before using tool.</li> </ul>	<ul style="list-style-type: none"> <li>Vor dem Einsatz des Gerätes bitte die Sicherheitshinweise lesen.</li> </ul>	<ul style="list-style-type: none"> <li>Lees de veiligheidsvoorschriften voordat U het apparaat gebruikt.</li> </ul>
<ul style="list-style-type: none"> <li>Lue turvaohjeet ennen koneen käyttöönottoa.</li> </ul>	<ul style="list-style-type: none"> <li>Les kapitlet "Sikkerhetsregler" før bruk.</li> </ul>	<ul style="list-style-type: none"> <li>Läs säkerhets föreskrifterna innan ni använder verktyget.</li> </ul>	<ul style="list-style-type: none"> <li>Læs afsnittet "Sikkerhedsvarsler" inden De bruger værktøjet.</li> </ul>
<ul style="list-style-type: none"> <li>Avant d'utiliser l'outil, lisez le chapitre intitulé "Consignes de Sécurité".</li> </ul>	<ul style="list-style-type: none"> <li>Lea la sección titulada "Avisos de Seguridad" antes de usar la herramienta.</li> </ul>	<ul style="list-style-type: none"> <li>Leggete il capitolo intitolato "Avvertenze di Sicurezza" prima di adoperare l'attrezzo.</li> </ul>	
	<ul style="list-style-type: none"> <li>Keep tool pointed away from yourself and others and connect air to tool. Tools shall be operated at lowest pressure needed for the application. This will reduce noise levels, part wear and energy use.</li> </ul>	<ul style="list-style-type: none"> <li>Halten Sie das Gerät so, daß es nicht auf Sie selbst oder andere zeigt und schließen Sie den Druckluftschlauch an. Die Geräte sollten nur mit dem für den jeweiligen Anwendungsfall erforderlichen geringsten Luftdruck betrieben werden. Dadurch werden der Lärm, der Verschleiß und der Energieverbrauch gemindert.</li> </ul>	<ul style="list-style-type: none"> <li>Houdt het apparaat afgewend van uzelf en anderen en sluit dan de luchttoevoer aan. Het apparaat moet gebruikt worden met laagst mogelijke luchtdruk. Dit vermindert geluidshinder, slijtage en energie verbruik.</li> </ul>
<ul style="list-style-type: none"> <li>Pidä kone aina itsestäsi ja muista pois päin suunnattuna kun liität koneen paineilmaan. Käytä alinta koneen käyttämiseen tarvittavaa painetta työkohteesta riippuen. Tämä alentaa melua, varaosien kulumista ja energian kulutusta.</li> </ul>	<ul style="list-style-type: none"> <li>Hold verktøyet vendt bort fra deg selv og andre personer ved tilkobling av trykkluft. Bruk lavest mulig lufttrykk for arbeidsoperasjonen. Det vil redusere støynivå, slitasje på deler og energiforbruk.</li> </ul>	<ul style="list-style-type: none"> <li>Rikta verktyget från dig själv och andra då ni kopplar på tryckluften. Verktyget skall drivas med lägsta lufttryck som behövs för arbetet. Detta sänker ljudnivå, slitage och energi förbrukning.</li> </ul>	<ul style="list-style-type: none"> <li>Lad værktøjet pege bort fra Dem selv og andre og tilslut luft til værktøjet. Værktøjet skal betjenes ved det lavest nødvendige tryk. Dette vil reducere støjniveaet, slid på dele, og energiforbrug.</li> </ul>
<ul style="list-style-type: none"> <li>Maintenez l'outil pointé à l'écart de vous-même et des autres personnes et raccordez l'outil à l'air comprimé. Les outils doivent être utilisés à la pression la plus faible requise pour le travail à faire. Cela réduira le niveau de bruit, l'usure de l'outil et la demande en énergie.</li> </ul>	<ul style="list-style-type: none"> <li>Las herramientas deberán ser operadas a la menor presión que se necesita para su aplicación. Esto reducirá el nivel de ruido, el desgaste de las partes, y el uso de energía.</li> </ul>	<ul style="list-style-type: none"> <li>Tenete l'attrezzo puntato lontano da voi stessi e da altri quando collegate l'aria all'attrezzo. Gli attrezzi dovranno essere adoperati alla minima pressione d'esercizio possibile. Ciò ridurrà la rumorosità, l'usura dei componenti ed il consumo di energia.</li> </ul>	
	<b>To Load:</b> <ol style="list-style-type: none"> <li>Push latch.</li> <li>Slide rail open.</li> </ol>	<b>Laden des Magazins:</b> <ol style="list-style-type: none"> <li>Hebel drücken.</li> <li>Schieber aufziehen.</li> </ol>	<b>Om te laden:</b> <ol style="list-style-type: none"> <li>Druk op de grendel.</li> <li>Schuif het magazijn naar achteren open.</li> </ol>
<b>Makasiinin täyttö:</b> <ol style="list-style-type: none"> <li>Paina vipua.</li> <li>Avaa makasiini.</li> </ol>	<b>For å fylle magasinet:</b> <ol style="list-style-type: none"> <li>Trykk klaffen.</li> <li>Magasinet glir bakover.</li> </ol>	<b>Laddning av magasinet:</b> <ol style="list-style-type: none"> <li>Tryck på klaffen.</li> <li>Öppna magasinet.</li> </ol>	<b>For at lade:</b> <ol style="list-style-type: none"> <li>Tryk på låsen.</li> <li>Træk magasinskinnen tilbage.</li> </ol>
<b>Pour charger:</b> <ol style="list-style-type: none"> <li>Enfoncer le loquet.</li> <li>Ouvrir le rail en glissant.</li> </ol>	<b>Para cargar:</b> <ol style="list-style-type: none"> <li>Empuje el cerrojo.</li> <li>Deslice el carril abriéndolo.</li> </ol>	<b>Per caricare l'attrezzo:</b> <ol style="list-style-type: none"> <li>Spingete la leva di chiusura.</li> <li>Fate scorrere la guida indietro.</li> </ol>	

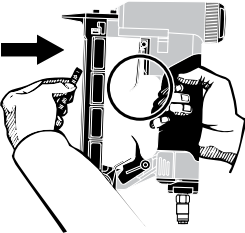
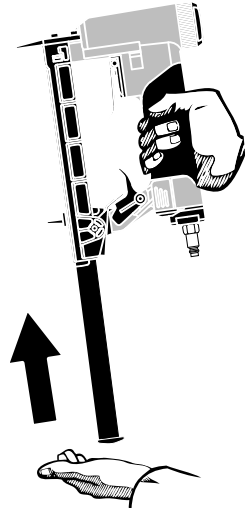
	TOOL USE	BEDIENUNGSANLEITUNG	GEBRUIKSAANWIJZING
TYÖKALUN KÄYTTÖ	BRUKSANVISNING	ANVÄNDNING AV VERKTYGET	BRUG AF VÆRKTØJET
UTILISATION DE L'OUTIL	USO DE LA HERRAMIENTA	USO DELL'UTENSILE	
	<ul style="list-style-type: none"> <li>• Lay strip of fasteners into magazine. Use only genuine SENCO fasteners (see Technical Specifications).</li> <li>• <b>Do not load with trigger depressed.</b></li> </ul>	<ul style="list-style-type: none"> <li>• Legen Sie den Klammerstreifen ins Magazin. Benutzen Sie ausschließlich SENCO Befestiger (siehe Technische Daten).</li> <li>• <b>Laden Sie das Geraet nicht, wenn der Auslöser betätigt ist.</b></li> </ul>	<ul style="list-style-type: none"> <li>• Leg de strook spijkers in het magazijn. Gebruik uitsluitend SENCO spijkers (zie Technische Specificaties).</li> <li>• <b>Laadt nooit met de trekker ingedrukt.</b></li> </ul>
<ul style="list-style-type: none"> <li>• Aseta naulakampa makasiiniin. Käytä ainoastaan alkuperäisiä SENCO nauloja (katso Tekniset Tiedot).</li> <li>• <b>Älä lataa konetta liipasin alas painettuna.</b></li> </ul>	<ul style="list-style-type: none"> <li>• Sett stiftene inn i magasinet. Bruk bare originale SENCO-stifter.</li> <li>• <b>Ikke lad med avtrekkeren trykket inn.</b></li> </ul>	<ul style="list-style-type: none"> <li>• Lägg in stiftknippet i magasinet. Använd endast original SENCO stift (se Verktøys Data).</li> <li>• <b>Håll icke på avtryckaren då ni laddar pistolen.</b></li> </ul>	<ul style="list-style-type: none"> <li>• Læg en stang hæfteklammer i magasinet. Anvend kun ægte SENCO hæfteklammer (se Tekniske Specifikationer).</li> <li>• <b>Lad ikke med aftrækkeren presset ind.</b></li> </ul>
<ul style="list-style-type: none"> <li>• Insérer une bande de projectiles dans le magasin. N'utiliser que de véritables projectiles SENCO (voir les Spécifications Techniques).</li> <li>• <b>Ne pas appuyer sur la détente pendant le chargement.</b></li> </ul>	<ul style="list-style-type: none"> <li>• Coloque la tira de grapas en el cargador. Use solamente grapas SENCO (vea las Especificaciones Técnicas).</li> <li>• <b>No cargue la herramienta con el gatillo oprimido.</b></li> </ul>	<ul style="list-style-type: none"> <li>• Sistemate una fila di graffe nel caricatore. Usate solamente graffe originali SENCO (vedere Specifiche Tecniche).</li> <li>• <b>Non caricate a grilletto premuto.</b></li> </ul>	
	<ul style="list-style-type: none"> <li>• Push rail forward until it latches.</li> </ul>	<ul style="list-style-type: none"> <li>• Schieber vorschieben, bis er einrastet.</li> </ul>	<ul style="list-style-type: none"> <li>• Schuif het magazijn naar voren tot deze vastklikt.</li> </ul>
<ul style="list-style-type: none"> <li>• Työnnä makasiini kiinni kunnes se lukkiutuu.</li> </ul>	<ul style="list-style-type: none"> <li>• Skyv lokket på plass til det låser seg.</li> </ul>	<ul style="list-style-type: none"> <li>• Skjutmagasinet tills det låser sig.</li> </ul>	<ul style="list-style-type: none"> <li>• Skub magasinskinnen på plads.</li> </ul>
<ul style="list-style-type: none"> <li>• Placez l'outil contre la surface de travail et tirez sur la détente.</li> </ul>	<ul style="list-style-type: none"> <li>• Empuje el carril hacia adelante hasta cerrario.</li> </ul>	<ul style="list-style-type: none"> <li>• Appoggiate l'attrezzo sulla superficie di lavoro e premete il grilletto.</li> </ul>	

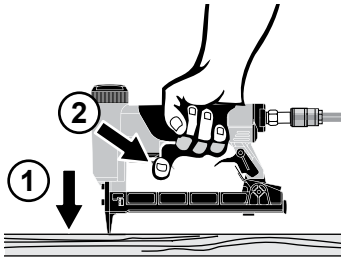
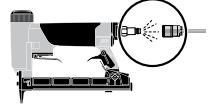
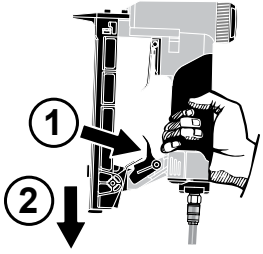

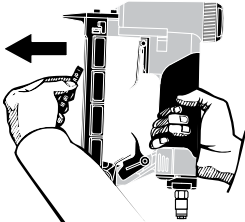
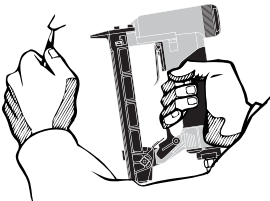
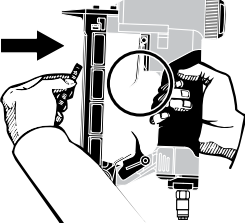
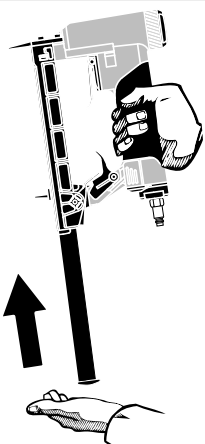
	TOOL USE	BEDIENUNGSANLEITUNG	GEBRUIKSAANWIJZING
TYÖKALUN KÄYTTÖ	BRUKSANVISNING	ANVÄNDNING AV VERKTYGET	BRUG AF VÆRKTØJET
UTILISATION DE L'OUTIL	USO DE LA HERRAMIENTA	USO DELL'UTENSILE	
	<b>To drive fasteners:</b> <ol style="list-style-type: none"> <li>Position tool against work surface</li> <li>Pull the trigger.</li> </ol> <ul style="list-style-type: none"> <li>These tools are not required to have a workpiece contact. USE CAUTION as these tools will drive a fastener when the trigger is pulled.</li> </ul>	<ol style="list-style-type: none"> <li>Drücken Sie die Mündung auf das Werkstück.</li> <li>Betätigen Sie den Auslöser.</li> </ol> <ul style="list-style-type: none"> <li>Diese Werkzeuge erfordern keinen Kontakt mit dem Werkstück. Seien Sie deshalb VORSICHTIG, da beim Betätigen des Auslösers eine Klammer angeschlagen wird.</li> </ul>	<ol style="list-style-type: none"> <li>Plaats het apparaat tegen het werkstuk.</li> <li>Druk de trekker af.</li> </ol> <ul style="list-style-type: none"> <li>Dit gereedschap werkt ook zonder contact te maken met een werkstuk. WEES VOORZICHTIG, want dit gereedschap geeft een niet af wanneer de trekker wordt ingedrukt.</li> </ul>
<ol style="list-style-type: none"> <li>Aseta kone työkohdetta vasten.</li> <li>Paina liipasinta.</li> </ol> <ul style="list-style-type: none"> <li>Näitä työkaluja ei tarvita työkappalekontaktia varten. OLE VAROVAINEN, koska nämä työkalut kiinnittävät kiinnikkeen, kun liipaisinta vedetään.</li> </ul>	<ol style="list-style-type: none"> <li>Sett verktøyet mot arbeidsmaterialet.</li> <li>Trekk av.</li> </ol> <ul style="list-style-type: none"> <li>Disse verktøyene behøver ikke kontakt med arbeidsstykket. VÆR FORSIKTIG, for de vil skyte en stift når du trykker på avtrekkeren.</li> </ul>	<ol style="list-style-type: none"> <li>Sätt verktyget mot arbetsstycket.</li> <li>Tryck av.</li> </ol> <ul style="list-style-type: none"> <li>Dessa verktyg krävs inte för att ha kontakt med arbetsstycket. VAR FÖRSIKTIG eftersom dessa verktyg kommer att driva in ett fästdon när avtryckaren dras.</li> </ul>	<ol style="list-style-type: none"> <li>Anbring pistolen mod arbejdsoverfladen.</li> <li>Aktiver aftrækkeren.</li> </ol> <ul style="list-style-type: none"> <li>Disse værktøjer skal ikke nødvendigvis have kontakt med en arbejdsoverflade. Udvis forsigtighed, da disse værktøjer uddriver hæfteklammer, når udløseren aktiveres.</li> </ul>
<ol style="list-style-type: none"> <li>Positionner l'appareil contre la surface de travail.</li> <li>Presser sur la gâchette.</li> </ol> <ul style="list-style-type: none"> <li>Ces outils n'ont pas besoin d'un contact avec la pièce. FAIRE ATTENTION car ces outils envoient une attache dès que la gâchette est actionnée.</li> </ul>	<ol style="list-style-type: none"> <li>Coloque la herramienta contra la superficie de trabajo.</li> <li>Apretar el gatillo.</li> </ol> <ul style="list-style-type: none"> <li>Estas herramientas no necesitan tener un contacto con la pieza de trabajo. TENGA CUIDADO, ya que estas herramientas clavarán un sujetador cuando se tire del gatillo.</li> </ul>	<ol style="list-style-type: none"> <li>Appoggiate l'attrezzo contro la superficie di lavoro.</li> <li>Premete il grilletto.</li> </ol> <ul style="list-style-type: none"> <li>Questi utensili non richiedono il contatto diretto con il pezzo da lavorare. PRESTARE ATTENZIONE, in quanto premendo il grilletto questi utensili inseriscono l'elemento di fissaggio.</li> </ul>	
	<b>Should a staple jam occur:</b> <ul style="list-style-type: none"> <li>Disconnect air supply.</li> </ul>	<b>Wenn eine Klammer klemmt:</b> <ul style="list-style-type: none"> <li>Das Gerät von der Druckluftleitung trennen.</li> </ul>	<b>Indien een kram of spijker opstopping veroorzaakt:</b> <ul style="list-style-type: none"> <li>Onmiddellijk de lucht toevoer afsluiten.</li> </ul>
<b>Jos naula jumiuuu:</b> <ul style="list-style-type: none"> <li>Irroita kone paineilmasta.</li> </ul>	<b>Skulle en klammer bli fastklämd i verktyget:</b> <ul style="list-style-type: none"> <li>Koppla då från luftledningen.</li> </ul>	<b>Skulle en stift sette seg fast:</b> <ul style="list-style-type: none"> <li>Må luften kobles fra.</li> </ul>	<b>Hvis værktøjet blokeres af en stift:</b> <ul style="list-style-type: none"> <li>Frakobles lufttilførslen.</li> </ul>
<b>Si un enrayage se produit:</b> <ul style="list-style-type: none"> <li>Coupez l'arrivée d'air.</li> </ul>	<b>Si se produce un atascamiento de las grapas:</b> <ul style="list-style-type: none"> <li>Desconecte el suministro de aire.</li> </ul>	<b>Dovesse verificarsi un inceppamento dei graffe:</b> <ul style="list-style-type: none"> <li>Scollegate l'alimentazione dell'aria.</li> </ul>	
	<ol style="list-style-type: none"> <li>Depress latch.</li> <li>Slide rail open.</li> </ol>	<ol style="list-style-type: none"> <li>Hebel drücken.</li> <li>Magazin öffnen.</li> </ol>	<ol style="list-style-type: none"> <li>Druk op de grendel.</li> <li>Schuif het magazijn naar achteren open.</li> </ol>
<ol style="list-style-type: none"> <li>Paina vipua.</li> <li>Avaa makasiini.</li> </ol>	<ol style="list-style-type: none"> <li>Trykk klaffen.</li> <li>Åpne magasinet.</li> </ol>	<ol style="list-style-type: none"> <li>Tryck på klaffen.</li> <li>Öppna magasinet.</li> </ol>	<ol style="list-style-type: none"> <li>Pres låsen.</li> <li>Lad skinnen glide ud.</li> </ol>
<ol style="list-style-type: none"> <li>Tirer le loquet.</li> <li>Ouvrir le rail en le glissant.</li> </ol>	<ol style="list-style-type: none"> <li>Empuje el cerrojo.</li> <li>Deslice el carril abriéndolo.</li> </ol>	<ol style="list-style-type: none"> <li>Spingete la chiusura.</li> <li>Aprite la guida facendola scorrere.</li> </ol>	

	TOOL USE	BEDIENUNGSANLEITUNG	GEBRUIKSAANWIJZING
TYÖKALUN KÄYTTÖ	BRUKSANVISNING	ANVÄNDNING AV VERKTYGET	BRUG AF VÆRKTØJET
UTILISATION DE L'OUTIL	USO DE LA HERRAMIENTA	USO DELL'UTENSILE	
	<ul style="list-style-type: none"> <li>Remove staples.</li> </ul>	<ul style="list-style-type: none"> <li>Klammern entfernen.</li> </ul>	<ul style="list-style-type: none"> <li>Verwijder de nieten of spijkers.</li> </ul>
<ul style="list-style-type: none"> <li>Tyhjennä makasiini.</li> <li>Enlever les agrafes.</li> </ul>	<ul style="list-style-type: none"> <li>Ta ut stiftene.</li> <li>Saque las grapas.</li> </ul>	<ul style="list-style-type: none"> <li>Ta ut klammren.</li> <li>Rimuoveta le graffe.</li> </ul>	<ul style="list-style-type: none"> <li>Fjern hæfteklammer.</li> </ul>
	<ul style="list-style-type: none"> <li>Remove jammed fastener.</li> </ul>	<ul style="list-style-type: none"> <li>Verklemmten Befestiger entfernen.</li> </ul>	<ul style="list-style-type: none"> <li>Verwijder de vastgeslagen niet of spijker. Sluit de persluchttoevoer aan. Laad het magazijn op nieuw met nieten of spijkers en sluit het magazijn.</li> </ul>
<ul style="list-style-type: none"> <li>Poista juuttunut hakanen.</li> <li>Enlevez le projectile coincé.</li> </ul>	<ul style="list-style-type: none"> <li>Ta ut stiften som er kilt fast.</li> <li>Retire la grapa atascado.</li> </ul>	<ul style="list-style-type: none"> <li>Tag bort den fastklämda klammret.</li> <li>Togliete i chiodi inceppati.</li> </ul>	<ul style="list-style-type: none"> <li>Fjern stiften der er i klemme.</li> </ul>
	<ul style="list-style-type: none"> <li>Lay strip of staples onto rail. Use only genuine SENCO fasteners (see Parts Chart). Do not load with trigger depressed.</li> </ul>	<ul style="list-style-type: none"> <li>Legen Sie die Klammerstreifen von oben in das Magazin. Benutzen Sie ausschließlich SENCO Befestiger (siehe Technische Daten). Laden Sie das Gerät nicht, der Auslöser betätigt ist.</li> </ul>	<ul style="list-style-type: none"> <li>Vul het magazijn met nieten. Gebruik alleen originele SENCO nieten. Nooit het magazijn laden met de trekker in ingetrokken positie.</li> </ul>
<ul style="list-style-type: none"> <li>Aseta naulakampa makasiiniin. Käytä ainoastaan alkuperäisiä SENCO-kiinnittimiä. Älä lataa konetta varmistin tai liipasin alas painettuna.</li> </ul>	<ul style="list-style-type: none"> <li>Sett stiftene inn i magasinet. Bruk bare originale SENCO-stifter (se Tekniske Data). Ikke lad med avtrekker trykket inn.</li> </ul>	<ul style="list-style-type: none"> <li>Lägg i en stav klammer i magasinet. Använd endast original SENCO klammer (se Verktogs Data). Håll aldrig avtryckaren intryckt då ni laddar verktyget.</li> </ul>	<ul style="list-style-type: none"> <li>For at lade: Pres hæfteklammermedørens udløser ind. Træk hæfteklammermedøren tilbage til "låst" stillingen.</li> </ul>
<ul style="list-style-type: none"> <li>Mettez une série d'agrafes dans le chargeur. N'utilisez que de véritable agrafes SENCO (voir Tableau des Pièces). N'appuyez pas sur la détente pendant le rechargement.</li> </ul>	<ul style="list-style-type: none"> <li>Coloque una tira de grapas en el riel. Use solamente grapas SENCO genuinas (ver la Tabla de Partes). No cargue la herramienta con el gatillo oprimido.</li> </ul>	<ul style="list-style-type: none"> <li>Sistematicamente una fila di graffe sulla slitta. Usate solamente graffe originali SENCO (vedere la Tabella-Componenti). Non caricate a grilletto premuto.</li> </ul>	
	<ul style="list-style-type: none"> <li>Release staple door and slide it forward.</li> </ul>	<ul style="list-style-type: none"> <li>Entriegeln Sie den Klammer-schieber und schieben Sie ihn nach vorne.</li> </ul>	<ul style="list-style-type: none"> <li>Druk de magazijnschuif naar voren.</li> </ul>
<ul style="list-style-type: none"> <li>Vapauta makasiinin kansi ja työnnä sitä eteenpäin.</li> </ul>	<ul style="list-style-type: none"> <li>Lossa magasinlocket och skjut det framåt.</li> </ul>	<ul style="list-style-type: none"> <li>Frigjør matingsmekanismen og skyv den forover.</li> </ul>	<ul style="list-style-type: none"> <li>Udløs hæfteklammermedøren og skub den fremad.</li> </ul>
<ul style="list-style-type: none"> <li>Relâcher le pousse agrafes et le faire glisser vers l'avant.</li> </ul>	<ul style="list-style-type: none"> <li>Destrahe la compuerta de las grapas y deslícela hacia adelante.</li> </ul>	<ul style="list-style-type: none"> <li>Rilasciate lo sportello del caricatore e fatelo scorrere in avanti.</li> </ul>	

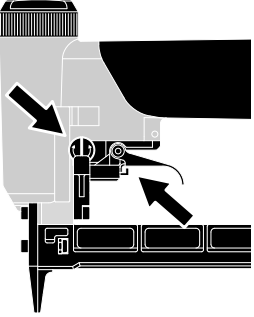

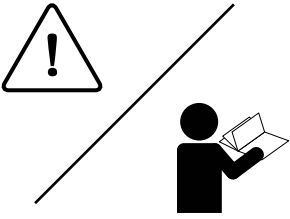
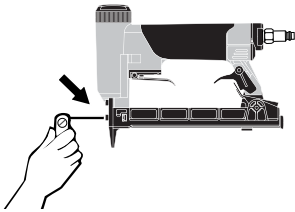
	TOOL USE	BEDIENUNGSANLEITUNG	GEBRUIKSAANWIJZING
TYÖKALUN KÄYTTÖ	BRUKSANVISNING	ANVÄNDNING AV VERKTYGET	BRUG AF VÆRKTØJET
UTILISATION DE L'OUTIL	USO DE LA HERRAMIENTA	USO DELL'UTENSILE	
	Automatic Tools Only	Nur Automatische Werkzeuge	Aleen Automatisch Gereedschap
Vain Automaattiset Työkalut	Kun Automatiske Verktøy	Endast Automatiska Verktyg	Kun Automatiske Værktøjer
Outils Automatiques Seulement	Herramientas Automáticas Sólo	Solo Strumenti Automatici	
	<ul style="list-style-type: none"> <li>This tool is equipped with a drive rate adjustment. To adjust the speed, rotate the screw, not more than three turns, counter-clockwise (↺) to increase the drive rate. Rotate the screw clockwise (↻), not more than three turns, to slow the drive rate. For single shot operation, pull trigger only partially. For automatic operation, pull trigger fully.</li> </ul>	<ul style="list-style-type: none"> <li>Das Werkzeug ist mit einer Antriebsraten-Einstellung versehen. Die Schraube zur Geschwindigkeitseinstellung zur Erhöhung der Antriebsrate nicht mehr als drei Umdrehungen gegen den Uhrzeigersinn (↺) und zur Reduzierung (↻) nicht mehr als drei Umdrehungen im Uhrzeigersinn drehen. Für Einzelauslösungen den Auslöser nur teilweise und für den automatischen Betrieb voll durchdrücken.</li> </ul>	<ul style="list-style-type: none"> <li>Dit gereedschap is voorzien van een regeling van de aandrijfsnelheid. Draai de schroef naar links (↺), niet meer dan drie slagen, om de snelheid te verhogen. Draai de schroef naar rechts (↻), niet meer dan drie slagen, om de snelheid te verlagen. Haal de trekker gedeeltelijk over voor eenmalige werking. Haal hem volledig over voor automatische werking.</li> </ul>
<ul style="list-style-type: none"> <li>Työkalu on varustettu työntymäsyvyysasetuksella. Työntymäsyvyyttä lisätäkseen kierrä ruuvia vastapäivään (↺) enintään kolme kierrosta. Vähentääksesi työntymäsyvyyttä, kierrä ruuvia myötäpäivään (↻) enintään kolme kierrosta. Jos haluat ampua yksittäislaukauksen, purista liipaisinta vain hieman. Automaattitoimintaa varten purista se pohjaan.</li> </ul>	<ul style="list-style-type: none"> <li>På dette verktøyet kan motoreffekten justeres. Hastigheten justeres ved å rotere skruen mot klokkeretningen (↺) for å øke motoreffekten, men ikke mer enn tre omdreininger. For å redusere motoreffekten, dreies skruen med klokkeretningen (↻), men ikke mer enn tre omdreininger. For å stifte én enkelt stift, trekk avtrekkeren bare delvis inn. For automatisk drift, trekk avtrekkeren helt inn.</li> </ul>	<ul style="list-style-type: none"> <li>Detta verktyg är utrustat med en drivhastighetsjustering. För att justera hastigheten, rotera skruen medsols (↻) högst tre varv för att öka drivhastigheten. Roter skruen medsols (↻) högst tre varv för att sakta ner drivhastigheten. För enkelskottantering, dra endast partiellt i avtryckaren. För automatisk hantering, dra helt i avtryckaren</li> </ul>	<ul style="list-style-type: none"> <li>Dette værktøj er udstyret med en drivhastighedsjustering. Hastigheden justeres ved at dreje skruen, ikke mere end tre omgange, modsat urets retning (↺) for at øge drivhastigheden. Drej skruen med urets retning (↻), ikke mere end tre omgange, for at nedsætte drivhastigheden.</li> </ul>
<ul style="list-style-type: none"> <li>Cet outil est équipé d'un réglage du taux d'entraînement. Pour régler la vitesse, tournez la vis, pas plus de trois tours, en sens antihoraire (↺) pour augmenter le taux d'entraînement, ou en sens horaire (↻) pour le diminuer. Pour un déclenchement ponctuel, n'actionner la gâchette que partiellement. Pour un fonctionnement automatique, l'actionner à fond.</li> </ul>	<ul style="list-style-type: none"> <li>Esta herramienta está equipada con un ajuste de velocidad de accionamiento. Para ajustar la velocidad, gire el tornillo, no más de tres giros, en sentido antihorario (↺) para aumentar la velocidad de accionamiento. Gire el tornillo en sentido horario (↻), no más de tres giros, para disminuir la velocidad de accionamiento. Para la operación de un solo disparo, hale el gatillo solo parcialmente. Para la operación automática, hale el gatillo completamente.</li> </ul>	<ul style="list-style-type: none"> <li>Questo utensile è dotato di regolazione della velocità di inserimento. Per regolare la velocità ruotare la vite in senso antiorario (↺) per non più di tre giri per aumentare la velocità di inserimento. Per ridurla ruotare la vite in senso orario (↻) per non più di tre giri. Tirare il grilletto parzialmente per un singolo fissaggio. Tirare il grilletto completamente per lavorare in modalità automatica.</li> </ul>	

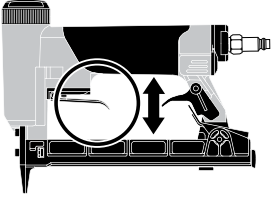
	MAINTENANCE	WARTUNG	ONDERHOUD
HUOLTO	VEDLIKEHOLD	UNDERHÅLL	VEDLIGEHOLDELSE
ENTRETIEN	MANTENIMIENTO	MANUTENZIONE	
	<p><b>Warning</b></p> <ul style="list-style-type: none"> <li>Repairs other than those described here should be performed only by trained, qualified personnel. Contact SENCO for information at: 1-800-543-4596.</li> <li>Read section titled "Safety Warnings" before maintaining tool.</li> </ul>	<p><b>Achtung</b></p> <ul style="list-style-type: none"> <li>Reparaturarbeiten, die hier nicht beschrieben sind, dürfen nur von Sachkundigen im Sinne der Sicherheitsvorschriften durchgeführt werden. Wenden Sie sich an autorisierte SENCO-Service-Stellen.</li> <li>Zuerst die Sicherheitshinweise lesen!</li> </ul>	<p><b>Waarschuwing</b></p> <ul style="list-style-type: none"> <li>Andere reparatie dan deze hieronder beschreven dienen uitgevoerd te worden door personeel dat de juiste kwalificatie en opleiding heeft. Neem contact op met UW SENCO vertegenwoordiger.</li> <li>I Raadpleeg het hoofdstuk: "Veiligheids voorschriften" alvorens de reparatie te beginnen.</li> </ul>
<p><b>Varoitus</b></p> <ul style="list-style-type: none"> <li>Jos koneessasi ilmenee muita kuin alla mainittuja vikoja, se on ammattimiehen suorittaman huollon tarpeessa. Soita lähimpään SENCO-huoltopisteseen tai pyydä lisätietoja maahanuotojalta, puh. 90-7556655.</li> <li>I Lue turvaohjeet ennen koneen huoltoa.</li> </ul>	<p><b>Advarsel</b></p> <ul style="list-style-type: none"> <li>Andre reparasjoner enn de som er beskrevet her må utføres av trenet, kvalifisert personell. Kontakt SENCO salgsrepresentant eller et autorisert SENCO servicesenter.</li> <li>I Les avsnittet "Sikkerhetsregler" før vedlikehold.</li> </ul>	<p><b>Varning</b></p> <ul style="list-style-type: none"> <li>Andra reparationer än vad som beskrivs här, få utföras endast av utbildad och kvalificerad personal. För dessa reparationer, kontakta er SENCO auktoriserade återförsäljare.</li> <li>I Läs "Säkerhets Föreskrifterna" innan ni vidtar underhålls åtgärder.</li> </ul>	<p><b>Advarsel</b></p> <ul style="list-style-type: none"> <li>Reparationer ud over de her beskrevne, bør kun udføres af uddannet kvalificeret personale. Kontakt Deres SENCO repræsentant.</li> <li>I Læs afsnittet betitlet "Sikkerheds advarsler" inden værktøjet vedligeholdes.</li> </ul>
<p><b>Avertissement</b></p> <ul style="list-style-type: none"> <li>Les réparations autres que celles décrites ici doivent être réalisées uniquement par du personnel qualifié ayant reçu la formation appropriée. Pour toute information, prenez contact avec SENCO par téléphone en appelant Le Distributeur agréé.</li> <li>Lisez la section intitulée "Consignes de Sécurité" avant d'effectuer l'entretien de l'outil.</li> </ul>	<p><b>Alerta</b></p> <ul style="list-style-type: none"> <li>Las reparaciones, fuera de aquellas descritas aquí, deben de ser llevadas a cabo solamente por personal entrenado y calificado. Póngase en contacto con SENCO para información: 1-800-543-4596.</li> <li>Lea la sección titulada "Avisos de Seguridad" antes de darle mantenimiento a la herramienta.</li> </ul>	<p><b>Attenzione</b></p> <ul style="list-style-type: none"> <li>Riparazioni non descritte in questo Capitolo dovrebbero essere effettuate solo da personale addestrato e qualificato. Per informazioni contattate il vostro rappresentante SENCO.</li> <li>I Leggete il capitolo intitolato "Avvertenze di Sicurezza" prima di effettuare la manutenzione dell'attrezzo.</li> </ul>	
	<ul style="list-style-type: none"> <li>All screws should be kept tight. Loose screws result in unsafe operation and parts breakage.</li> </ul>	<ul style="list-style-type: none"> <li>Alle Schrauben und Muttern müssen fest angezogen sein. Lose Schrauben und Muttern stellen ein Sicherheitsrisiko dar und bewirken Teilebruch.</li> </ul>	<ul style="list-style-type: none"> <li>Alle bouten moeten stevig bevestigd zijn en blijven. Losse bouten veroorzaken onveilig werken en beschadiging van onderdelen.</li> </ul>
<ul style="list-style-type: none"> <li>Tarkista kone päivittäin sen ollessa irroitettuna paineil-maverkostosta varmistuaksesi, että koneen varmistin ja liipasin pääsevät liikkumaan esteittä. Älä käytä konetta jos varmistin tai liipaisin ovat juuttuneet kiinni tai ovat muuten viallisia.</li> </ul>	<ul style="list-style-type: none"> <li>Gjør en daglig inspeksjon mens redskapet er koblet fra luft, og se til at sikringen og avtrekkeren har fri bevegelse. Bruk ikke redskapet hvis sikringen eller avtrekkeren sitter fast eller henger seg opp.</li> </ul>	<ul style="list-style-type: none"> <li>Alla skruvar och muttrar måste vara åtdragna. Lösa skruvar och muttrar förorsaka riskfylld operation och onödigt slitage.</li> </ul>	<ul style="list-style-type: none"> <li>Alle skruer skal være skruet godt fast. Løse skruer skaber usikker betjening og beskadigelse af dele.</li> </ul>
<ul style="list-style-type: none"> <li>Toutes les vis doivent être maintenues serrées à fond. Les vis desserrées entraînent un manque de sûreté du fonctionnement et la rupture de pièces.</li> </ul>	<ul style="list-style-type: none"> <li>Todos los tornillos tienen que mantenerse apretados. Los tornillos sueltos pueden producir una operación no segura y quebraduras de partes.</li> </ul>	<ul style="list-style-type: none"> <li>Tutte le viti dovrebbero essere tenute ben serrate. Viti allentate producono condizioni di funzionamento non sicure e causano rotture di componenti.</li> </ul>	

	MAINTENANCE	WARTUNG	ONDERHOUD
HUOLTO	VEDLIKEHOLD	UNDERHÅLL	VEDLIGEHOLDELSE
ENTRETIEN	MANTENIMIENTO	MANUTENZIONE	
	<ul style="list-style-type: none"> <li>With tool disconnected, make daily inspection to assure free movement of workpiece contact (safety element) and trigger. Do not use tool if workpiece contact (safety element) or trigger sticks or binds.</li> </ul>	<ul style="list-style-type: none"> <li>Prüfen Sie täglich an dem von der Druckluft getrennten Gerät, ob sich der Auslöser und die Auslösesicherung frei bewegen lassen. Benutzen Sie das Gerät nicht, wenn der Auslöser oder die Auslösesicherung schwergängig ist.</li> </ul>	<ul style="list-style-type: none"> <li>Controleer dagelijks of de trekker en de veiligheid vrij bewegen terwijl het gereedschap ontkoppeld is. Gebruik het apparaat nooit als de trekker of de veiligheid vastzitten of klemmen.</li> </ul>
<ul style="list-style-type: none"> <li>Tarkista kone päivittäin sen ollessa irroitettuna paineilmaverkostosta varmistuaksesi, että koneen varmistin ja liipasin pääsevät liikkumaan esteittä. Älä käytä konetta jos varmistin tai liipaisin ovat juuttuneet kiinni tai ovat muuten viallisia.</li> </ul>	<ul style="list-style-type: none"> <li>Gjør en daglig inspeksjon mens redskapet er koblet fra luft, og se til at sikringen og avtrekkeren har fri bevegelse. Bruk ikke redskapet hvis sikringen eller avtrekkeren sitter fast eller henger seg opp.</li> </ul>	<ul style="list-style-type: none"> <li>Med verktøyet fråkopplat, kontrollera dagligen att avtryckaren och utlösningssäkringen kan röra sig fritt. Använd inte verktøyet om avtryckaren eller utlösningssäkringen hänger upp sig eller har fastnat.</li> </ul>	<ul style="list-style-type: none"> <li>Med værktøjet frakoblet foretages dagligt eftersyn for at sikre fri bevægelse af sikringen og aftrækkeren. Brug ikke værktøjet, hvis sikringen eller aftrækkeren sidder fast eller binder.</li> </ul>
<ul style="list-style-type: none"> <li>L'outil étant séparé de l'alimentation en air, effectuez une inspection journalière pour assurer le libre mouvement du palpeur de sécurité et de la détente. N'utilisez pas l'outil si l'élément de contact (dispositif de sécurité) ou la détente colle ou se coince.</li> </ul>	<ul style="list-style-type: none"> <li>Con la herramienta desconectada, haga inspecciones diarias para asegurar el movimiento libre del seguro y del gatillo. No use la herramienta si el elemento de contacto de la pieza de trabajo (elemento de seguridad) o el gatillo se atorán.</li> </ul>	<ul style="list-style-type: none"> <li>Ad attrezzo scollegato, effettuate ispezioni quotidiane per verificare la libertà di movimento di sicura e grilletto. Non adoperate l'attrezzo se la sicura o il grilletto sono incollati o legati.</li> </ul>	
	<ul style="list-style-type: none"> <li>Squirt Senco pneumatic oil (5 to 10 drops) into the air inlet twice daily (depending on frequency of tool use). Other oils may damage O-rings and other tool parts.</li> </ul>	<ul style="list-style-type: none"> <li>Wenn keine Wartungseinheit vorhanden ist, spritzen Sie Senco Pneumatic-Öl in die Luftzuführung des Gerätes; bei normaler Beanspruchung genügen zweimal täglich 5 bis 10 Tropfen.</li> </ul>	<ul style="list-style-type: none"> <li>Spruit twee keer per dag 5 à 10 druppels Senco pneumatische olie in de luchttoevoer (dit hangt af van de frequentie van gebruik).</li> </ul>
<ul style="list-style-type: none"> <li>Tiputa Senco-pneumaattista öljyä (5-10 tippaa) ilmanottoaukkoon kahdesti päivässä, laitteen käytön määrästä riippuen.</li> </ul>	<ul style="list-style-type: none"> <li>Tilfør Senco Pnevmatisk Olje (5-10 dråper) inn i luftinntaket to ganger daglig (avhengig av bruksmengden).</li> </ul>	<ul style="list-style-type: none"> <li>Häll 1 till 10 droppar Senco olja för luftverktyg in i verktygets luftintag två gånger per dag. Antalet gånger per dag för detta beror på hur mycket verktyget används.</li> </ul>	<ul style="list-style-type: none"> <li>Sprøjt Senco pneumatisk olie (5 til 10 dropper) i lufttilgangen to gange om dagen (afhængig af hvor hyppigt værktøjet bruges).</li> </ul>
<ul style="list-style-type: none"> <li>Avec une burette, placer 5 à 10 gouttes d'huile pneumatique dans l'arrivée d'air deux fois par jour (dépend de l'intensité de l'utilisation de l'appareil). D'autres huiles pourraient endommager les joints toriques et d'autres pièces de l'outil.</li> </ul>	<ul style="list-style-type: none"> <li>Aplique aceite neumático Senco en la entrada de aire dos veces al día (dependiendo en la frecuencia de uso 5 A 10 Gotas). Otros aceites pueden dañar los anillos en "O" y otras piezas de la herramienta.</li> </ul>	<ul style="list-style-type: none"> <li>Spruzzate olio pneumatico Senco (da 5 a 10 gocce) nella presa d'aria due volte al giorno (a seconda della frequenza d'uso dell'attrezzo).</li> </ul>	

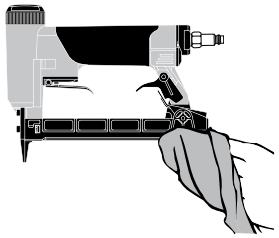
	MAINTENANCE	WARTUNG	ONDERHOUD
HUOLTO	VEDLIKEHOLD	UNDERHÅLL	VEDLIGEHOLDELSE
ENTRETIEN	MANTENIMIENTO	MANUTENZIONE	
	<ul style="list-style-type: none"> <li>Wipe tool clean daily and inspect for wear. Use non-flammable cleaning solutions only if necessary.</li> <li><b>Do Not Soak.</b></li> <li><b>Caution:</b> Such solutions may damage O-rings and other tool parts.</li> </ul>	<ul style="list-style-type: none"> <li>Reinigen Sie das Gerät täglich und untersuchen Sie es auf Verschleiß. Keine brennbaren Reinigungsmittel verwenden.</li> <li><b>Gerät nicht eintauchen.</b></li> <li><b>Vorsicht:</b> Lösungsmittel können O-Ringe und andere Teile des Gerätes zerstören.</li> </ul>	<ul style="list-style-type: none"> <li>Maak het apparaat schoon en inspecteer op slijtage.</li> <li><b>Gebruik slechts niet-brandbare schoonmaakmiddelen.</b></li> <li>Dompel het apparaat nooit onder. Dergelijke vloeistoffen kunnen de O-ringen en andere onderdelen beschadigen.</li> </ul>
<ul style="list-style-type: none"> <li>Puhdista ja tarkista työkalu päivittäin. Älä käytä tulenarkoja aineita koneen puhdistamiseen. Älä liuota konetta puhdistusaineessa, koska se saattaa vahingoittaa tiivisteitä ja muita koneen osia.</li> <li><b>Älä Liuota.</b></li> <li><b>Varoitus:</b> Puhdistusliuokset saattavat vahingoittaa tiivisteitä ja muita työkalun osia.</li> </ul>	<ul style="list-style-type: none"> <li>Tørk av verktøyet daglig og se etter slitasje. Om nødvendig, bruk bare ikke-brennbart rensmiddel.</li> <li><b>Aldri Legg I Bløt.</b></li> <li><b>Advarsel:</b> Rensmiddel kan ødelegge O-ringene og andre deler.</li> </ul>	<ul style="list-style-type: none"> <li>Rengör verktyget dagligen och kontrollera slitage. Skulle det vara nödvändigt, använd endast icke eldfarliga rengöringsmedel.</li> <li><b>Nedsänk Inte Verktyget I Rengörings Vätska.</b></li> <li>OBS rengöringsmedel kan skada o-ringar och andra verktygs komponenter.</li> </ul>	<ul style="list-style-type: none"> <li>Aftør værktøjet dagligt og check for slid. Brug uantændelige rengøringsmidler, men kun hvis nødvendigt.</li> <li><b>Gennemblød Ikke.</b></li> <li><b>Forsigtigt!</b> Sådanne midler kan skade O-ringe og andre dele af værktøjet.</li> </ul>
<ul style="list-style-type: none"> <li>Nettoyez l'outil chaque jour à l'aide d'un chiffon et inspectez-le pour déceler une éventuelle usure. Utilisez uniquement des solvants non inflammables en cas de nécessité.</li> <li><b>Ne Le Faites Pas Tremper!</b></li> <li><b>Attention:</b> De tels produits peuvent endommager les joints et autres pièces de l'appareil.</li> </ul>	<ul style="list-style-type: none"> <li>Solamente si es necesario use soluciones para limpieza no flamables.</li> <li><b>No La Remoje.</b></li> <li><b>Precaución:</b> Tales soluciones pueden dañar los empaques y otras partes de la herramienta.</li> </ul>	<ul style="list-style-type: none"> <li>Pulite l'attrezzo quotidianamente e fate ispezioni di verifica dell'usura delle parti. Usate soluzioni detergenti non infiammabili solo se necessario.</li> <li><b>Non Inzuppate L'attrezzo.</b></li> <li><b>Attenzione:</b> Tali soluzioni possono danneggiare anelli O-ring ed altri componenti.</li> </ul>	

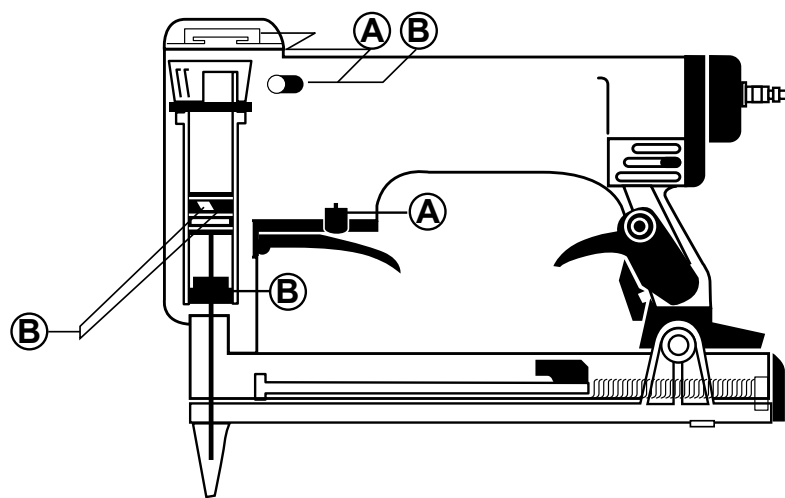
	TROUBLESHOOTING	FEHLERSUCHE	REPARATIE
VIAN ETSINTÄ	FEILSØKING	FELSÖKNING	FEJLFINDING
DÉPANNAGE	IDENTIFICACIÓN DE FALLAS	RICERCA E CORREZIONE GUASTI	
			
<p> <span style="border: 1px solid black; border-radius: 50%; padding: 2px;">A</span> = Parts Kit YK0783EU  <span style="border: 1px solid black; border-radius: 50%; padding: 2px;">B</span> = Parts Kit YK0784EU </p>			

	TROUBLESHOOTING	FEHLERSUCHE	REPARATIE
VIAN ETSINTÄ	FEILSØKING	FELSÖKNING	FEJLFINDING
DÉPANNAGE	IDENTIFICACIÓN DE FALLAS	RICERCA E CORREZIONE GUASTI	
<b>1</b>	<p><b>SYMPTOM</b></p> <ul style="list-style-type: none"> <li>Air leak near top of tool / Sluggish operation</li> </ul> <p><b>SOLUTION</b></p> <ul style="list-style-type: none"> <li>Verify air supply / tighten screws or install Parts Kit (A).</li> </ul>	<p><b>SYMPTOME</b></p> <ul style="list-style-type: none"> <li>Gerät oben undicht. / Träge Funktion.</li> </ul> <p><b>BESEITIGUNG</b></p> <ul style="list-style-type: none"> <li>Schrauben gut anziehen, ggf. Gerät mit den Teilen aus dem mit (A) gekennzeichneten! Reparatursatz instandsetzen.</li> </ul>	<p><b>SYMPTOOM</b></p> <ul style="list-style-type: none"> <li>Luchtverlies aan de bovenkant van het apparaat. / Trage werking.</li> </ul> <p><b>OPLOSSING</b></p> <ul style="list-style-type: none"> <li>Bouten aandraaien of installeer onderdelen uit reparatieset (A).</li> </ul>
<p><b>KÄYTTÖHÄIRIÖ</b></p> <ul style="list-style-type: none"> <li>Ilmavuoto koneen yläosassa. / Hidas toiminta.</li> </ul> <p><b>KORJAUSTOIMENPITEET</b></p> <ul style="list-style-type: none"> <li>Kiristä ruuvit tai asenna varaosasarja (A). / Tarkista ilmantulo tai asenna varaosasarja (A).</li> </ul>	<p><b>SYMPTOM</b></p> <ul style="list-style-type: none"> <li>Luftlekkasje ved toppen av verktøyet. / Uppreis funksjon.</li> </ul> <p><b>LØSNING</b></p> <ul style="list-style-type: none"> <li>Stram til skruene eller installer deler (A). / Sjekk lufttilførsel eller installer deler (A).</li> </ul>	<p><b>SYMPTOM</b></p> <ul style="list-style-type: none"> <li>Verktyget läcker upp till. / Verktyget fungerar trögt.</li> </ul> <p><b>LÖSNING</b></p> <ul style="list-style-type: none"> <li>Drag till skruvar eller installera reservdels-förpackning (A). / Kontrollera lufttillförsel eller installera reservdels-förpackning (A).</li> </ul>	<p><b>SYMPTOM</b></p> <ul style="list-style-type: none"> <li>Luft siver ud i nærheden af værktøjets øverste del. / Fungerer trægt.</li> </ul> <p><b>LØSNING</b></p> <ul style="list-style-type: none"> <li>Spænd skruer eller installer reservedelssæt (A). / Installer reservedelssæt (A).</li> </ul>
<p><b>SYMPTÔME</b></p> <ul style="list-style-type: none"> <li>Fuite d'air près du sommet de l'outil / fonctionnement lent.</li> </ul> <p><b>SOLUTION</b></p> <ul style="list-style-type: none"> <li>Serrez les vis à fond / vérifiez l'alimentation en air ou remplacez les pièces portant la lettre (A).</li> </ul>	<p><b>SÍNTOMA</b></p> <ul style="list-style-type: none"> <li>El aire se escapa cerca de la parte superior de la herramienta. / Operación lenta.</li> </ul> <p><b>SOLUCIÓN</b></p> <ul style="list-style-type: none"> <li>Apriete los tornillos / Verifique el suministro de aire o instale el Juego de Partes (A).</li> </ul>	<p><b>SINTOMO</b></p> <ul style="list-style-type: none"> <li>Perdita d'aria nella parte superiore dell'attrezzo. / L'attrezzo funziona lentamente.</li> </ul> <p><b>SOLUZIONE</b></p> <ul style="list-style-type: none"> <li>Stringere le viti o installare il Kit di Componenti (A). / Verificare che arrivi l'aria o installare il Kit di Componenti (A).</li> </ul>	
<b>2</b>	<p><b>SYMPTOM</b></p> <ul style="list-style-type: none"> <li>Air leak near bottom of tool / Poor return.</li> </ul> <p><b>SOLUTION</b></p> <ul style="list-style-type: none"> <li>Clean tool / Tighten screws or install Parts Kit (B).</li> </ul>	<p><b>SYMPTOME</b></p> <ul style="list-style-type: none"> <li>Gerät unten undicht. / Schlechte TreiberRückführung.</li> </ul> <p><b>BESEITIGUNG</b></p> <ul style="list-style-type: none"> <li>Schrauben gut anziehen, ggf. Gerät mit den Teilen aus dem mit (B) gekennzeichneten Gerät reinigen, ggf. mit den Teilen aus dem mit (B) gekennzeichneten Reparatursatz instandsetzen.</li> </ul>	<p><b>SYMPTOOM</b></p> <ul style="list-style-type: none"> <li>Luchtverlies aan de onderkant van het apparaat. / Slagpen kent niet terug.</li> </ul> <p><b>OPLOSSING</b></p> <ul style="list-style-type: none"> <li>Bouten aandraaien of installeer onderdelen uit reparatieset (B). / Het apparaat reinigen of installeer onderdelen uit reparatieset (B).</li> </ul>
<p><b>KÄYTTÖHÄIRIÖ</b></p> <ul style="list-style-type: none"> <li>Ilmavuoto koneen alaosassa. / Heikko palautus.</li> </ul> <p><b>KORJAUSTOIMENPITEET</b></p> <ul style="list-style-type: none"> <li>Kiristä ruuvit tai asenna varaosasarja (B). / Puhdista kone tai asenna varaosasarja B.</li> </ul>	<p><b>SYMPTOM</b></p> <ul style="list-style-type: none"> <li>Luftlekkasje i bunnen av verktøyet. / Dårlig retur.</li> </ul> <p><b>LØSNING</b></p> <ul style="list-style-type: none"> <li>Stram skruer eller installer deler (B). / Rens verktøyet eller installer deler (B).</li> </ul>	<p><b>SYMPTOM</b></p> <ul style="list-style-type: none"> <li>Verktyget läcker nertill. / Långsam retur.</li> </ul> <p><b>LÖSNING</b></p> <ul style="list-style-type: none"> <li>Drag till skruvar eller installera reservdels-förpackning (B). / Rengör verktyget eller installera reservdels-förpackning (B).</li> </ul>	<p><b>SYMPTOM</b></p> <ul style="list-style-type: none"> <li>Luft siver ud i nærheden af værktøjets nederste del. / Dårlig returnering.</li> </ul> <p><b>LØSNING</b></p> <ul style="list-style-type: none"> <li>Spænd skruer eller installer reservedelssæt (B). / Gør værktøjet rent eller installer reservedelssæt (B).</li> </ul>
<p><b>SYMPTÔME</b></p> <ul style="list-style-type: none"> <li>Fuite d'air près de la base de l'outil / retour inadéquat.</li> </ul> <p><b>SOLUTION</b></p> <ul style="list-style-type: none"> <li>Serrez les vis à fond / nettoyez l'outil ou remplacez les pièces portant la lettre (B).</li> </ul>	<p><b>SÍNTOMA</b></p> <ul style="list-style-type: none"> <li>El aire se fuga cerca de la parte inferior de la herramienta / Mal retorno.</li> </ul> <p><b>SOLUCIÓN</b></p> <ul style="list-style-type: none"> <li>Apriete los tornillos / Limpié la herramienta o instale el Juego de Partes (B).</li> </ul>	<p><b>SINTOMO</b></p> <ul style="list-style-type: none"> <li>Perdita d'aria nella parte inferiore dell'attrezzo. / Ritorno difettoso.</li> </ul> <p><b>SOLUZIONE</b></p> <ul style="list-style-type: none"> <li>Stringere le viti o installare il Kit di Componenti (B). / Pulire l'attrezzo o installare il Kit di Componenti (B).</li> </ul>	
<b>3</b>	<p><b>SYMPTOM</b></p> <ul style="list-style-type: none"> <li>Other problems.</li> </ul> <p><b>SOLUTION</b></p> <ul style="list-style-type: none"> <li>Contact SENCO.</li> </ul>	<p><b>SYMPTOME</b></p> <ul style="list-style-type: none"> <li>Sonstige Probleme.</li> </ul> <p><b>BESEITIGUNG</b></p> <ul style="list-style-type: none"> <li>Wenden Sie sich an Ihren SENCO-Händler.</li> </ul>	<p><b>SYMPTOOM</b></p> <ul style="list-style-type: none"> <li>Andere problemen.</li> </ul> <p><b>OPLOSSING</b></p> <ul style="list-style-type: none"> <li>Neem contact op met Uw SENCO vertegenwoordiger.</li> </ul>
<p><b>KÄYTTÖHÄIRIÖ</b></p> <ul style="list-style-type: none"> <li>Muut ongelmat.</li> </ul> <p><b>KORJAUSTOIMENPITEET</b></p> <ul style="list-style-type: none"> <li>Ota yhteys maahantuojaan.</li> </ul>	<p><b>SYMPTOM</b></p> <ul style="list-style-type: none"> <li>Andre problemer.</li> </ul> <p><b>LØSNING</b></p> <ul style="list-style-type: none"> <li>Kontakt SENCO.</li> </ul>	<p><b>SYMPTOM</b></p> <ul style="list-style-type: none"> <li>Andra problemer.</li> </ul> <p><b>LÖSNING</b></p> <ul style="list-style-type: none"> <li>Tag kontakt med SENCO återförsäljare.</li> </ul>	<p><b>SYMPTOM</b></p> <ul style="list-style-type: none"> <li>Andre problemer.</li> </ul> <p><b>LØSNING</b></p> <ul style="list-style-type: none"> <li>Kontakt SENCO.</li> </ul>
<p><b>SYMPTÔME</b></p> <ul style="list-style-type: none"> <li>Autres problèmes.</li> </ul> <p><b>SOLUTION</b></p> <ul style="list-style-type: none"> <li>Prenez contact avec SENCO.</li> </ul>	<p><b>SÍNTOMA</b></p> <ul style="list-style-type: none"> <li>Otros problemas.</li> </ul> <p><b>SOLUCIÓN</b></p> <ul style="list-style-type: none"> <li>Póngase en contacto con SENCO.</li> </ul>	<p><b>SINTOMO</b></p> <ul style="list-style-type: none"> <li>Altri problemi.</li> </ul> <p><b>SOLUZIONE</b></p> <ul style="list-style-type: none"> <li>Contattare il vostro rappresentante SENCO.</li> </ul>	

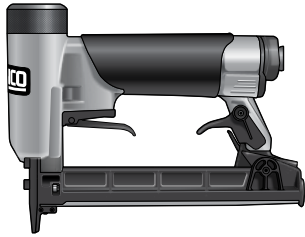

TECHNICAL SPECIFICATIONS		TECHNISCHE DATEN		TECHNISCHE SPECIFICATIES	
Minimum to maximum operating pressure	65–100 psi	Empfohlener Betriebsüberdruck	4,5–7 bar	Minimale tot maximale werkdruk	4,5–7 bar
Air Consumption (60 cycles per minute)	1.16 scfm	Druckluftanschluß	33 liter	Luchtverbruik (60 slagen per minuut)	33 liter
Air Inlet	1/4 in. NPT	Luftverbrauch (bei 60 Zyklen pro Minute)	1/4 in. NPT	Luchtaansluiting	1/4 in. NPT
Maximum Speed (cycles per second)	30 (Automatic)	Maximale Geschwindigkeit (Zyklen pro Sekunde)	30 (Automatic)	Maximale snelheid (perioden per seconde)	30 (Automatic)
Weight - R	2.1 lbs.	Gewicht - R	0,955 kg	Gewicht - R	0,955 kg
Weight - D/L	2.87	Gewicht	1,305	Gewicht	1,305
Weight - A	2.44	Gewicht	1,108	Gewicht	1,108
Weight - A D/L	3.2	Gewicht	1,451	Gewicht	1,451
Weight - LN	2.01	Gewicht	,915	Gewicht	,915
Staple Capacity	180	Magazinvolumen	180	Spijkers per magazijn capaciteit	180
Staple Capacity - D/L	390	Magazinvolumen	390	Spijkers per magazijn capaciteit	390
Tool size: Height	6.57 in.	Gerätegröße/Höhe	167 mm	Hoogte van apparaat	167 mm
Tool size: Height - LN	8.15	Gerätegröße/Höhe	207 mm	Hoogte van apparaat	207 mm
Tool size: Length	8.58 in.	Gerätegröße/Länge	218 mm	Lengte van apparaat	218 mm
Tool size: Length - D/L	14.8	Gerätegröße/Länge	376 mm	Lengte van apparaat	376 mm
Tool size: Width: Main Body	1.65 in.	Gerätegröße/Gehäusebreite	42 mm	Breedte van apparaat	42 mm
Operating Temperature range	0° to 120°F	Betriebstemperaturbereich	-18° to 49°C	Bedrijfstemperatuurbereik	-18° to 49°C

TEKNISET TIEDOT	TEKNISET TIEDOT	TEKNISET TIEDOT	TEKNISET TIEDOT	TEKNISET TIEDOT	TEKNISET TIEDOT
Minimi ja maksimi käyttöpaine	4,5–7 bar	Minimum til maksimum operativt trykk	4,5–7 bar	Arbetsstryck Minimum – Maximum	4,5–7 bar
Ilman kulutus (60 kierrosta minuutissa)	33 liter	Luffforbruk (60 slag per minutt)	33 liter	Luffförbrukning (60 inslag per minut)	33 liter
Ilman sisäänottoaukko	1/4 in. NPT	Luftinntak	1/4 in. NPT	Luft intag-gånga	1/4 in. NPT
Suurin nopeus (taajuus/sek)	30 (Automatic)	Maksimumshastighet (omdreininger pr. sekund)	30 (Automatic)	Högsta antal spikinslag per sekund	30 (Automatic)
Paino - R	0,955 kg	Vekt - R	0,955 kg	Vikt - R	0,955 kg
Paino	1,305	Vekt	1,305	Vikt	1,305
Paino	1,108	Vekt	1,108	Vikt	1,108
Paino	1,451	Vekt	1,451	Vikt	1,451
Paino	,915	Vekt	,915	Vikt	,915
Naulojen määrä makasiinin kapasiteetin mukaan	180	Spiker pr. magasinkapasitet	180	Magasin kapacitet (antal spikar)	180
Naulojen määrä makasiinin kapasiteetin mukaan	390	Spiker pr. magasinkapasitet	390	Magasin kapacitet (antal spikar)	390
Koneen korkeus	167 mm	Verktøyets høyde	167 mm	Verktygets höjd	167 mm
Koneen korkeus	207 mm	Verktøyets høyde	207 mm	Verktygets höjd	207 mm
Koneen pituus	218 mm	Verktøyets lengde	218 mm	Verktygets längd	218 mm
Koneen leveys	376 mm	Verktøyets bredde	376 mm	Verktygets bredd	376 mm
Koneen leveys	42 mm	Verktøyets bredde	42 mm	Verktygets bredd	42 mm
Käyttölämpötila-alue	-18° to 49°C	Driftstemperaturområde	-18° to 49°C	Driftstemperatur	-18° to 49°C

SPECIFICATIONS TECHNIQUES	ESPECIFICACIONES TECNICAS	SPECIFICHE TECNICHE	SPECIFICHE TECNICHE
Pression de travail min. et max.	4,5–7 bar	Presión de operación mínima y máxima	4,5–7 bar
Consommation d'air (60 cycles par minute)	33 liter	Consumo de aire (60 ciclos por minuto)	33 liter
Admission d'air	1/4 in. NPT	Entrada de aire	1/4 in. NPT
Vitesse maximum (cycles par seconde)	30 (Automatic)	Velocidad máxima (ciclos por segundo)	30 (Automatic)
Poids - R	0,955 kg	Peso - R	0,955 kg
Poids - D/L	1,305	Peso - D/L	1,305
Poids - A	1,108	Peso - A	1,108
Poids - A D/L	1,451	Peso - A D/L	1,451
Poids - LN	,915	Peso - LN	,915
Capacité de projectiles par magasin	180	Capacidad de grapas por cargador	180
Capacité de projectiles par magasin D/L	390	Capacidad de grapas por cargador - D/L	390
Dimensions de l'outil: hauteur	167 mm	Tamaño de la herramienta: Altura	167 mm
Dimensions de l'outil: hauteur - LN	207 mm	Tamaño de la herramienta: Altura - LN	207 mm
Dimensions de l'outil: longueur	218 mm	Tamaño de la herramienta: Longitud	218 mm
Dimensions de l'outil: longueur - D/L	376 mm	Tamaño de la herramienta: Longitud - D/L	376 mm
Dimensions de l'outil: largeur: corps de l'appareil	42 mm	Tamaño de la herramienta: Ancho (Cuerpo)	42 mm
Température de fonctionnement	-18° to 49°C	Rango de temperatura de	-18° to 49°C

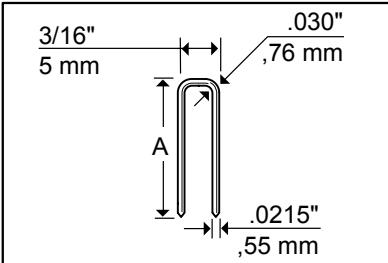
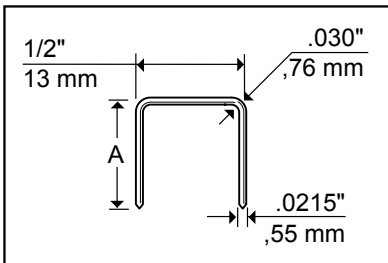
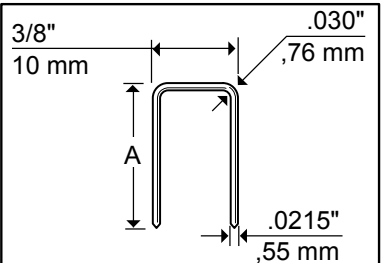
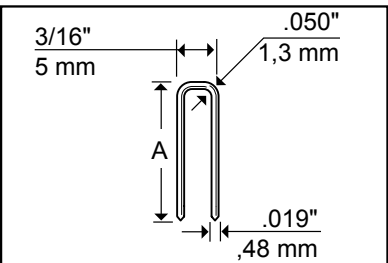
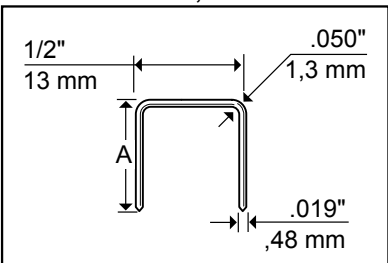
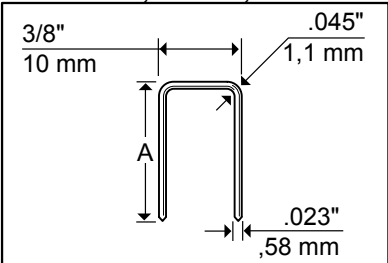
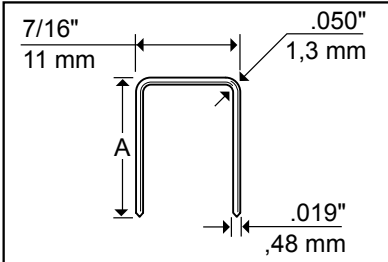
	FASTENER SPECIFICATIONS	SPEZIFIKATIONEN DER BEFESTIGUNGSMITTEL	SPIJKERSPECIFICATIES																																									
KIINNITINTEN TEKNISET TIEDOT	SPESIFIKASJONER FOR FESTEMIDLER	SPECIFIKATIONER	FASTGØRERSPECIFIKATIONER																																									
SPÉCIFICATIONS DES ATTACHES	ESPECIFICACIONES DEL CLAVO	SPECIFICAZIONI DEL CHiodO																																										
<p><b>6S0001N, 6S0101N</b></p>  <p>Gauge: 22</p> <table border="1"> <thead> <tr> <th rowspan="2">Code</th> <th colspan="2">A</th> </tr> <tr> <th>inches</th> <th>mm</th> </tr> </thead> <tbody> <tr> <td>A06</td> <td>3/8</td> <td>10</td> </tr> <tr> <td>A08</td> <td>1/2</td> <td>13</td> </tr> <tr> <td>D10</td> <td>5/8</td> <td>16</td> </tr> </tbody> </table>	Code	A		inches	mm	A06	3/8	10	A08	1/2	13	D10	5/8	16	<p><b>6S0011N, 6S0211N, 6S0311N</b></p>  <p>Gauge: 22</p> <table border="1"> <thead> <tr> <th rowspan="2">Code</th> <th colspan="2">A</th> </tr> <tr> <th>inches</th> <th>mm</th> </tr> </thead> <tbody> <tr> <td>B06</td> <td>3/8</td> <td>10</td> </tr> <tr> <td>B08</td> <td>1/2</td> <td>12</td> </tr> </tbody> </table>	Code	A		inches	mm	B06	3/8	10	B08	1/2	12	<p><b>6S0021N, 6S0121N, 6S0221N, 6S0321N, 6S0421N</b></p>  <p>Gauge: 22</p> <table border="1"> <thead> <tr> <th rowspan="2">Code</th> <th colspan="2">A</th> </tr> <tr> <th>inches</th> <th>mm</th> </tr> </thead> <tbody> <tr> <td>C06</td> <td>3/8</td> <td>10</td> </tr> <tr> <td>C07</td> <td>7/16</td> <td>11</td> </tr> <tr> <td>C08</td> <td>1/2</td> <td>13</td> </tr> <tr> <td>C10</td> <td>5/8</td> <td>16</td> </tr> </tbody> </table>	Code	A		inches	mm	C06	3/8	10	C07	7/16	11	C08	1/2	13	C10	5/8	16
Code		A																																										
	inches	mm																																										
A06	3/8	10																																										
A08	1/2	13																																										
D10	5/8	16																																										
Code	A																																											
	inches	mm																																										
B06	3/8	10																																										
B08	1/2	12																																										
Code	A																																											
	inches	mm																																										
C06	3/8	10																																										
C07	7/16	11																																										
C08	1/2	13																																										
C10	5/8	16																																										
<p><b>6S0031N</b></p>  <p>Gauge: 20</p> <table border="1"> <thead> <tr> <th rowspan="2">Code</th> <th colspan="2">A</th> </tr> <tr> <th>inches</th> <th>mm</th> </tr> </thead> <tbody> <tr> <td>E06</td> <td>3/8</td> <td>10</td> </tr> <tr> <td>E07</td> <td>7/16</td> <td>11</td> </tr> <tr> <td>E08</td> <td>1/2</td> <td>13</td> </tr> <tr> <td>E10</td> <td>5/8</td> <td>16</td> </tr> </tbody> </table>	Code	A		inches	mm	E06	3/8	10	E07	7/16	11	E08	1/2	13	E10	5/8	16	<p><b>6S0041N, 6S0341N</b></p>  <p>Gauge: 20</p> <table border="1"> <thead> <tr> <th rowspan="2">Code</th> <th colspan="2">A</th> </tr> <tr> <th>inches</th> <th>mm</th> </tr> </thead> <tbody> <tr> <td>F06</td> <td>3/8</td> <td>10</td> </tr> <tr> <td>F08</td> <td>1/2</td> <td>13</td> </tr> </tbody> </table>	Code	A		inches	mm	F06	3/8	10	F08	1/2	13	<p><b>6S0051N, 6S0251N, 6S0351N</b></p>  <p>Gauge: 20</p> <table border="1"> <thead> <tr> <th rowspan="2">Code</th> <th colspan="2">A</th> </tr> <tr> <th>inches</th> <th>mm</th> </tr> </thead> <tbody> <tr> <td>G06</td> <td>3/8</td> <td>10</td> </tr> <tr> <td>G08</td> <td>1/2</td> <td>12</td> </tr> <tr> <td>G10</td> <td>5/8</td> <td>16</td> </tr> </tbody> </table>	Code	A		inches	mm	G06	3/8	10	G08	1/2	12	G10	5/8	16
Code		A																																										
	inches	mm																																										
E06	3/8	10																																										
E07	7/16	11																																										
E08	1/2	13																																										
E10	5/8	16																																										
Code	A																																											
	inches	mm																																										
F06	3/8	10																																										
F08	1/2	13																																										
Code	A																																											
	inches	mm																																										
G06	3/8	10																																										
G08	1/2	12																																										
G10	5/8	16																																										
<p><b>6S0361N</b></p>  <p>Gauge: 20</p> <table border="1"> <thead> <tr> <th rowspan="2">Code</th> <th colspan="2">A</th> </tr> <tr> <th>inches</th> <th>mm</th> </tr> </thead> <tbody> <tr> <td>H06</td> <td>3/8</td> <td>10</td> </tr> </tbody> </table>	Code	A		inches	mm	H06	3/8	10																																				
Code		A																																										
	inches	mm																																										
H06	3/8	10																																										

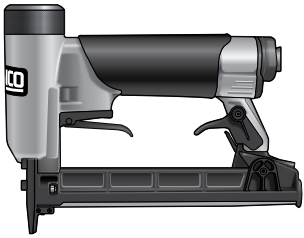
	ACCESSORIES	ZUBEHÖR	ACCESSOIRES
LISÄTÄRVIKKEET	TILLEGGSUTSTYR	TILLBEHÖR	TILBEHØR
ACCESSOIRES	ACCESORIOS	ACCESSORI	
	<p>SENCO offers a full line of accessories for your SENCO tools, including:</p> <ul style="list-style-type: none"> <li>• Air Compressors</li> <li>• Hose</li> <li>• Couplers</li> <li>• Fittings</li> <li>• Safety Glasses</li> <li>• Pressure Gauges</li> <li>• Lubricants</li> <li>• Regulators</li> <li>• Filters</li> </ul> <p>For more information or a complete illustrated catalogue of SENCO accessories, ask your representative for #MK336.</p>	<p>SENCO bietet Ihnen ein komplettes Programm an Zubehör für Ihr SENCO Gerät:</p> <ul style="list-style-type: none"> <li>• Kompressoren</li> <li>• Anschlußelemente</li> <li>• Schmiermittel</li> <li>• Schläuche</li> <li>• Schutzbrillen</li> <li>• Reduzierventile</li> <li>• Kupplungen</li> <li>• Manometer</li> <li>• Filter</li> </ul> <p>Sollten Sie weitere Informationen wünschen, oder den kompletten, illustrierten Katalog haben wollen, wenden Sie sich an Ihren SENCO-Händler, der Ihnen unseren Katalog beschaffen wird.</p>	<p>SENCO biedt een volledig gamma van bijbehorende accessoires aan voor Uw SENCO apparaat, waaronder:</p> <ul style="list-style-type: none"> <li>• Luchtcompressoren</li> <li>• Luchtlangen</li> <li>• Koppelingen</li> <li>• Fittingen</li> <li>• Veiligheidsbrillen</li> <li>• Drukmeters</li> <li>• Smeermiddelen</li> <li>• Reduceerventielen</li> <li>• Filters</li> </ul> <p>Voor verdere inlichtingen of een volledige catalogus vraag Uw vertegenwoordiger.</p>
<p>SENCO tarjoaa täyden valikoiman lisätarvikkeita SENCO-konettasi varten:</p> <ul style="list-style-type: none"> <li>• Paineilmakompressoreita</li> <li>• Letkuja</li> <li>• Pikaliittimiä</li> <li>• Nippoja</li> <li>• Turvalaseja</li> <li>• Painemittareita</li> <li>• Voiteluöljyjä</li> <li>• Säätlöaitteita</li> <li>• Suodattimia</li> </ul> <p>Jos haluat lisätietoja tai täydellisen lisätarvikeluettelon, pyydä se maahantuojalta.</p>	<p>SENCO tilbyr en rekke tilleggsutstyr for Deres SENCO redskaper:</p> <ul style="list-style-type: none"> <li>• Kompressorer</li> <li>• Slanger</li> <li>• Koblinger</li> <li>• Nipler</li> <li>• Vernebriller</li> <li>• Trykkmålere (Manometer)</li> <li>• Smøremiddel</li> <li>• Regulatorer</li> <li>• Filter</li> </ul> <p>For mer informasjon eller for en fullstendig, illustrert katalog over SENCOS tilleggsutstyr, kontakt SENCOS salgsrepresentant og be om katalog nr. MK336.</p>	<p>SENCO erbjuder ett komplett program med tillbehör för SENCO verktyg såsom:</p> <ul style="list-style-type: none"> <li>• Luft kompressorer</li> <li>• Slangar</li> <li>• Kopplingar</li> <li>• Nipplar</li> <li>• Skydds glasögon</li> <li>• Manometrar</li> <li>• Smörjmedel</li> <li>• Tryck regulatorer</li> <li>• Filter</li> </ul> <p>För mera information eller om en komplett illustrerad katalog önskas för SENCO tillbehör, kontakta Er SENCO återförsäljare.</p>	<p>SENCO tilbyder et komplet udvalg af tilbehør til Deres SENCO værktøj inklusive:</p> <ul style="list-style-type: none"> <li>• Luftkompressorer</li> <li>• Slanger</li> <li>• Koblinger</li> <li>• Beslag</li> <li>• Sikkerhedsbriller</li> <li>• Manometer</li> <li>• Smøremidler</li> <li>• Regulatorer</li> <li>• Filtre</li> </ul> <p>For flere oplysninger: kontakt Deres SENCO repræsentant.</p>
<p>SENCO offre une gamme étendue d'accessoires pour vos outils SENCO y compris:</p> <ul style="list-style-type: none"> <li>• Compresseurs</li> <li>• Tuyauterie flexible</li> <li>• Raccords</li> <li>• Lunettes de sécurité</li> <li>• Manomètres</li> <li>• Lubrifiants</li> <li>• Régulateurs</li> <li>• Filtres</li> </ul> <p>Pour plus d'informations ou pour recevoir un catalogue détaillé des accessoires proposés par SENCO, prenez contact avec votre représentant SENCO (référence catalogue: #MK336).</p>	<p>SENCO ofrece una línea completa de Accesorios para sus herramientas SENCO, incluyendo:</p> <ul style="list-style-type: none"> <li>• Compresores de Aire</li> <li>• Manguera</li> <li>• Conectores Rápidos</li> <li>• Conectores</li> <li>• Anteojos De Seguridad</li> <li>• Manómetros</li> <li>• Lubricantes</li> <li>• Reguladores</li> <li>• Filtros</li> </ul> <p>Para mas informacion ó un pour recevoir un catalogo completo ilustrado de los Accesorios SENCO, pregunte a su representante pour el numero MK336.</p>	<p>La SENCO offre una linea completa di accessori per il vostro attrezzo SENCO, tra cui:</p> <ul style="list-style-type: none"> <li>• Compressori d'aria</li> <li>• Manicotto d'immissione aria</li> <li>• Raccordi</li> <li>• Adattatori</li> <li>• Manometri</li> <li>• Lubrificanti</li> <li>• Regulatori</li> <li>• Filtri</li> </ul> <p>Per ulteriori informazioni o per ricevere un catalogo illustrato completo di tutti gli accessori SENCO, richiedete al vostro rappresentante SENCO il numero MK336.</p>	





Noise Information	Angaben zur Geräusentwicklung	Informatie betreffende geluid
These noise characteristic values are in accordance with 2006/42/EC	Die Angaben entsprechen den Anforderungen der 2006/42/EC	Deze geluidswaarden zijn in overeenstemming met de norm 2006/42/EC
SFT10XP	SFT10XP	SFT10XP
LpA, 1s, d = 81.9 dB	LpA, 1s, d = 81.9 dB	LpA, 1s, d = 81.9 dB
LwA, 1s, d = 92.1 dB	LwA, 1s, d = 92.1 dB	LwA, 1s, d = 92.1 dB
LpC < 130 dB	LpC < 130 dB	LpC < 130 dB
These values are tool-related characteristic values and do not represent noise developed at the point of use. Workplace design can also serve to reduce noise levels, for example placing workpiece on sound-damping supports.	Diese Werte sind gerätebezogene Kennwerte und geben nicht die Geräusentwicklung am Verwendungsort wieder. Durch entsprechende Arbeitsplatzgestaltung, z.B. Auflegen von Werkstücken auf schalldämpfende Unterlagen, lassen sich Geräuschpegel auch mindern.	Deze waarden zijn eigen aan het apparaat en zijn niet te vergelijken met het geluid dat optreedt bij gebruik van het apparaat. De inrichting van de werkplaats kan van belang zijn voor het verminderen van het geluid, b.v. een geluiddempende vloer.
Vibration Information	Angaben zur Vibration	Informatie betreffende trillingswaarden
These values are in accordance with ISO 8662-11	Die Angaben entsprechen den Anforderungen ISO 8662-11	Deze waarden zijn in overeenstemming met de norm ISO 8662-11
SFT10XP	SFT10XP	SFT10XP
Vibration characteristic value (m/s <sup>2</sup> ) =	Vibration characteristic value (m/s <sup>2</sup> ) =	Specifieke trillingswaarde (m/s <sup>2</sup> ) =
1.7   K = 0.85	1.7   K = 0.85	1.7   K = 0.85
These values are tool-related characteristic values and do not represent noise developed at the point of use. Workplace design can also serve to reduce noise levels, for example placing workpiece on sound-damping supports.	Der Wert ist ein gerätebezogener Kennwert und stellt nicht die Einwirkung auf das Hand-Arm-System bei der Anwendung des Gerätes dar.	Deze waarde is eigen aan het apparaat en slaat los van de manier waarop de arm en hand geplaatst zijn bij gebruik van het apparaat.

Äänvoimakkuusarvot	Støyinformasjon	Ljud Data	Oplysninger angående støj
Arvot ovat 2006/42/EC	Disse typer støybeskrivelser er i samsvar med 2006/42/EC	Ljudstyrke nivåer presenterede i nedanstående tabell er enligt 2006/42/EC	Disse støj-karakteristiske værdier er i overensstemmelse med 2006/42/EC
SFT10XP	SFT10XP	SFT10XP	SFT10XP
LpA, 1s, d = 81.9 dB	LpA, 1s, d = 81.9 dB	LpA, 1s, d = 81.9 dB	LpA, 1s, d = 81.9 dB
LwA, 1s, d = 92.1 dB	LwA, 1s, d = 92.1 dB	LwA, 1s, d = 92.1 dB	LwA, 1s, d = 92.1 dB
LpC < 130 dB	LpC < 130 dB	LpC < 130 dB	LpC < 130 dB
Nämä ääniarvot ovat koneista tulevia ääniarvoja, eivätkä vastaa käytöhetkellä syntyviä ääniiä. Määrätyt naimen työympäristön suunnittelu voi vähentää äänen voimakkuutta. Esim.: työkalpele voidaan asettaa ääniiä vaimentavalle alustalle.	Disse verdiene beskriver verktøyet og representerer ikke den totale støy ved bruk. Arbeidsplassens utforming kan også bidra til å senke støynivået, f.eks. ved å sette lyd-dempende støtter under arbeidsmaterialet.	Dessa nivåer är karakteristiska för verktøget men representera inte det ljud som uppstår vid det ställe där verktøget används. Arbetsplatsens utforming kan reducera ljudnivåerna, till exempel genom att placera arbetsstycket på ljudabsorberande underlag.	Disse værdier er værktøjsforbundne karakteristiske værdier og representerer ikke støj udviklet på anvendelsespunktet. Konstruktion af arbejdslokalet kan også tjene til at nedsætte støjniveauet, til eksempel placering af arbejdsstykket på støjdæmpningsstøtter.
Tärinäarvot	Informasjon om vibrasjon	Vibrations Data	Oplysninger angående svingning
Nämä arvot ovat ISO 8662-11	Disse verdier er i samsvar med ISO 8662-11	Delta värde är i enlighet med ISO 8662-11	Disse værdier er i overensstemmelse med ISO 8662-11
SFT10XP	SFT10XP	SFT10XP	SFT10XP
Tärinä ominisarvo (m/s <sup>2</sup> ) =	Verdibeskrivelse av vibrasjon (m/s <sup>2</sup> ) =	Karakteristisk vibrations värde (m/s <sup>2</sup> ) =	Svingnings karakteristisk værdi (m/s <sup>2</sup> ) =
1.7   K = 0.85	1.7   K = 0.85	1.7   K = 0.85	1.7   K = 0.85
Nämä tärinäarvot ovat koneista tulevia tärinäarvoja, eivätkä edusta tärinää, joka kohdistuu käyttäjän käteen tai käsivarseen.	Denne verdien er karakteristisk for verktøyet og representerer ikke effekten av hand-arm systemet når verktøyet er i bruk.	Delta värde är karakteristiskt för verktøget och representerar inte effekten av hand-arm systemet då verktøget används.	Svingningskarakteristisk værdi er en værktøjsforbundet karakteristisk værdi og representerer ikke indflydelse på "hand-arm-systemet" når man bruger værktøjet.
Information sur le niveau de bruit	Información sobre el Ruido	Informazioni sulla Rumorosita'	
Les caractéristiques acoustiques sont conformes à la norme 2006/42/EC	Estos valores característicos del ruido están de acuerdo con 2006/42/EC	Questi valori caratteristici di rumorosità sono in accordo con 2006/42/EC	
SFT10XP	SFT10XP	SFT10XP	
LpA, 1s, d = 81.9 dB	LpA, 1s, d = 81.9 dB	LpA, 1s, d = 81.9 dB	
LwA, 1s, d = 92.1 dB	LwA, 1s, d = 92.1 dB	LwA, 1s, d = 92.1 dB	
LpC < 130 dB	LpC < 130 dB	LpC < 130 dB	
Ces valeurs sont caractéristiques de l'outil et ne représentent pas le niveau de bruit au poste de travail. L'environnement du travail peut servir à réduire le niveau de bruit, par exemple par l'utilisation de supports amortissant le bruit.	Estos valores son valores característicos relacionados con la herramienta y no representan ruidos desarrollados en el lugar de utilización. El diseño del lugar de trabajo puede también servir para reducir los niveles de ruido, por ejemplo, la colocación de la pieza en que se está trabajando sobre soportes amortiguadores de sonido.	Questi valori sono valori caratteristici propri dell'attrezzo e non rappresentano la rumorosità generata sul punto d'uso. Un adeguato progetto dell'area di lavoro può anche essere d'aiuto nel ridurre il livello di rumorosità, come ad esempio sistemare l'area di lavoro su supporti ad assorbimento acustico.	
Information sur les vibrations	Información sobre la Vibración	Informazioni sulle Vibrazioni	
Les caractéristiques vibratoires sont conformes à la norme ISO 8662-11	Estos valores están de acuerdo con ISO 8662-11	Questi valori sono in accordo con ISO 8662-11	
SFT10XP	SFT10XP	SFT10XP	
Caractéristique vibratoire (m/s <sup>2</sup> ) =	Valor característico de la Vibración (m/s <sup>2</sup> ) =	Valore Caratteristico di Vibrazione (m/s <sup>2</sup> ) =	
1.7   K = 0.85	1.7   K = 0.85	1.7   K = 0.85	
Cette valeur est caractéristique de l'outil et ne représente pas l'effet sur le bras ou poignet due à l'utilisation de l'outil.	Este valor es un valor característico relacionado con la herramienta y no representa la influencia al sistema de la mano y brazo al utilizar la herramienta.	Questo valore è un valore caratteristico proprio dell'attrezzo e non rappresenta l'influenza sul sistema mano-braccio durante l'uso dell'attrezzo.	

DECLARATION OF CONFORMITY	KONFORMITÄTSERKLÄRUNG	CONFORMITEITSVERKLARING
<p>We Senco Brands, Inc. of 4270 Ivy Pointe Blv.d. Cincinnati, Ohio 45245</p> <p>in accordance with the following directive(s): <b>Machine Directive 2006/42/EC</b></p> <p>declare under our sole responsibility that: Modell(s): <b>SFT10XP</b></p> <p>is in conformity with the applicable essential health and safety requirements of the following documents: <b>2004/108/EC, 2011/65/EU, 2006/95/EC EN60745-2-16:2010, EN60745-1:2009 EN55014-1:2007+A2:2011</b></p> <p>Signed by: Chris Klein Position: Director of Engineering Place of DOC: Senco Brands, Inc. 4270 Ivy Pointe Blv.d. Cincinnati, Ohio 45245 On Date: January 23, 2014 Authorized Representative:</p> <p>Name: Peter van der Wel Address: Senco Brands B.V. Geurdeland 17E 6673 DR Andelst, The Netherlands</p>	<p>Wir Senco Brands, Inc. von 4270 Ivy Pointe Blv.d. Cincinnati, Ohio 45245</p> <p>in Übereinstimmung mit den folgenden Richtlinien: <b>Maschinenrichtlinie 2006/42/EG</b></p> <p>erklären in alleiniger Verantwortung, dass: Modell/Modelle: <b>SFT10XP</b></p> <p>den geltenden Gesundheits- und Sicherheitsanforderungen entspricht, so wie sie in den folgenden Dokumenten festgehalten werden: <b>2004/108/EC, 2011/65/EU, 2006/95/EC EN60745-2-16:2010, EN60745-1:2009 EN55014-1:2007+A2:2011</b></p> <p>Unterschrieben von: Chris Klein Position: Director of Engineering Ort der Erklärung: Senco Brands, Inc. 4270 Ivy Pointe Blv.d. Cincinnati, Ohio 45245 Ursprüngliche Herausgabe: 23. Januar 2014 Autorisierter Repräsentant: (autorisiert, die technische Dokumentation Name: Peter van der Wel Adresse: Senco Brands B.V. Geurdeland 17E 6673 DR Andelst, The Netherlands</p>	<p>Wij Senco Brands, Inc. uit 4270 Ivy Pointe Blv.d. Cincinnati, Ohio 45245</p> <p>in overeenstemming met de volgende richtlijn(en): <b>Machinerichtlijn 2006/42/EC</b></p> <p>verklaren onder onze eigen verantwoordelijkheid dat: Model(len): <b>SFT10XP</b></p> <p>in overeenstemming is met de toepasselijke essentiële gezondheids-en veiligheids-eisen van de volgende documenten: <b>2004/108/EC, 2011/65/EU, 2006/95/EC EN60745-2-16:2010, EN60745-1:2009 EN55014-1:2007+A2:2011</b></p> <p>Ondertekend door: Chris Klein Functie: Engineeringdirecteur Locatie van doc.: Senco Brands, Inc. 4270 Ivy Pointe Blv.d. Cincinnati, Ohio 45245 Originele uitgave: 23 januari 2014 Geautoriseerde vertegenwoordiger: (gemaakt om het technisch dossier samen te Naam: Peter van der Wel Adres: Senco Brands B.V. Geurdeland 17E 6673 DR Andelst, The Netherlands</p>

YHDENMUKAISUUSVAKUUTUS	ERKLÆRING OM SAMSVAR	FÖRSÄKRAN OM ÖVERENSSTÄMMELSE	OVERENSSTEMMELSES DEKLARATIONEN
<p>Me Senco Brands, Inc. osoiteesta 4270 Ivy Pointe Blv.d. Cincinnati, Ohio 45245</p> <p>seuraavien direktiivien mukaisesti: <b>Konedirektiivi 2006/42/EY</b></p> <p>julistamme y ksinomaisella vastuullamme, että: Malli(t): <b>SFT10XP</b></p> <p>on seuraavien asiakkaiden soveltuvien olennaisten työsuojeluvälineiden mukainen: <b>2004/108/EC, 2011/65/EU, 2006/95/EC EN60745-2-16:2010, EN60745-1:2009 EN55014-1:2007+A2:2011</b></p> <p>Allekirjoitus: Chris Klein Asema: Koneenrakennusjohtaja Antopaikka: Senco Brands, Inc. 4270 Ivy Pointe Blv.d. Cincinnati, Ohio 45245 Alkuperäisjulkaisu: 23 tammikuuta 2014 Valtuutettu edustaja: (jolla on teknisen tiedoston koivut aluudet) Nimi: Peter van der Wel Osoite: Senco Brands B.V. Geurdeland 17E 6673 DR Andelst, The Netherlands</p>	<p>Vi, Senco Brands, Inc. med adresse 4270 Ivy Pointe Blv.d. Cincinnati, Ohio 45245, USA,</p> <p>erklærer i henhold til følgende direktiv(er): <b>Maskindirektiv 2006/42/EF</b></p> <p>under vårt eneansvar at: Modell(er): <b>SFT10XP</b></p> <p>er laget i henhold til gjeldende grunnleggende bestemmelser for helse og sikkerhet i følgende dokumenter: <b>2004/108/EC, 2011/65/EU, 2006/95/EC EN60745-2-16:2010, EN60745-1:2009 EN55014-1:2007+A2:2011</b></p> <p>Underskrevet av: Chris Klein Stilling: teknisk sjef Dokumentets sted: Senco Brands, Inc. 4270 Ivy Pointe Blv.d. Cincinnati, Ohio 45245, USA Opprinnelig utstedt: 23 januar 2014 Autorisert representant: (godkjent for å sette sammen den tekniske Navn: Peter van der Wel Adresse: Senco Brands B.V. Geurdeland 17E 6673 DR Andelst, The Netherlands</p>	<p>Vi, Senco Brands, Inc. med adress 4270 Ivy Pointe Blv.d. Cincinnati, Ohio 45245</p> <p>förklarar i enlighet med följande direktiv: <b>Machindirektiv 2006/42/EG</b></p> <p>och under vårt eget ansvar att: Modell(er): <b>SFT10XP</b></p> <p>uppfyller gällande hälso- och säkerhetsföreskrifter angivna i följande dokument: <b>2004/108/EC, 2011/65/EU, 2006/95/EC EN60745-2-16:2010, EN60745-1:2009 EN55014-1:2007+A2:2011</b></p> <p>Undertecknat av: Chris Klein Position: Director of Engineering Plats för konformitetsbeträffelsen: Senco Brands, Inc. 4270 Ivy Pointe Blv.d. Cincinnati, Ohio 45245 Originalt utställt: 23 JANUARI 2014 Auktoriserad representant: (auktoriserad att sammanställa det tekniska Namn: Peter van der Wel Adresse: Senco Brands B.V. Geurdeland 17E 6673 DR Andelst, The Netherlands</p>	<p>Vi Senco Brands, Inc. på 4270 Ivy Pointe Blv.d. Cincinnati, Ohio 45245, USA</p> <p>i overensstemmelse med følgende direktiv(er): <b>Maskindirektiv 2006/42/EF</b></p> <p>erkærer under eget ansvar, at: Modell(er): <b>SFT10XP</b></p> <p>er i overensstemmelse med de gjældende, obligatoriske sundheds- og sikkerhedskrav i følgende dokumenter: <b>2004/108/EC, 2011/65/EU, 2006/95/EC EN60745-2-16:2010, EN60745-1:2009 EN55014-1:2007+A2:2011</b></p> <p>Underskrivet af: Chris Klein Stilling: Teknisk direktør Stedet for DOC: Senco Brands, Inc. 4270 Ivy Pointe Blv.d. Cincinnati, Ohio 45245, USA Original udgave: 23 januar, 2014 Autoriseret repræsentant: (autoriseret til at udarbejde den tekniske fil) Navn: Peter van der Wel Adresse: Senco Brands B.V. Geurdeland 17E 6673 DR Andelst, The Netherlands</p>
DECLARATION DE CONFORMITÉ	DECLARACIÓN DE CONFORMIDAD	DICHIARAZIONE DI CONFORMITÀ	
<p>Nous, Senco Brands, Inc., sis au 4270 Ivy Pointe Blv.d. Cincinnati, Ohio 45245</p> <p>conformément à la (aux) directive(s) suivante(s) : <b>Machine Directive 2006/42/EC</b></p> <p>déclarons, en vertu de notre responsabilité Modèle(s) : <b>SFT10XP</b></p> <p>est conforme aux exigences essentielles applicables en matière de santé et de sécurité, telles que stipulées dans les documents ci-dessous : <b>2004/108/EC, 2011/65/EU, 2006/95/EC EN60745-2-16:2010, EN60745-1:2009 EN55014-1:2007+A2:2011</b></p> <p>Signé par : Chris Klein Poste : Directeur de l'ingénierie Lieu du document : Senco Brands, Inc. 4270 Ivy Pointe Blv.d. Cincinnati, Ohio 45245 Version initiale: 23 janvier 2014 Représentant autorisé: (à compiler le fichier technique) Nom : Peter van der Wel Adresse : Senco Brands B.V. Geurdeland 17E 6673 DR Andelst, The Netherlands</p>	<p>Nosotros, Senco Brands, Inc. dirección legal 4270 Ivy Pointe Blv.d. Cincinnati, Ohio 45245</p> <p>y de acuerdo con la(s) directiva(s) siguiente(s): <b>Directiva 2006/42/EC sobre máquinas</b></p> <p>declaramos bajo nuestra entera responsabilidad Modelo(s): <b>SFT10XP</b></p> <p>se ajusta a los requisitos esenciales de salud y seguridad establecidos en los documentos siguientes: <b>2004/108/EC, 2011/65/EU, 2006/95/EC EN60745-2-16:2010, EN60745-1:2009 EN55014-1:2007+A2:2011</b></p> <p>Firmada por: Chris Klein Cargo: Director de Ingeniería Procedencia de los documentos: Senco Brands, 4270 Ivy Pointe Blv.d. Cincinnati, Ohio 45245 Emisión original: 23 de enero 2014 Representante autorizado: (autorizado a completar la ficha técnica) Nombre: Peter van der Wel Dirección: Senco Brands B.V. Geurdeland 17E 6673 DR Andelst, The Netherlands</p>	<p>La società Senco Brands, Inc. indirizzo 4270 Ivy Pointe Blv.d. Cincinnati, Ohio 45245</p> <p>conformemente alle seguenti direttive: <b>Direttiva macchine 2006/42/CE</b></p> <p>dichiara sotto la propria esclusiva responsabilità che: Modelli: <b>SFT10XP</b></p> <p>è conforme ai requisiti essenziali di salute e sicurezza previsti dai seguenti documenti: <b>2004/108/EC, 2011/65/EU, 2006/95/EC EN60745-2-16:2010, EN60745-1:2009 EN55014-1:2007+A2:2011</b></p> <p>Firmato: Chris Klein Posizione: Responsabile di progettazione Luogo di emissione: Senco Brands, Inc. 4270 Ivy Pointe Blv.d. Cincinnati, Ohio 45245 Edizione originale: 23 Gennaio 2014 Rappresentante autorizzato: (autorizzato alla compilazione del rapporto tecnico) Nome: Peter van der Wel Indirizzo: Senco Brands B.V. Geurdeland 17E 6673 DR Andelst, The Netherlands</p>	

## 1. Senco Professional End User Warranty Policy

Considering the following constraints Senco underwrites the reliability and the quality of its supplied authorised Senco branded products.

- 1.1 Senco warrants to the end user that the following products will be free from defects in construction, assembly and material for the warranty period specified below.

Product	Warranty period
Senco ® XP Series-Red Cap, pneumatic tools	Five years
Senco ® XP Series-Black Cap, pneumatic tools	Two years
Senco Pro Series, pneumatic tools	One year
Senco Semi-Pro Series, pneumatic tools	One year
Senco DuraSpin ® Series, electric and battery tools	One year
Senco Cordless battery tools	Two years
Senco batteries and chargers for tools	One year
Senco gas tools	Two years
Senco Reconditioned Products	One year
Senco other tools	One year
Senco Compressors	One year

- 1.2 The warranty period starts on the day the end user purchases the product and/or 1 year after the tool has been deleted from the product line, whichever date comes first.
- 1.3 To claim warranty the end user needs to send the defective products or their parts, including the serial number and the original and dated sales receipt or proof of purchase from the original retailer or dealer, freight prepaid to the original retailer or dealer.
- 1.4 Senco is not obliged to do any repairs or replacements on any products or their parts on site.
- 1.5 During the warranty period Senco or its distributors will repair or replace defective products or their parts, exclusively or mainly as a result of an imperfection in construction, assembly or material, at Senco's option and expense, subject to the constraints of this warranty policy.
- 1.6 The repair or replacement of products or their parts under warranty, does in no case lead to prolongation of the warranty period. For every replacement product or part, the remaining original warranty period of the replaced product or part is applicable.
- 1.7 Senco will become the owner of the products or parts that have been replaced by Senco or its distributors as a result of being compliant to Senco's warranty, without being obligated any compensation in this matter.
- 1.8 Excluded from the warranty are:
- normal wear and tear parts, for example rubber o-rings, seals, driver blades, piston stops, piston/driver assemblies, isolators, drive belts, air filters and fuel systems, bits;
  - any imperfection that is a result of or has evolved from the fact that there has not been used clean, dry regulated compressed air and/or the air pressure applied has exceeded the maximum indicated on the tool casting (pneumatic tools);
  - any imperfection that is a result of or has evolved from normal wear, misapplication, abuse/misuse, improper modifications or storage, shipping/transport, accidents, neglect, operation at other than recommended speeds or voltage (electric units only);
  - any imperfection that is a result of or has evolved from explosions, fires and natural disasters, like hurricanes, floods and earthquakes;
  - Any imperfection that is a result of or has evolved from not following operating instructions, specifications and / or maintenance schedules. Read the Operator Manual for use, specifications and maintenance instructions;
  - Any imperfection that is caused by repairs, modifications to the product or attempts to do so by the end user or any third party;
  - Labour charges or loss or damage resulting from improper operation, maintenance or repairs are not covered by this warranty
  - Any warranty claims that have been received after the warranty period, as specified in this end user warranty, has expired.
- 1.9 Additional costs like shipping/transport, special packaging requirements and costs of travel and accommodation, are at the end users expense.
- 1.10 If a complaint is unfounded, all costs incurred thereby, including handling, inspection, shipping and administrative costs on the side of Senco or its distributors, will be charged to the end user.
- 1.11 After expiration of the warranty period, all costs for repair or replacement, including handling, inspection, shipping and administrative costs will be charged to the end user.
- 1.12 Notwithstanding legal limitation periods, the limitation of all claims and appeals against Senco and third parties involved by Senco for the implementation of the agreement is one year.
- 1.13 If Senco fails to meet this agreement, it will not discharge the end user from the obligations arising under this or any other contract.
- 1.14 When the warranty terms can not be met, due to for example import or export prohibitions, strikes or other unforeseen circumstances, the warranty period will be extended accordingly.
- 1.15 Senco's liability is limited to the warranty. Senco is not liable for damage caused by the functioning or non-functioning of the products as delivered, repaired or modified by Senco or its distributors, including but not limited to, production losses, profit losses, reduced working range, commercial losses or consequential damages or indirect damages whatsoever.